

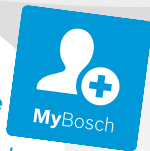

BOSCH



Зарегистрируйте
свое новое
устройство на MyBosch
сейчас и получите
бесплатные преимущества:

[bosch-home.com/
welcome](https://bosch-home.com/welcome)

Стирально-сушильная машина

WNA14400EU

[ru] Руководство пользователя и
инструкция по установке

Ваша новая стирально-сушильная машина

Вы приобрели стирально-сушильную машину марки Bosch.

Пожалуйста, перед ее использованием прочтите предложенные документы, это займет всего пару минут.

В целях обеспечения соответствия высоким требованиям к качеству марки Bosch каждая стиральная машина, выпускаемая на нашем заводе, проходит тщательную проверку на правильность функционирования и безупречность состояния.

Дополнительную информацию о продукции, принадлежностях, запасных деталях и сервисном обслуживании вы можете найти на нашем интернет-сайте www.bosch-home.com или, обратившись в наших сервисные центры.

Если инструкция по эксплуатации и установке описывает различные модели, то в соответствующих местах указывается на различия.



Перед вводом стирально-сушильной машины в эксплуатацию внимательно изучите настоящую инструкцию по установке и эксплуатации!



Правила отображения

⚠ Предупреждение!

Комбинация данного символа и сигнального слова указывает на потенциально опасную ситуацию. Несоблюдение может стать причиной тяжелых травм и даже смерти.

Внимание!

Данное сигнальное слово указывает на потенциально опасную ситуацию. Несоблюдение может нанести ущерб материальным ценностям и окружающей среде.

Указание/рекомендация

Указания по оптимальному использованию прибора/полезная информация.

1. 2. 3. / a) b) c)





Пошаговые действия отображаются посредством цифр либо букв.

■ / -

Перечисления отображаются посредством клетки либо дефиса.

Содержание

	Использование по назначению 4		Моющие средства и средства по уходу 30
	Указания по технике безопасности 5		Рекомендации для моющих средств 31
	Дети/взрослые/домашние животные. . . 5		Обзор программ 32
	Установка 7		Программа с возможностью выбора установок 32
	Эксплуатация 10		Таблица сушки. 36
	Обслуживание/уход 12		Настройки программы по умолчанию 37
	Рекомендации по защите окружающей среды 14		⌋ Temperature (Выбор темп) 37
	Упаковка/бывшая в эксплуатации машина 14		Ⓞ Reduce Spin (Скорость отжима) . 37
	Экономия электроэнергии и ресурсов 14		⌚ Ready in/Time Dry. 37
	Режим низкого энергопотребления. . 15		Дополнительные настройки программы 38
	Установка и подключение 15		☀ Drying Aim (Уровень сушки). 38
	Комплект поставки 15		↓ Prewash (Предв. стирка) 38
	Указания по технике безопасности. . 16		👕 Easy Iron (Легко гладить) 39
	Поверхность установки 16		≡⌚ SpeedPerfect 39
	Установка на основании или на деревянном балочном перекрытии . . 17		Эксплуатация прибора 39
	Установка машины в ряду кухонной мебели. 17		Подготовка машины 39
	Удаление транспортировочных креплений 17		Выберите программу / включите прибор 40
	Длина шлангов и кабеля 19		Загрузка белья в барабан 40
	Подача воды 19		Дозировка и добавление моющего средства и средства по уходу. 40
	Слив воды 21		Запуск программы 42
	Выравнивание 22		Блокировка от детей 42
	Подключение к электросети 22		Добавление/извлечение белья. 42
	Перед первой стиркой 23		Изменение программы 43
	Транспортировка 23		Отмена программы 43
	Знакомство с прибором 25		Окончание программы 43
	Прибор 25		Извлечение белья/выключение прибора 43
	Панель управления. 26		Настройки машины 44
	Дисплей 27		Датчики 45
	Бельё 28		Система подавления дисбаланса при отжиме 45
	Подготовка белья к стирке 28		
	Подготовка белья к сушке 29		
	Подкрахмаливание 29		
	Окрашивание/отбеливание 29		

	Обслуживание и уход	45
	Корпус машины/Панель управления	45
	Барабан	45
	Удаление накипи	46
	Опорожнение выдвижного лотка для моющего средства, очистка выдвижного лотка для моющего средства и корпуса	46
	Сливной насос засорён	47
	Сливной шланг в сифоне заблокирован	48
	Фильтр в шланге для подачи воды засорён	48
	Неисправности и их устранение	49
	Аварийная разблокировка	49
	Указания на дисплее	50
	Неисправности и их устранение.	51
	Сервисная служба	56
	Номер модели (E-номер) и заводской номер (FD)	56
	Нормы расхода	58
	Технические характеристики	59
	Гарантия на систему «AquaStop»	59

Использование по назначению

- Данный прибор предназначен для использования только в домашнем хозяйстве.
- Не устанавливайте или не используйте стиральную машину на открытом воздухе и/или в помещениях, где существует угроза замерзания. Оставшаяся в стиральной машине вода может замёрзнуть и привести к повреждению машины. Замёрзшие шланги могут разорваться/растрескаться.
- Данный прибор предназначен исключительно для бытового использования: только для стирки текстильных изделий, пригодных для машинной стирки, и изделий из шерсти, пригодных для ручной стирки (см. ярлык изделия). Любое другое использование считается использованием не по назначению и запрещено.
- Данный прибор может использоваться для сушки и освежения только обычного белья, к которому относятся постиранные в воде изделия, подходящие для сушки в сушильной машине (см. ярлык на изделии). Использование прибора для других целей, находящихся за рамками надлежащего использования, запрещается.
- Прибор разработан для эксплуатации с использованием холодной водопроводной воды, имеющих в продаже моющих средств и средств по уходу, пригодных для стиральных машин.
- Данный прибор предназначен для использования на высоте максимум 4000 метров над уровнем моря.

Перед включением прибора:

Проверьте прибор на отсутствие видимых повреждений. Никогда не используйте повреждённый прибор. Обращайтесь с рекламациями к вашему дилеру или в нашу сервисную службу.

Прочитайте внимательно инструкцию по эксплуатации и установке, а также всю прилагаемую к стиральной машине документацию информационного содержания и действуйте в соответствии с приведёнными там указаниями.

Сохраните документацию для дальнейшего использования или для следующего владельца.

**Указания по технике безопасности**

Следующие предупреждения и правила техники безопасности предусмотрены, чтобы защитить вас от травм и материального ущерба.

Тем не менее, при установке, очистке, обслуживании и эксплуатации прибора всегда следует соблюдать необходимые меры предосторожности.

Дети/взрослые/домашние животные**Предупреждение
Опасно для жизни!!**

Не позволяйте детям или лицам, которые не могут оценить степень опасности при использовании прибора, эксплуатировать прибор, поскольку это опасно для жизни и может стать причиной травм. Обратите внимание:

- Дети до 8 лет, лица с ограниченными физическими, умственными и психическими возможностями, а также лица, не обладающие достаточными знаниями о приборе, могут использовать прибор только под присмотром лиц, ответственных за их безопасность, или после подробного инструктажа и осознания всех опасностей, связанных с эксплуатацией прибора.
- Не разрешайте детям играть с прибором.
- Не позволяйте детям выполнять работы по очистке или техническому обслуживанию прибора без присмотра ответственных за их безопасность лиц.

- Не подпускайте детей младше 3 лет и домашних животных близко к прибору.
- Не оставляйте около прибора без присмотра детей или лиц, которые не могут оценить степень опасности.

**⚠ Предупреждение
Опасно для жизни!!**

Дети могут оказаться запертыми внутри прибора и подвергнуть свою жизнь опасности.

- Не устанавливайте прибор за дверь, если она будет мешать свободному открыванию дверцы прибора.
- Отслужившую машину отключите от сети, **затем** отрежьте сетевой шнур и сломайте замок дверцы прибора.

**⚠ Предупреждение
Опасность удушья!**

Дети могут во время игры завернуться в упаковку, плёнку и части упаковки или натянуть их себе на голову и задохнуться.

Не позволяйте детям играть с упаковкой, плёнкой и частями упаковки.

**⚠ Предупреждение
Опасность отравления!**

Моющие средства и средства по уходу могут в случае проглатывания вызвать отравление.

При случайном проглатывании обратитесь за медицинской помощью. Храните моющие средства и средства по уходу в недоступном для детей месте.

**⚠ Предупреждение
Раздражение глаз/кожи!**

В случае попадания в глаза или на кожу моющих средств или средств по уходу возможно сильное раздражение.

Если моющее средство или средства по уходу попали на глаза/кожу, тщательно промойте их водой. Храните моющие средства и средства по уходу в недоступном для детей месте.

Установка

Предупреждение

Опасность поражения электрическим током/возгорания/повреждения материала/повреждения машины!

Если машина установлена неправильно, это может быть опасно. Убедитесь в следующем:

- Напряжение в электросети в штепсельной розетке должно соответствовать номинальному напряжению, указанному на машине (на заводской табличке). Общая потребляемая мощность и расчётный ток предохранителей указаны на заводской табличке прибора.
- Нельзя подключать прибор через внешнее переключающее устройство, такое как таймер, или подключать к электроцепи, регулярно подключаемой или отключаемой энергетической компанией.
- Вилка и розетка с защитным контактом должны соответствовать друг другу, и система заземления должна быть правильно смонтирована.

- При установке необходимо использовать провода с надлежащим поперечным сечением.
- Сетевая вилка должна быть всегда в открытом доступе. Если это не представляется возможным, для того, чтобы соблюсти соответствующие правила техники безопасности, переключатель (всеполюсный выключатель) должен быть встроен в стационарное оборудование в соответствии с правилами установки электрооборудования.
- В случае применения устройства защитного отключения используется только тип с таким обозначением: . Только это обозначение гарантирует соблюдение действующих в настоящее время предписаний.

Предупреждение

Опасность поражения электрическим током/возгорания/повреждения материала/повреждения машины!

Изменение или повреждение сетевого шнура прибора может вызвать поражение током, короткое замыкание или возгорание вследствие перегрева.

Нельзя, чтобы сетевой шнур был согнут, зажат или изменён, а также соприкасался с какими-либо источниками тепла.

⚠ Предупреждение
**Опасность возгорания/
повреждение материала/
повреждение прибора!**

Использование удлинителей или тройников может вызвать возгорание вследствие перегрева или короткое замыкание.

Подключайте прибор к сети непосредственно через правильно установленную розетку с заземляющим контактом. Не используйте удлинители, тройники или разветвители.

⚠ Предупреждение
**Опасность травмирования/
материального ущерба/
повреждения прибора!**

- Во время работы прибор может вибрировать или перемещаться, что может стать причиной травм или повреждения оборудования. Установите прибор на чистой, ровной и прочной поверхности, с помощью регулируемых ножек установите его ровно, используя уровень для выравнивания.

- При поднятии или перемещении прибора за выступающие детали (например, за дверцу загрузочного люка) они могут сломаться и стать причиной травм. Не перемещайте прибор, держа его за выступающие части.

⚠ Предупреждение
Опасность травмирования!

- Прибор очень тяжёлый. При поднятии прибора существует опасность травмирования в связи с его большим весом. Не поднимайте прибор в одиночку.
- Острые кромки прибора могут травмировать ваши руки. Старайтесь не прикасаться к острым кромкам прибора. Для поднятия прибора используйте защитные перчатки.
- В результате ненадлежащей прокладки шлангов и проводов существует опасность спотыкания и травмирования. Прокладывайте шланги и провода таким образом, чтобы о них никто не спотыкался.

Внимание!**Материальный ущерб/
повреждение прибора**

- Слишком низкий или слишком высокий напор воды может отрицательно повлиять на работоспособность прибора, а также может стать причиной материального ущерба или повреждения прибора. Убедитесь, что давление воды в системе водоснабжения составляет мин. 100 кПа (1 бар) и макс. 1000 кПа (10 бар).
- Изменение или повреждение шлангов водоснабжения может стать причиной материального ущерба и повреждения прибора. Нельзя сжимать, зажимать, заменять или изменять шланги водоснабжения.
- Использование неоригинальных шлангов для подключения к водопроводной сети может стать причиной материального ущерба и повреждения прибора. Используйте только входящие в комплект поставки шланги или оригинальные запасные шланги.
- Безопасность прибора во время транспортировки обеспечивают транспортировочные крепления. При эксплуатации прибора с неснятыми транспортировочными креплениями возможно его повреждение. Перед первым использованием прибора обязательно полностью снимите все транспортировочные крепления. Храните крепления в надёжном месте. В целях предотвращения повреждений при последующей транспортировке прибора транспортировочные крепления необходимо перед транспортировкой обязательно установить повторно.

Эксплуатация

Предупреждение

Опасность взрыва/ возгорания!

Бельё, контактировавшее с растворителями, маслом, воском, средством для удаления воска, краской, смазкой или пятновыводителем, может загореться во время сушки в машине или даже привести к взрыву машины. Поэтому помните:

- Перед стиркой в машине тщательно прополощите бельё в тёплой воде с моющим средством.
- Не помещайте бельё в данную машину для сушки, если оно перед этим не было выстирано.
- Не используйте машину, если для очистки белья использовались промышленные химикаты.

Предупреждение

Опасность взрыва/ Опасность возгорания!

- Текстильные изделия, обработанные чистящими средствами, содержащими растворители, например, средствами для выведения пятен/промывочным бензином, могут после загрузки привести к взрыву в барабане. Тщательно прополощите бельё перед стиркой в машине.
- Некоторые предметы могут загореться во время сушки и даже вызвать возгорание или взрыв машины. Выньте из карманов зажигалки и спички.
- Если в воздухе вокруг машины есть угольная пыль или мука, она может вызвать взрыв. Во время работы машины область вокруг неё должна содержаться в чистоте.

Предупреждение

Опасность возгорания/ нанесения материального ущерба/повреждения прибора!

Если программа прерывается до завершения цикла сушки, бельё не успевает достаточно остыть и может загореться или нанести материальный ущерб либо вызвать повреждение машины.

- Во время последней фазы сушки бельё в барабане не нагревается (цикл охлаждения). Это гарантирует то, чтобы оно оставалось при температуре, при которой оно не может быть повреждено.
- Не выключайте машину, пока не завершится цикл сушки, в противном случае все предметы белья необходимо немедленно извлечь из барабана и расправить (для улучшения теплоотдачи).
- Если встать на верхнюю крышку прибора, крышка может сломаться и стать причиной травм. Не становитесь на корпус прибора.
- Не стоит помещать руки в ещё вращающийся барабан: это может стать причиной травм рук. Дождитесь полной остановки барабана.

Предупреждение

Опасность ошпаривания!

Во время стирки при высокой температуре соприкосновение с горячим раствором моющего средства, например, во время откачивания горячего раствора моющего средства в раковину, может привести к ошпариванию. Не касайтесь горячего раствора моющего средства.

Предупреждение

Раздражение глаз/кожи!

При открывании люка для моющих средств во время работы машины моющие средства или средства по уходу могут попасть наружу. Если моющее средство или средства по уходу попали на глаза/кожу, тщательно промойте их водой. При случайном проглатывании обратитесь за медицинской помощью.

Предупреждение

Опасность отравления!

Использование средств для очистки, в состав которых входят растворители, например, промывочный бензин, может привести к образованию ядовитых паров. Не используйте чистящие средства, содержащие растворители.

Предупреждение

Опасность травмирования!

- Если опереться или сесть на открытую дверцу загрузочного люка, прибор может опрокинуться и стать причиной травм. Не опирайтесь на открытую дверцу загрузочного люка.

Внимание! **Материальный ущерб/ повреждение прибора**

- Если объём загруженного в машину белья превышает максимально допустимый объём загрузки, это может помешать правильному функционированию машины или привести к материальному ущербу или повреждению прибора. Не превышайте максимальный объём загрузки сухого белья. Убедитесь, что вы следуете указаниям по максимальному объёму загрузки для каждого типа программ .
- Изделия из пенорезины при сушке в машине могут деформироваться или расплавиться. Не сушите в машине изделия, содержащие пенорезину.
- Неправильное дозирование моющих и чистящих средств может стать причиной материального ущерба и повреждения прибора. При дозировании моющих и чистящих средств, а также средств для ухода обязательно соблюдайте рекомендации изготовителя.

Обслуживание/уход

⚠ Предупреждение

Опасно для жизни!!

Прибор приводится в действие электрическим током. В случае прикосновения к элементам, находящимся под напряжением, существует опасность поражения электрическим током. Обратите внимание:

- Выключите прибор. Отсоедините машину от сети (выньте вилку из розетки).
- Никогда не прикасайтесь к вилке сетевого кабеля мокрыми руками.
- При извлечении вилки сетевого шнура из розетки тяните только за вилку и никогда не тяните за шнур, иначе он может быть повреждён.
- Нельзя производить технические изменения прибора и его характеристик.
- Ремонтные и другие работы с прибором должны производиться только нашей сервисной службой или квалифицированным электриком. Замена сетевого шнура (если это необходимо) производится также только таким способом.

- Запасной сетевой шнур можно заказать в сервисной службе.

Предупреждение

Опасность отравления!

Использование средств для очистки, в состав которых входят растворители, например, промывочный бензин, может привести к образованию ядовитых паров. Не используйте чистящие средства, содержащие растворители.

Предупреждение

Опасность поражения электрическим током/материального ущерба/повреждения прибора!

Проникшая в прибор влага может вызвать короткое замыкание. Для очистки прибора ни в коем случае не используйте очистители высокого давления, пароструйные очистители и пистолеты-распылители.

Предупреждение

Опасность травмирования/материального ущерба/повреждения прибора!

Использование неоригинальных запасных частей и принадлежностей опасно и может стать причиной травм, материального ущерба и повреждения прибора.

В целях безопасности используйте только оригинальные запасные части и принадлежности.

Внимание!

Материальный ущерб/повреждение прибора

Чистящие средства и средства для предварительной обработки белья (например, пятновыводители, спреи для предварительной стирки и т.д.) в случае контакта могут повредить поверхности прибора. Обратите внимание:

- Избегайте контакта данных средств с поверхностями прибора.
- Выполняйте очистку прибора только водой и мягкой влажной тканью.
- Немедленно удаляйте все остатки моющего и распылённого средства.



Рекомендации по защите окружающей среды

Упаковка/бывшая в эксплуатации машина



Утилизируйте упаковку экологически безопасным способом. Данный прибор имеет маркировку о соответствии европейской директиве 2012/19/EC для электрических и электронных приборов (Waste Electrical and Electronic Equipment - WEEE). Данные нормы определяют действующие на территории Евросоюза правила возврата и утилизации старой бытовой техники.

Экономия электроэнергии и ресурсов

Если вы будете следовать этим инструкциям, ваш прибор будет потреблять меньше электроэнергии и воды.

Выбирайте программы с низкой температурой и более продолжительным временем стирки и используйте максимальный объем загрузки барабана → *Страница 32*.

- Более эффективное потребление электроэнергии и расход воды.

Используйте программы с экономичными настройками.

- Если вы отрегулируете настройки программы, на дисплее будет отображаться прогнозируемый расход.

Добавляйте → *Страница 31* моющее средство, исходя из степени загрязнения белья.

- Для легкой и средней степеней загрязнения достаточно небольшого количества моющего средства. Соблюдайте рекомендации производителя моющего средства по дозированию.

Используйте более низкую температуру для белья с легкой и средней степенью загрязнения.

- При низких температурах прибор потребляет меньше электроэнергии. Для белья с легкой и средней степенью загрязнения более низкая, чем указанная на этикетке, температура также будет достаточной.

Установите максимальную скорость отжима, если вы хотите потом просушить белье в сушильной машине.

- Чем менее влажным будет белье, тем будет короче продолжительность программы сушки, что, в свою очередь, снижает энергопотребление. Более высокая скорость отжима снижает остаточную влажность белья и увеличивает громкость шума при отжиме.

Стирайте белье без предварительной стирки.

- Стирка с предварительной стиркой увеличивает продолжительность программы и повышает электропотребление и расход воды.

Прибор оснащен функцией постоянной автоматической регулировки загрузки.

- В зависимости от типа ткани и объема загрузки функция постоянной автоматической регулировки загрузки регулирует оптимальный расход воды и продолжительность программы.

Режим низкого энергопотребления

Если прибор не используется в течение длительного времени (прибл. 5 минут), то он автоматически переходит в режим низкого энергопотребления; подсветка дисплея гаснет до начала и после конца программы, мигает — (Индикаторная лампа кнопки ). Чтобы активировать подсветку, коснитесь дисплея в любом месте.

режим малой мощности не активируется при выполнении программы.



Установка и подключение

Комплект поставки

Указание: Проверьте машину на отсутствие повреждений при транспортировке. Не эксплуатируйте неисправную машину. В случае обнаружения повреждений обратитесь в фирму-дилера, в которой вы приобрели прибор, или в нашу сервисную службу.

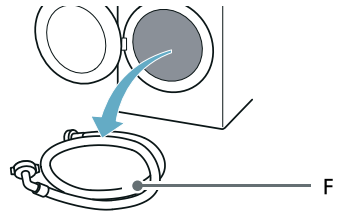
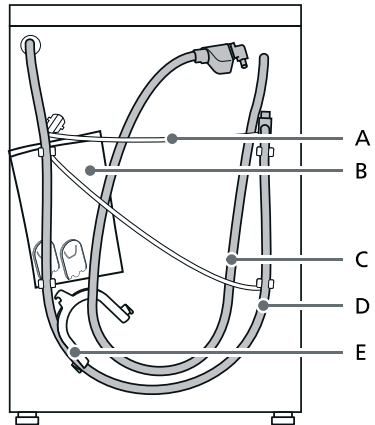

ru Установка и подключение

- A Сетевой шнур
B Пакет:
- Инструкция по установке и эксплуатации
 - Перечень центров сервисного обслуживания*
 - Гарантия*
 - Добавочный лист для инструкции по установке и эксплуатации*
 - Заглушки для отверстий под транспортировочные крепления
 - Инструкции по установке Home Connect*
- C Шланг подачи воды для моделей с системой «Aqua-Stop»
D Шланг выпуска воды
E Изогнутый держатель для закрепления шланга выпуска воды*
F Шланг подачи холодной воды на стандартных моделях/моделях с системой «Aqua-Secure»
* В зависимости от модели

Кроме того, для подсоединения к сифону шланга выпуска воды требуется хомут крепления шланга (диаметр 24–40 мм, приобретается в специализированных магазинах).

Необходимые инструменты

- Уровень для выравнивания
- Ключ:
 - WAF13 для ослабления транспортировочных креплений и
 - WAF17 для регулировки ножек машины

Указания по технике безопасности



Предупреждение

Опасность травмирования!!

- Прибор очень тяжёлый. Будьте осторожны при поднятии/транспортировке машины.

- Если поднимать машину за выступающие части (например, за дверцу), компоненты машины могут сломаться и стать причиной травм. Не поднимайте машину за выступающие части.
- Если шланг и кабели уложены неправильно, есть риск споткнуться и получить травмы. Прокладывайте шланги и кабели таким образом, чтобы не спотыкаться о них.

Внимание!

Повреждение прибора

Замёрзшие шланги могут порваться/лопнуть.

Не устанавливайте машину в местах, где возможны отрицательные температуры, или вне помещений.

Внимание!

Ущерб в результате затопления

Места подсоединения шланга подачи воды и сливного шланга находятся под высоким давлением. Во избежание утечки воды и нанесения ущерба имуществу обязательно следуйте указаниям, приведённым в этой главе.

Указания

- Кроме указаний по технике безопасности, содержащихся в настоящем руководстве, следует соблюдать специальные требования, установленные предприятиями по водо- и электроснабжению.
- В случае возникновения затруднений при подключении вызовите специалиста.

Поверхность установки

Указание: Машина должна быть устойчива и не перемещаться.

- Поверхность для установки должна быть ровной и прочной.
- Пол с мягким покрытием или из мягкого материала не подходит для установки.

Установка на основании или на деревянном балочном перекрытии

Внимание!

Повреждение прибора

Машина может передвигаться во время отжима и упасть с основания. Ножки машины должны быть закреплены с помощью специальных накладок для крепления. № для заказа WMZ 2200, WX 975600, CZ 110600, Z 7080X0.

Указание: Установка машины на деревянном балочном перекрытии:

- В углу, если это возможно,
- На водостойкой деревянной плите (мин. 30 мм толщиной), привинченной к полу.

Установка машины в ряду кухонной мебели

Предупреждение Опасно для жизни!!

Существует опасность поражения электрическим током при прикосновении к элементам, находящимся под напряжением. Не снимайте верхнюю крышку машины.

Указания

- Ширина ниши для встраивания 60 см.
- Встраивайте машину только под сплошную столешницу, надёжно прикрепленную к расположенной рядом мебели.

Удаление транспортировочных креплений

Внимание!

Повреждение прибора

- Во время транспортировки машина зафиксирована с помощью транспортировочных креплений. Если транспортировочные крепления не сняты, машина может получить повреждения во время работы. Перед первой эксплуатацией машины обязательно полностью снимите все транспортировочные крепления. Храните крепления в надёжном месте.
- Для предотвращения повреждения машины при последующей транспортировке необходимо установить на место транспортировочные крепления.

Указание: Храните винты и втулки в надёжном месте.

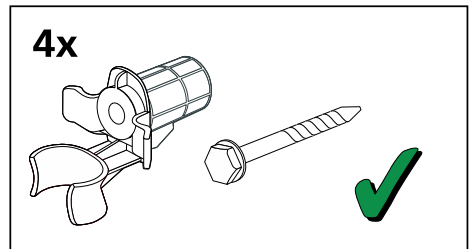

1. Извлеките шланги из держателей.

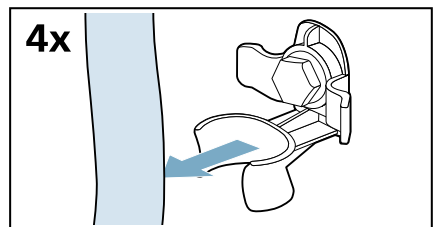

ru Установка и подключение

2. Отверните и снимите все винты четырёх транспортировочных креплений.

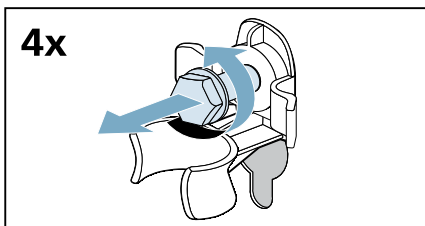

4. Зафиксируйте заглушки нажатием на стопорные крючки.

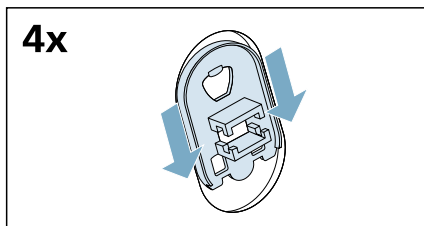

- a) Снимите с держателя сетевой шнур.

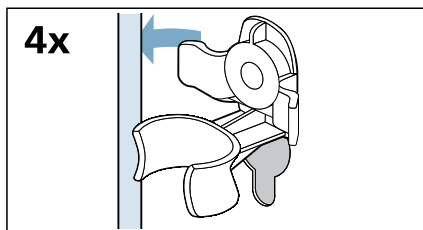

- b) Удалите втулки.

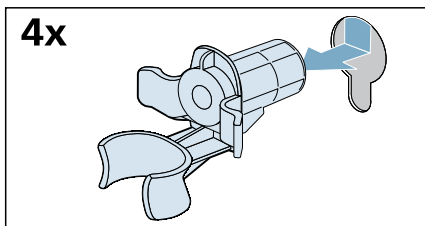

3. Закрепите заглушки.

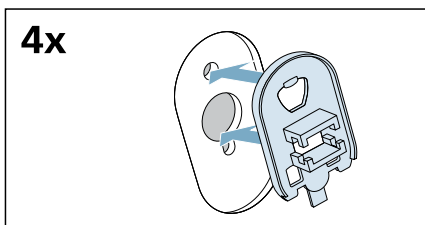

Длина шлангов и кабеля

Левостороннее подключение

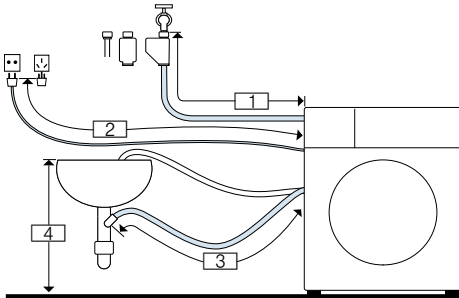

- 1 ~ 130 см
- 2 ~ 150 см
- 3 ~ 90 см
- 4 60 см ~ 100 см

или

Правостороннее подключение

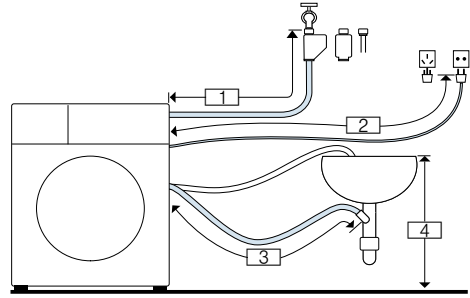

- 1 ~ 85 см
- 2 ~ 195 см
- 3 ~ 135 см
- 4 60 см ~ 100 см

Рекомендация: В специализированном магазине/нашей сервисной службе можно приобрести следующее:

- удлинитель для шланга системы «Аквастоп» или шланга подачи холодной воды (прибл. 2,50 м); № для заказа WMZ2381
- удлиненный шланг подачи воды (прибл. 2,20 м) для стандартных моделей.

Подача воды

Предупреждение Опасно для жизни!!

Существует опасность поражения электрическим током при прикосновении к элементам, находящимся под напряжением. Не погружайте защитный клапан «Aquastop»* в воду (в это устройство встроен электрический вентиль).

* В зависимости от модели

При подключении машины соблюдайте следующие правила:

Указания

- Подключайте машину только к сети холодного водоснабжения.

- Не подключайте машину к смесителю водонагревателя без давления.
- Не используйте бывший в употреблении шланг подачи воды. Используйте только шланг подачи воды, входящий в комплект поставки или приобретенный в специализированном магазине.
- Не изгибайте, не сдавливайте, не изменяйте шланг подачи воды (в противном случае его прочность более не гарантируется).
- Резьбовые соединения затягивайте только вручную. Если винтовые соединения слишком сильно затянуть каким-либо инструментом (например, плоскогубцами), то можно повредить резьбу.

Оптимальное давление воды в водопроводной системе

Минимальное 100 кПа (1 бар)

Максимальное 1000 кПа (10 бар)

При открывании водопроводного крана подача воды должна осуществляться со скоростью не менее 8 л/мин.

В случае превышения данного уровня давления необходимо установить редуциционный клапан.

Подключение

1. Подсоедините шланг подачи воды к водопроводному крану ($3/4'' = 26,4$ мм) и к машине:
 - Модель: **Стандартная**

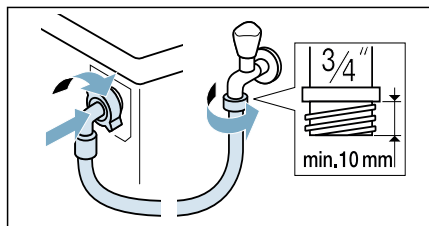

- Модель: **С системой «Aqua-Secure»**

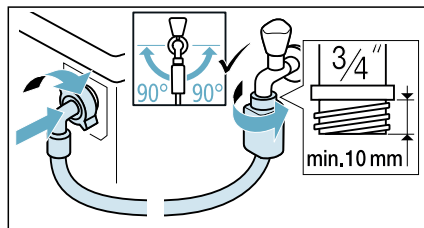

- Модель: **С системой «Aqua-Stop»**

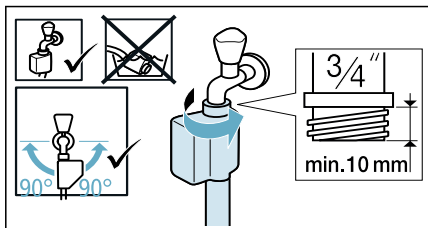

Рекомендация: Также подсоедините внешний фильтр для воды (в зависимости от модели) между шлангом подачи воды и краном. Фильтр очищает воду от частиц грязи. Фильтр для воды необходимо регулярно очищать для удаления загрязнений. Это поможет избежать засорений. Также см. → отдельную инструкцию по установке и по очистке фильтра для воды.

2. Осторожно откройте водопроводный кран, проверяя герметичность мест соединения. Резьбовые соединения находятся под действием давления системы водоснабжения.

Слив воды

Предупреждение

Опасность ошпаривания!

Во время стирки при высокой температуре существует риск ошпаривания при контакте с горячей водой (например, при сливе горячей воды в раковину).
Не касайтесь горячей воды.

Внимание!

Ущерб в результате затопления

Если во время слива из-за высокого давления воды сливной шланг выскальзывает из раковины или места подключения, вытекающая вода может нанести ущерб.
Закрепите сливной шланг, чтобы он не выскальзывал.

Внимание!

Повреждение прибора/текстильных изделий

Если конец сливного шланга погружён в сливаемую воду, она может снова попасть в машину и повредить прибор/текстильные изделия.

Убедитесь, что:

- Пробка не препятствует сливу из раковины.
- Конец сливного шланга не погружен в сливаемую воду.
- Вода сливается достаточно быстро.

Указание: Не перегибайте сливной шланг и не растягивайте в продольном направлении.

Подключение

■ Слив в сифон

Место соединения необходимо закрепить хомутом для шланга, Ø 24–40 мм (можно приобрести в специализированных магазинах).

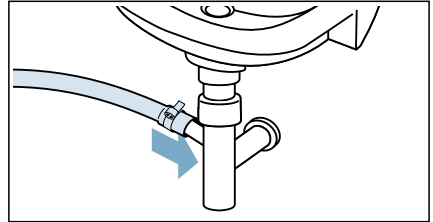

■ Слив в умывальник

Закрепите сливной шланг таким образом, чтобы он не выскользнул. Изгиб для фиксации шланга можно приобрести в сервисе:
Номер артикула 00655300

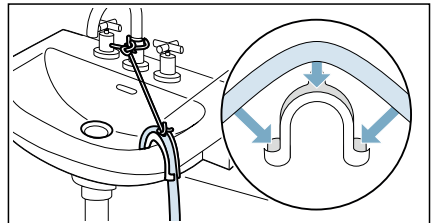

■ Слив через пластиковую трубу с резиновой втулкой или в дренажный колодец

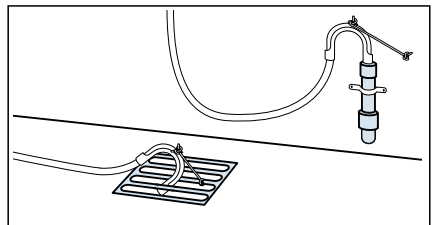

Указание: Хомут крепления шланга не является стандартным аксессуаром, приобретается в специализированном магазине.

Выравнивание

Выровняйте прибор по уровню.

Неправильное выравнивание может привести к возникновению сильного шума, вибрации и перемещению машины по полу.

1. Гаечным ключом ослабьте контргайки, повернув их по часовой стрелке.

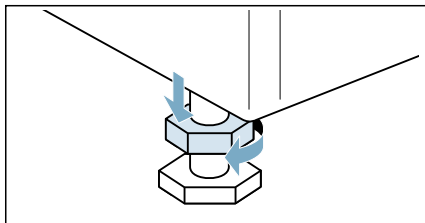

2. Проверьте выравнивание машины с помощью уровня. При необходимости скорректируйте. Измените высоту, повернув ножки машины. Все четыре ножки стиральной машины должны прочно стоять на полу.

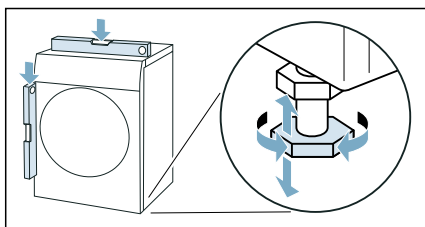

3. Затяните контргайку движениями в сторону корпуса. При этом придерживайте ножку и не переставляйте её по высоте. Контргайки всех четырёх ножек должны быть плотно затянуты.

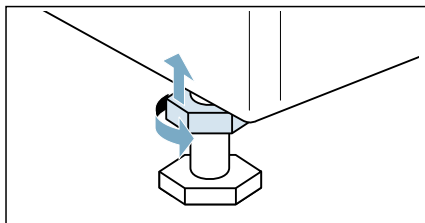

Подключение к электросети

Предупреждение Опасно для жизни!!

Существует опасность поражения электрическим током при прикосновении к элементам, находящимся под напряжением.

- Не дотрагивайтесь и не держите штепсельную вилку мокрыми руками.
- Сетевой шнур отключайте только за вилку, никогда не тяните за шнур, поскольку это может привести к его повреждению.

Ознакомьтесь со следующей информацией и убедитесь, что:

Указания

- Напряжение в электросети соответствует напряжению, указанному на табличке данных машины. Общая потребляемая мощность и расчётный ток предохранителей указаны на табличке данных.
- Подключение машины осуществляется только к сети переменного тока через установленную надлежащим образом розетку с заземляющим контактом.
- Штепсельная вилка и розетка соответствуют друг другу.

- Система заземления установлена надлежащим образом.
- Замена сетевого кабеля осуществляется только квалифицированным электриком (в случае необходимости). Запасной электрический кабель можно приобрести через сервисную службу.
- Нельзя использовать многополюсные вилки / многогнездные штекерные соединения или удлинительные кабели.
- При необходимости использования прерывателя цепи при утечке на землю используйте только прерыватели, обозначенные следующим символом: . Только защитные автоматы с такой маркировкой гарантируют совместимость с действующими в настоящее время правилами.
- Штепсельная вилка всегда доступна.
- Сетевой шнур не изогнут, не сжат, не перерезан, не переделан и не касается источников тепла.

Перед первой стиркой

Перед отправкой с завода-изготовителя прибор был полностью испытан. Чтобы удалить всю оставшуюся после тестовой стирки воду, в первый раз **Хлопок**  **90°C** запустите прибор **без** белья внутри.

Указание:

- Прибор должен быть правильно установлен и подключен.
→ "Установка и подключение" на страница 15
 - Категорически запрещается эксплуатация неисправного прибора.
1. Вставьте вилку в розетку.
 2. Откройте водопроводный кран.
 3. Закройте дверцу. Не загружайте белье.
 4. Выберите программу **Хлопок**  **90°C**.

5. Откройте люк для моющих средств.
6. Залейте приблизительно 1 литр воды в Дозатор II.
7. Добавьте обычное моющее средство в Дозатор II в соответствии с рекомендациями производителя для легкого загрязнения.
Указание: Чтобы предотвратить вспенивание, используйте только половину рекомендуемого количества моющего средства. Не используйте мягкодействующие моющие средства или средства, предназначенные для стирки шерстяных изделий.
8. Задвиньте обратно люк для моющих средств.
9. Выберите  **Start/Reload (Старт/Пауза/Дозагрузка)**.
10. По окончании программы поверните программатор в положение **Off (ВЫКЛ.)**.

Ваш прибор теперь готов к работе.

Транспортировка

например, при переезде

Подготовка:

1. Перекройте кран подачи воды.
2. Сбросьте давление воды в шланге подачи воды. → *Страница 48*
3. Слейте оставшуюся воду.
→ *Страница 47*
4. Отсоедините прибор от электросети.
5. Отсоедините шланги.
6. Опорожните дозаторы.

Внимание!

Риск повреждения прибора вследствие утечки моющего средства / кондиционера из дозаторов

Утечка моющего средства / кондиционера может вызвать нарушение работы прибора, например, вследствие повреждения электроники.
Опорожняйте дозаторы перед транспортировкой прибора.

Установка транспортировочных креплений:

1. Снимите заглушки и храните их в надёжном месте.

Указание: При необходимости воспользуйтесь отвёрткой.

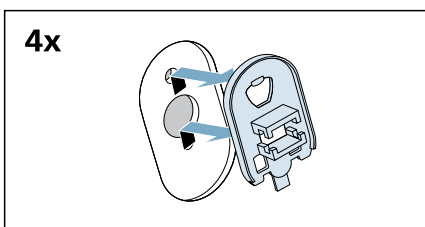
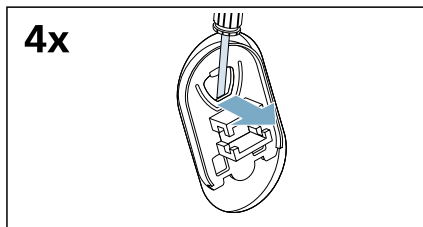

2. Установите все четыре втулки.

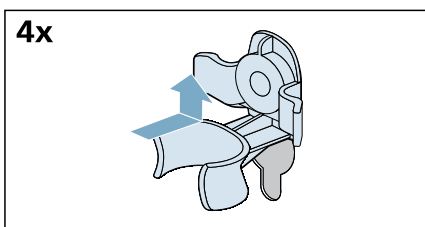

- a) Надёжно закрепите сетевой кабель в держателе.

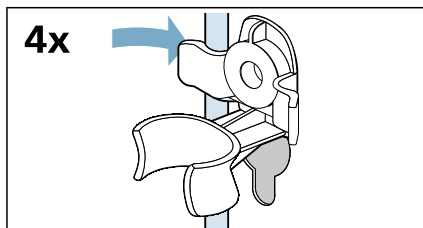

- b) Вставьте винты и затяните.

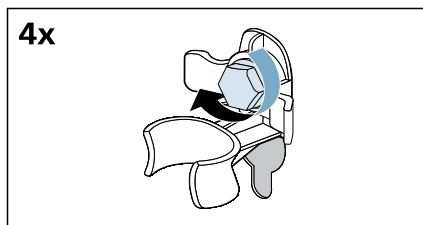

- c) Закрепите шланги в держателях.

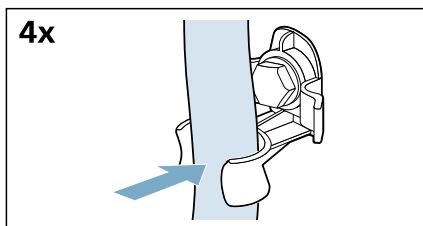

Перед повторным включением прибора

Указания

- **Обязательно** снять транспортировочные крепления. → "Удаление транспортировочных креплений" на страница 17
- Залейте 1 литр воды в Дозатор II, выберите и запустите программу  **Слив**. Это позволит избежать перерасхода моющего средства при следующей стирке.

 Знакомство с прибором

Прибор

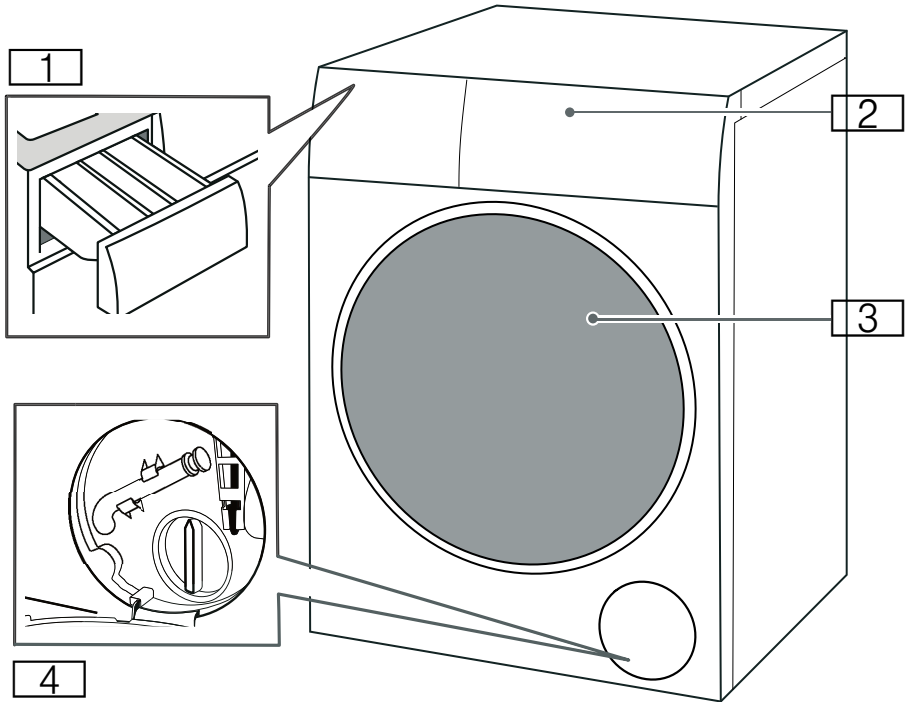

- 1 Кювета для моющих средств
- 2 Панель управления
- 3 Дверца загрузочного люка
- 4 Крышка отсека для сервисного обслуживания

Панель управления

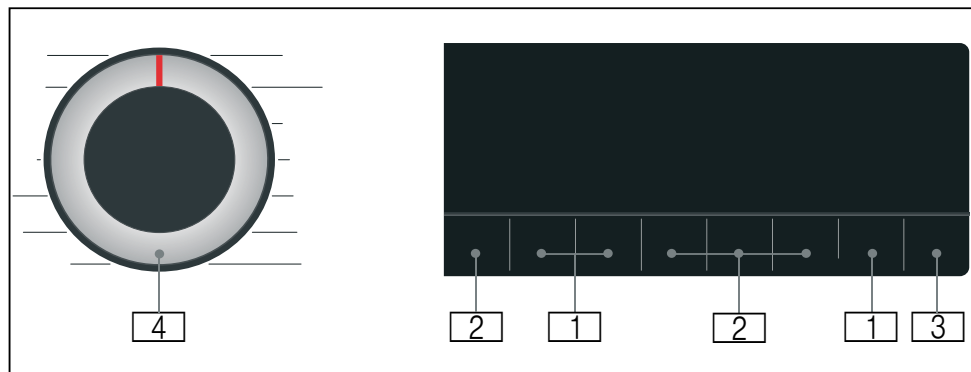

- 1 **Настройки программы по умолчанию** можно изменять. Обзор всех настроек программы по умолчанию
→ *Страница 37*
- 2 Можно выбирать **дополнительные настройки программы**. Обзор всех дополнительных настроек программы
→ *Страница 38*
- 3 Кнопка  **Start/Reload (Старт/Пауза/Дозагрузка)** служит для запуска программы, прерывания программы (например, для добавления белья) и отмены программы.
- 4 **Программатор** предназначен для включения и выключения прибора, а также для выбора программы.

Дисплей

Настройки программы по умолчанию

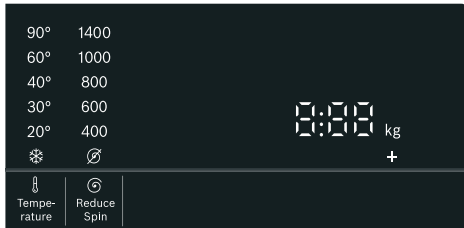

Дисплей	Настройка	Описание
*-90°	⤵ Temperature (Выбор темп)	Температура, которую можно задать, в °C * = холодная
☞ - 1400*	☞ Reduce Spin (Скорость отжима)	Скорость отжима в об/мин (обороты в минуту) ☞ = без отжима
2:30*	Оставшееся время выполнения программы	Оставшееся время выполнения программы зависит от выбора программы и выражается в ч:мин (часы:минуты)
0,5–24 ч	☞ Ready in/ Time Dry	Программа завершается по истечении ... ч (ч = часы)
9,0* кг/ 6,0* кг	Максимальная загрузка для стирки/сушки	Рекомендуемая загрузка в кг
* В зависимости от выбранной модели и программы.		

Дополнительные настройки программы

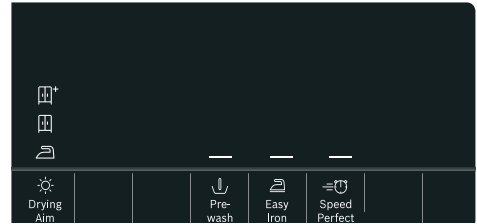

Дисплей	Настройка
☞+/☞/☞	☞ Drying Aim (Уровень сушки)
—	⤵ Prewash (Предв. стирка)
—	☞ Easy Iron (Легко гладить)
—	☞ SpeedPerfect

Индикаторы состояния для отображения хода выполнения программы (последовательности программы)

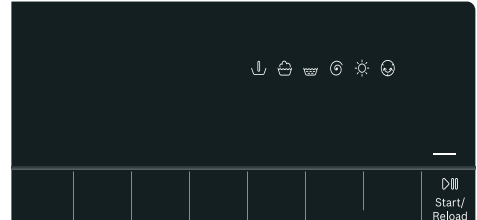

Дисплей	Настройка
—	▷ Start/Reload (Старт/Пауза/Дозагрузка)
⤵	Предварительная стирка
☞	Стирка
☞	Полоскание
☞	Отжим/слив
☞	Сушка
☞	Защита от сминания
End (Конец)	Окончание программы



Бельё

Подготовка белья к стирке

Защита белья и прибора

Внимание!

Повреждение прибора/текстильных изделий

Посторонние предметы (например, монеты, канцелярские скрепки, иглы, гвозди) могут повредить бельё или детали стиральной машины.

При подготовке белья соблюдайте следующие указания:

- При дозировке любых моющих средств, средств для очистки, средств по уходу и чистящих средств всегда следуйте указаниям изготовителя.
- Не превышайте максимально допустимый объём загрузки. Перегруз приведет к ухудшению результата стирки.
- Храните моющие средства и средства для предварительной обработки белья (например, средство для удаления пятен, спрей для предварительной стирки и т. д.) вдали от поверхностей машины. Немедленно удаляйте следы от распыления и другие остатки или капли моющих средств, протирая корпус машины влажной тканью.
- Проверяйте карманы. Удалите любые посторонние предметы.
- Удалите металлические детали (скрепки и т. д.).
- Брюки, вязаные и трикотажные изделия, например, одежда из джерси, футболки или свитера, должны быть вывернуты наизнанку.
- Проверьте, подходят ли бюстгалтеры на косточках для машинной стирки.
- Тонкое бельё стирайте в сетке или мешке для стирки (чулки, бюстгалтеры на косточках и т. п.).
- Застегните молнии и кнопки.

- Вытряхните песок из карманов и отворотов.
- Снимите с гардин фурнитуру или положите их в сетку/мешок для стирки.

Сортировка белья

Рассортируйте бельё в соответствии с инструкциями по уходу и указаниями изготовителя на ярлыках, в зависимости от:





- Типа ткани/волокна
- Цвета
 - Указание:** Бельё может изменять цвет. Стирайте белые и цветные вещи отдельно. Первую стирку новых цветных изделий выполняйте отдельно.
- Степень загрязнения
 - Стирайте вместе бельё с одинаковой степенью загрязнения.
 - **Лёгкая:** Не требуется предварительная обработка, при необходимости выберите настройку  **SpeedPerfect**.
 - **Средняя**
 - **Сильная:** Загрузите меньше белья, требуется предварительная обработка или замачивание белья.
 - **Пятна:** Удаляйте/обрабатывайте пятна, пока они свежие. Сначала обработайте их мыльной водой; не трите ткань. Затем постирайте изделия с помощью соответствующей программы. Въевшиеся/засохшие пятна иногда можно удалить только после неоднократной стирки.
- Символы на ярлыках



Подходит для обычной стирки; например, программа Хлопок 



Требуется бережная стирка; например, программа Синтетика 



-  Требуется особенно бережная стирка; например, программа  Тонкое бельё/Шёлк
-  Подходит для стирки вручную; например, программа  Шерсть
-  Машинная стирка не допускается.

Подготовка белья к сушке

Указание: Для обеспечения равномерного высыхания произведите сортировку белья в соответствии с:

- Типом ткани
- Символами по уходу за текстильными изделиями на ярлыках.

Сушите только бельё, к которому прикреплен ярлык «сушка» или которое имеет следующие символы по уходу:

-  : Можно выбрать **Интенсивная сушка**
-  : Можно выбрать **Деликатная сушка**

Запрещено сушить следующие текстильные изделия:



-  = символ по уходу «Не сушить»
- Деликатные ткани (шелк, синтетические гардины).
- Текстильные изделия, содержащие пенистую резину или аналогичные материалы.
- Текстильные изделия, которые были обработаны легковоспламеняющимися жидкостями, например, пятновыводителем, петролейным эфиром, разбавителями. Опасность взрыва!
- Текстильные изделия со следами лака для волос или аналогичных веществ.

Указания

- Перед сушкой изделия, предназначенные для ручной стирки, должны быть отжаты при соответствующей скорости отжима.
- Перед сушкой произведите отжим при оптимальной скорости. Скорость отжима более 1000 об/мин рекомендуется для хлопка, более 800 об/мин – для изделий, не требующих особого ухода.
- Не гладьте бельё непосредственно после сушки. Сначала рекомендуется свернуть бельё для равномерного распределения остаточной влаги.
- Для обеспечения надлежащей сушки стёганные одеяла, махровые полотенца и другие крупные текстильные изделия следует сушить отдельно.
- Не превышайте максимально допустимый объём загрузки.

Подкрахмаливание

Указание: Бельё не должно быть обработано кондиционером.

1. Включите прибор.
2. Выберите программу **Полоскание** .
3. Насыпьте крахмал в Дозатор  в соответствии с указаниями изготовителя (если необходимо, перед этим очистите её).
4. Нажмите клавишу  **Start/Reload (Старт/Пауза/Дозагрузка)** .

Окрашивание/отбеливание

Машина не предназначена для окрашивания в промышленных объёмах. Соли разъедают поверхности из нержавеющей стали. При применении красителей обязательно соблюдайте указания изготовителя.

Не используйте машину для отбеливания белья.



Моющие средства и средства по уходу

Вы можете защитить свой прибор и белье, подобрав и используя соответствующие моющие средства и средства по уходу. Используйте любые моющие средства и средства по уходу, подходящие для вашего прибора.

Указание: Ознакомьтесь с информацией о безопасности
→ *Страница 5*, чтобы обеспечить безопасное использование прибора.

Инструкцию производителя по применению и дозированию средств можно найти на упаковке.

Указания

- Используйте только жидкие моющие средства
- Не смешивайте разные жидкие моющие средства
- Не смешивайте моющее средство с кондиционером
- Не используйте затвердевшие средства или средства с застывшим верхним слоем
- Не используйте средства, содержащие растворители, едкие или летучие вещества (например, отбеливатель)
- С осторожностью используйте красители, так как соль может повредить элементы из нержавеющей стали
- Не используйте отбеливатели в приборе

Рекомендации для моющих средств













Эта информация предназначена для помощи в подборе подходящего моющего средства для ваших вещей.





Ткань	Моющее средство	Программа	Температура
Стойкие к высоким температурам белые изделия из хлопка или льна	Обычное моющее средство с оптическими отбеливателями	Хлопок	От холодной до 90 °C
Цветные изделия из хлопка и льна	Моющее средство для цветных изделий без отбеливателей (в т.ч. оптических)	Хлопок	От холодной до 60 °C
Цветные изделия из легких в уходе тканей или синтетических материалов	Моющее средство для цветных/деликатных изделий без оптических отбеливателей	Синтетика	От холодной до 60 °C
Деликатные изделия из шёлка или вискозы	Деликатные ткани	Деликатные ткани/Шёлк	От холодной до 40 °C
Шерсть	Моющее средство для шерстяных изделий	Шерсть	От холодной до 40 °C











Рекомендация: Перейдите на сайт www.cleanright.eu, если хотите ознакомиться с дополнительной информацией о моющих средствах, средствах по уходу и чистящих средствах для домашнего использования.













Обзор программ

Программа с возможностью выбора установок

Программа/тип белья	Опции/информация
<p>Название программы</p> <p>Краткое описание программы и подходящих типов ткани.</p>	<p>Макс. загрузка для стирки/ Макс. загрузка для сушки</p> <p>Макс. загрузка в кг в зависимости от модели и программы</p> <p>возможность выбора температуры* в °C</p> <p>возможность выбора скорости отжима* в об/мин</p> <p>возможные дополнительные настройки программы*</p> <p>возможная настройка для сушки* с воз- можностью (де)активации ✓, невозможно выбрать –</p> <p>кондиционер</p>
<p>Хлопок </p> <p>Ноские текстильные изделия, устойчивые к кипячению тек- стильные изделия из хлопка и льна.</p> <p>Указания</p> <ul style="list-style-type: none"> Символ  (сигнал об очистке барабана) мигает, если вы не использовали какую-либо программу при температуре 60 °C или выше в течение длительного периода. Не загру- жайте белье и выберите Хлопок  90°C программу для очистки и ухода за барабаном и внешним баком, после этого символ исчезнет. → <i>Страница 50</i> Включение/выключение сигнала очистки барабана. → <i>"Настройки машины" на страница 44</i> 	<p>9,0 (5,0**) кг/6,0 кг</p> <p> –90 °C</p> <p>400–1400 об/мин</p> <p> Prewash (Предв. стирка),  Easy Iron (Легко гладить),  SpeedPerfect</p> <p> Drying Aim (Уровень сушки) ✓ ( ✓,  ✓,  ✓)</p> <p>возможно</p>
<p>* В зависимости от модели и программы.</p> <p>** Сниженная загрузка с дополнительной настройкой программы  SpeedPerfect.</p>	

Программа/тип белья	Опции/информация
Есо 40-60 Подходит для стирки не очень грязных изделий из хлопка, льна и смесовых тканей с последующей сушкой «в шкаф».	9,0 кг/6,0 кг – 400–1400 об/мин ↓ Prewash (Предв. стирка), ☺ Easy Iron (Легко гладить) ☼ Drying Aim (Уровень сушки) ✓ (☒ ⁺ ✓, ☒ ✓, ☺ ✓) возможно
Указания <ul style="list-style-type: none"> ■ Изделия, которые согласно символу на них можно стирать при температуре от 40 °C  до 60 °C , разрешено стирать вместе в пределах одного цикла. ■ Стирка выполняется с самым высоким классом эффективности согласно действующим стандартам. Для оптимальной энергоэффективности при высокой эффективности стирки температура автоматически регулируется под загрузку и не может быть изменена пользователем. ■ Программу стирки и сушки можно запустить, при выборе программы Есо 40-60 и активации ☼ Drying Aim (Уровень сушки). 	
Синтетика  Текстильные изделия из синтетических или смесовых тканей.	4,0 кг/2,5 кг ❄ –60 °C 400–1400 об/мин ↓ Prewash (Предв. стирка), ☺ Easy Iron (Легко гладить), ⚡ SpeedPerfect ☼ Drying Aim (Уровень сушки) ✓ (☒ ⁺ ✓, ☒ ✓, ☺ ✓) возможно
Смешанное бельё  Смешанная загрузка изделий из хлопка и синтетических тканей.	4,0 кг/2,5 кг ❄ –60 °C 400–1400 об/мин ↓ Prewash (Предв. стирка), ☺ Easy Iron (Легко гладить), ⚡ SpeedPerfect ☼ Drying Aim (Уровень сушки) ✓ (☒ ⁺ ✓, ☒ ✓, ☺ ✓) возможно
Чувствительная  Ноские текстильные изделия из хлопка или льна.	6,5 кг/5,0 кг ❄ –60 °C 400–1400 об/мин ↓ Prewash (Предв. стирка), ☺ Easy Iron (Легко гладить), ⚡ SpeedPerfect ☼ Drying Aim (Уровень сушки) ✓ (☒ ⁺ ✓, ☒ ✓, ☺ ✓) возможно
* В зависимости от модели и программы. ** Сниженная загрузка с дополнительной настройкой программы ⚡ SpeedPerfect .	

Программа/тип белья	Опции/информация
Супер 15'/Стирка & Сушка 60'   Для небольшого количества слегка загрязненных изделий из хлопка, льна, синтетических или смесовых тканей. Прибл. 15 минут для стирки. Если выбрана функция сушки, она запустится после окончания стирки с продолжительностью прибл. 45 минут. Указание: Программа по умолчанию Супер 15'  . Для переключения на программу Стирка & Сушка 60'  коснитесь кнопки  Drying Aim (Уровень сушки) .	2,0 кг/1,0 кг * -40 °C 400-1000 об/мин - ☀ Drying Aim (Уровень сушки) ✓ (田+, 田 ✓, ㊦ -) ВОЗМОЖНО
Полоскание  Для полоскания с последующим отжимом.	-/ - ⌀ -1400 об/мин ㊦ Easy Iron (Легко гладить) ☀ Drying Aim (Уровень сушки) ✓ (田+ ✓, 田 ✓, ㊦ ✓) ВОЗМОЖНО
 Отжим/Слив Для отжима с выбором скорости отжима и последующим сливом. Если выбрано ⌀, запустится программа  Слив , вода после полоскания только сливается, отжима нет.	-/ - ⌀ -1400 об/мин ㊦ Easy Iron (Легко гладить) ☀ Drying Aim (Уровень сушки) ✓ (田+ ✓, 田 ✓, ㊦ ✓) НЕВОЗМОЖНО
 Шерсть  Изделия из шерстяных или полушерстяных тканей, пригодные для ручной или машинной стирки; программа особо бережной стирки для предотвращения усадки белья, с более длительными паузами в программе (во время которых изделия остаются в воде). Указание: Для предотвращения усадки после сушки изделия все еще содержат небольшое количество воды, выньте одежду как можно скорее после окончания программы и разложите на поверхности для высыхания.	2,0 кг/1,0 кг * -40 °C ⌀ -800 об/мин - ☀ Drying Aim (Уровень сушки) ✓ (田+ -, 田 -, ㊦ ✓) ВОЗМОЖНО
* В зависимости от модели и программы. ** Сниженная загрузка с дополнительной настройкой программы  SpeedPerfect .	

Программа/тип белья	Опции/информация
<p> Тонкое бельё/Шёлк</p> <p>Для стирки деликатных текстильных изделий, пригодных для машинной стирки, например, из шелка, атласа, синтетических и смесовых тканей (например, шелковых блузок, шелковых шарфов).</p>	<p>2,0 кг/-</p> <p> -40 °C</p> <p> 800 об/мин</p> <p> Prewash (Предв. стирка),  Easy Iron (Легко гладить)</p> <p> Drying Aim (Уровень сушки) - возможно</p>
<p> Освежение</p> <p>Программа удаления запаха и уменьшения сминания подходит для шерсти, белья, костюмов и т. д., которые не нуждаются в частой стирке.</p> <p>Указания</p> <ul style="list-style-type: none"> ■ После завершения программы рекомендуется развесить изделия на 3–5 минут в вентилируемом помещении. В случае непрерывного использования программы освежения, между каждым циклом программы освежения рекомендуется проводить цикл стирки, чтобы удалять запах из прибора. ■ Для этой программы моющее средство можно не добавлять. 	<p>-/1,0 кг</p> <p>-</p> <p>-</p> <p>-</p> <p> Drying Aim (Уровень сушки) - невозможно</p>
<p> Сушка по времени</p> <p>Смесовые ткани; для белья с легкой степенью загрязнения, изготовленного из хлопка или синтетических тканей.</p> <p>Продолжительность программы можно задавать каждый раз, при этом минимальная продолжительность составляет 20 минут. Максимальная продолжительность программы – 120 минут, ее можно уменьшать с шагом 10 минут.</p> <p>Указания</p> <ul style="list-style-type: none"> ■ Настройка по умолчанию для  Ready in/Time Dry не может быть выбрана для этой программы. ■ Данная программа используется только для сушки, моющее средство добавлять нельзя. ■ Для обеспечения лучших результатов сушки и экономии энергии рекомендуется использовать автоматическую функцию сушки. 	<p>-/6,0 кг</p> <p>-</p> <p>-</p> <p>-</p> <p> Drying Aim (Уровень сушки) - невозможно</p>
<p>* В зависимости от модели и программы.</p> <p>** Сниженная загрузка с дополнительной настройкой программы  SpeedPerfect.</p>	

Программа/тип белья	Опции/информация
☀ Деликатная сушка	-/2,5 кг
Программа одноразовой деликатной сушки с пониженной температурой.	-
- выберите для достижения автоматического результата шкафной сушки +,	-
- выберите для достижения автоматического результата шкафной сушки,	☀ Drying Aim (Уровень сушки) ✓ (✓, ✓, ✓)
- выберите для достижения автоматического результата сушки под утюг.	невозможно
☀ Интенсивная сушка	-/6,0 кг
Программа одноразовой обычной сушки с повышенной температурой.	-
- выберите для достижения автоматического результата шкафной сушки +,	-
- выберите для достижения автоматического результата шкафной сушки,	☀ Drying Aim (Уровень сушки) ✓ (✓, ✓, ✓)
- выберите для достижения автоматического результата сушки под утюг.	невозможно
* В зависимости от модели и программы.	
** Сниженная загрузка с дополнительной настройкой программы SpeedPerfect .	

Таблица сушки

Рекомендуемая программа сушки	Загрузка для сушки (кг)	Предполагаемое время сушки (мин)		
		(Сушка под утюг)	(Сушка в шкаф)	(Сушка в шкаф+)
☀ Интенсивная сушка	1,0–2,0	45–60	50–80	65–100
	2,0–4,0	60–90	80–140	100–160
	4,0–6,0	90–140	140–200	160–270
☀ Деликатная сушка	0,5–1,5	35–45	50–70	65–100
	1,5–2,5	45–55	70–100	100–125

- i Таблица содержит ориентировочные значения времени сушки. Для программы «Стирка + сушка» продолжительность стирки добавляется к общему времени программы.
- i Время, указанное выше, является номинальным, фактическое время сушки может зависеть от типа одежды, ее веса, степени удаления влаги и температуры окружающей среды.
- i Для достижения равномерного эффекта сушки рекомендуется разделять тяжелые и легкие изделия. Например, разделите для сушки толстое полотенце и рубашку.
- i * (**Сушка в шкаф+**) рекомендуется для сушки объемных или тяжелых изделий.
- i Чтобы уменьшить сминание одежды после высыхания, рекомендуется помещать небольшое количество одежды для сушки.
- i Обратитесь к индикаторной панели, чтобы определить время сушки для программы, не указанной в таблице выше.

P+ Настройки программы по умолчанию

Можно изменить настройки по умолчанию для выбранных программ. Настройки можно изменить, даже если выбранная программа в данный момент выполняется. Возможность изменения зависит от фазы выполнения программы.



Temperature (Выбор темп)

Как до, так и после запуска программы можно изменять заданную температуру в зависимости от хода выполнения программы, регулируя желаемую температуру на дисплее.

Максимальная температура, которую можно установить, зависит от выбранной программы.

Reduce Spin (Скорость отжима)

В зависимости от хода выполнения программы можно изменить скорость отжима (в об./мин; обороты в минуту) до или во время программы, регулируя желаемую скорость на дисплее.

установка : =«Без отжима». Вода для полоскания сливается, но окончательного отжима нет. Бельё в барабане остаётся мокрым, например, изделия, которые нельзя отжимать.



Можно выбрать режим «Без отжима» для предотвращения сминания, если бельё не будет вынута из стиральной машины сразу после окончания программы.

Максимальная скорость, которую можно установить, зависит от модели и выбранной программы.

Ready in/Time Dry



Перед запуском программы можно заранее выбрать время до окончания программы (функция «Время до окончания») с шагом в 0,5 ч (ч = час) (от «минимального выбираемого времени окончания» до 9,5 ч) или с шагом в 1 час (от 10 ч до 24 ч); максимальное значение: 24 часа.

Для этого:

1. Выберите программу (кроме  **Сушка по времени*** программы модели).
Для выбранной программы на дисплее выводится время выполнения программы, например, **2:30** (часы:минуты).
2. Многократно нажимайте клавишу  **Ready in/Time Dry** до тех пор, пока не отобразится нужное время.
3. Нажмите клавишу  **Start/Reload (Старт/Пауза/Дозагрузка)**. Программа запускается.
Выбранное время (например, **8ч**) отображается на дисплее и отсчитывается до запуска программы. Затем отображается продолжительность выполнения программы.

Указание: Продолжительность программы автоматически регулируется при выполнении программы. Изменение установок по умолчанию или дополнительных установок программы может привести к изменению продолжительности программы.

После запуска программы (если была выбрана функция «Время до окончания» и программа еще не начала выполняться), вы можете изменить предустановленное время следующим образом:

1. Нажмите клавишу  **Start/Reload (Старт/Пауза/Дозагрузка)**.
2. Многократно нажимайте клавишу  **Ready in/Time Dry**, чтобы изменить количество часов.

* В зависимости от

3. Нажмите клавишу  **Start/Reload** (**Старт/Пауза/Дозагрузка**) .

Дополнительные настройки программы

Указание: В обзоре можно найти возможные дополнительные настройки программы; это зависит от модели машины.

При выборе дополнительных установок программы можно лучше адаптировать процесс стирки/сушки к имеющемуся белью.

Установки можно выбирать или отменять в зависимости от хода выполнения программы.

Индикаторная лампочка клавиши загорается, если настройка активирована.

Настройки не сохраняются, если машина выключается.





Drying Aim (Уровень сушки)

Нажмите  **Drying Aim (Уровень сушки)** для активации или деактивации функции сушки. Стирка и сушка без прерывания возможна при активации функции (только для программ **опциональной сушки**). Для выбора доступно три режима сушки:

 **(Сушка в шкаф):** для однослойных изделий. Изделия можно сложить или повесить в шкаф. Это стандартный режим сушки. В этом режиме время сушки задается автоматически в зависимости от количества белья, которое необходимо высушить.

 **(Сушка в шкаф+):** для многослойных изделий из очень толстой ткани, требующих более длительной сушки. Изделия можно сложить или повесить в шкаф. Белье более сухое, чем после шкафной сушки.

 **(Сушка под утюг):** для деликатного белья. Изделия, подходящие для глажки (гладите белье во избежание появления заломов). Изделия можно дополнительно развесить для сушки.

При активации  **Drying Aim (Уровень сушки)** процесс сушки следует за процессом стирки. Если нужна только программа сушки, можно выбрать  **Интенсивная сушка**,  **Деликатная сушка** или  **Сушка по времени**.

Указания

- Не превышайте максимально допустимый объем загрузки для сушки.
Обзор программ → "Программа с возможностью выбора установок" на страница 32
- Для программ с этапом сушки будет автоматически выбираться максимальная скорость отжима для достижения хорошего результата сушки.

Prewash (Предв. стирка)

Предварительная обработка белья с сильной степенью загрязнения.

Нажмите кнопку  **Prewash (Предв. стирка)** для активации или деактивации функции.

Указание: Поместите моющее средство в дозатор **I** и **II**.

Easy Iron (Легко гладить)

Благодаря специальному режиму с отжимом на сниженной скорости, после которого следует разрыхление, снижается сминание.

Нажмите кнопку  **Easy Iron (Легко гладить)** для активации или деактивации функции.

Указание: Если функция  **Easy Iron (Легко гладить)** была активирована, бельё будет более влажным после отжима.

SpeedPerfect

Стирка в течение более короткого времени с результатом стирки, соответствующим нормальной производительности.

Коснитесь  **SpeedPerfect** для активации или деактивации этой дополнительной настройки программы.

Указание: При активированной дополнительной настройке программы  **SpeedPerfect** максимальный объем загрузки белья уменьшается, и для процесса сушки потребуется дополнительный объем воды.



Эксплуатация прибора

Подготовка машины

Перед поставкой машина была проверена. Для удаления воды, оставшейся после проверки, первый цикл стирки должен производиться без белья с помощью программы **Хлопок**  **90°С**.

→ "Перед первой стиркой"
на страница 23

Указания

- Категорически запрещается эксплуатация неисправной машины!
- Обратитесь в сервисную службу!

1. Вставьте вилку в розетку.

Предупреждение

Опасность для жизни – риск поражения электрическим током!

Опасность для жизни при прикосновении к компонентам, находящимся под напряжением.

- Никогда не вынимайте вилку шнура питания, потянув за провод.
- Не прикасайтесь к вилке шнура питания влажными руками.

2. Откройте водопроводный кран.

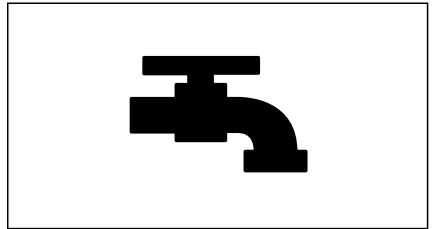

3. Откройте дверцу.

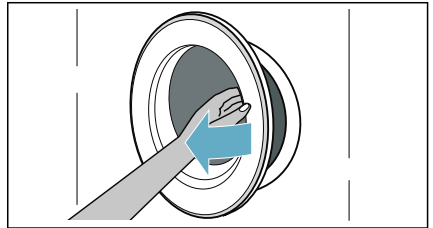

Выберите программу / включите прибор

Указание: Если вы активировали блокировку для защиты детей, необходимо сначала её отключить, затем установить программу.

Для выбора требуемой программы используйте программатор. Программатор вращается в обоих направлениях.

Прибор включен.

На дисплее попеременно отображаются настройки **по умолчанию** для выбранной программы:

- Максимальная загрузка и
- продолжительность программы и
- ...

Загрузка белья в барабан

Открой дверь, загрузка белья в барабан, проверьте, не зажато ли бельё между дверцей загрузочного люка и резиновой манжетой, затем закройте дверцу.

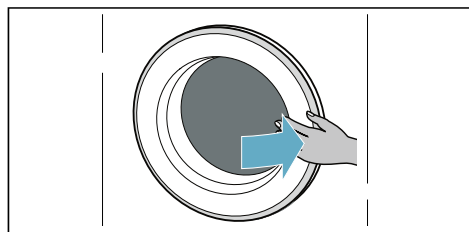
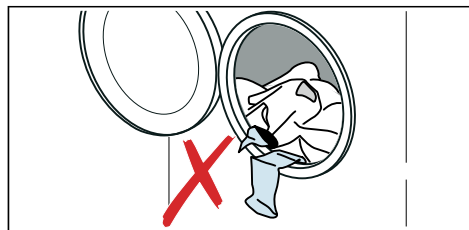

Указания

- Уложите и загрузите предварительно отсортированные изделия для стирки. Большие и маленькие вещи кладите вперемешку. Изделия разного размера лучше распределяются во время отжима. Отдельные изделия могут вызвать дисбаланс.
- Соблюдайте указанные значения максимальной загрузки. Переполнение негативно влияет на результат стирки и способствует сминанию белья.

Дозировка и добавление моющего средства и средства по уходу

Внимание!

Повреждение прибора

Моющие средства и средства для предварительной обработки белья (например, средство для удаления пятен, спрей для предварительной стирки и т. д.) могут повредить поверхности стиральной машины с сушкой.

Храните эти средства вдали от поверхностей стиральной машины с сушкой. Немедленно удаляйте следы от распыления и другие остатки/капли моющих средств с корпуса машины, используя влажную ткань.

Дозировка

Дозируйте моющее средство и средства по уходу в соответствии с:

- жёсткостью воды (уточните в жилищно-коммунальной службе),
- рекомендациями изготовителя на упаковке,
- количеством белья,
- степенью загрязнения.

Заполнение дозаторов

1. Выдвиньте кювету для моющих средств.

Предупреждение

Раздражение глаз/кожи!

Если кювета для моющих средств открыта во время работы машины, моющее средство/средство ухода может вытечь.

Осторожно откройте кювету.

Если моющее средство или средства по уходу попали на глаза или кожу, тщательно промойте их водой. При случайном проглатывании обратитесь за медицинской помощью.

2. Насыпьте в него моющее средство.

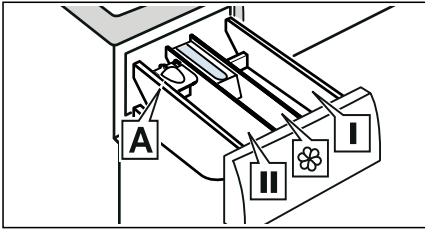

- | | |
|---------------------------------------------------------------------------------------------|----------------------------------------------------------------------------------------------------------------------------------------------------------|
| Дозатор I | Моющее средство для предварительной обработки и дезинфицирующее средство для одежды. (только для машины с функцией предварительной стирки и дезинфекции) |
| Дозатор  | Кондиционер, крахмал. Не превышайте максимально допустимый объем загрузки. |
| Дозатор II | Моющее средство для основной стирки, смягчитель воды, отбеливатель или пятновыводитель. |
| Дозатор A* | Для жидкого моющего средства. |

* в зависимости от модели

Указания

- При дозировке любых моющих средств, средств для очистки, средств по уходу и чистящих средств всегда следуйте указаниям изготовителя.
- Разбавляйте водой густой кондиционер и ополаскиватель. Это поможет избежать засорений.
- Будьте внимательны при открывании кюветы для моющих средств во время работы машины.

Дозатор A* для жидкого моющего средства

* в зависимости от модели

Разместите дозатор для определения нужного количества жидкого моющего средства:

1. Выдвиньте кювету для моющих средств. Нажмите на вставку и полностью извлеките кювету.

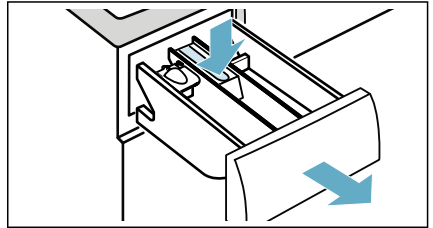

2. Сдвиньте дозатор вперед, сложите и зафиксируйте на месте.

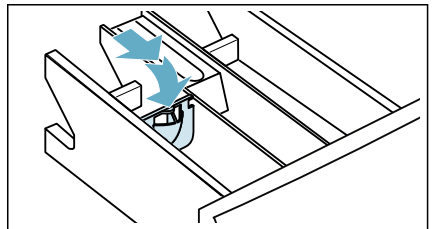

3. Снова вставьте кювету.

Указание: Не используйте дозатор для дозирования гелевых моющих средств и стирального порошка, а также если выбраны программы с предварительной стиркой или с функцией «Время до окончания».

На моделях без дозатора залейте моющее средство в соответствующую ёмкость и поместите в барабан.

Запуск программы



Нажмите и удерживайте кнопку  **Start/Reload (Старт/Пауза/Дозагрузка)** 1–2 секунды, затем отпустите кнопку. Запускается программа, и дверца прибора блокируется.



На дисплее отображается время до завершения; пока программа не запустится, происходит обратный отсчет времени. После запуска программы на дисплей выводится время выполнения программы. Подсвечиваются также символы хода выполнения программы.

Блокировка от детей

Прибор можно заблокировать, чтобы случайно не изменить заданные настройки. Для этого активируйте функцию блокировки для безопасности детей.



Чтоб активировать функцию блокировки для безопасности детей:

После запуска программы нажмите клавиши  **SpeedPerfect** и  **Ready in/Time Dry** и удерживайте их нажатыми в течение 3 секунд. На дисплее появляется символ .

-  загорается: блокировка для безопасности детей активирована.
-  мигает: если программа или настройки программы изменяются, в то время как активирована блокировка для безопасности детей.

Указание: По окончании программы отображается **End (Конец)**. Дверца разблокирована. Символ  продолжает гореть и напоминает о необходимости деактивировать блокировку для безопасности детей.

Чтобы деактивировать блокировку для безопасности детей:



Нажмите и удерживайте клавиши  **SpeedPerfect** и  **Ready in/Time Dry**, пока не исчезнет символ .

Добавление/извлечение белья

После запуска программы (только для стирки) при необходимости можно добавить или извлечь белье.

Нажмите кнопку  **Start/Reload (Старт/Пауза/Дозагрузка)**. Прибор проверяет возможность повторной загрузки.

Если на дисплее появляется следующее:

- Символ  исчезает, загрузка возможна.
- Символ  горит, загрузка невозможна.

Для возобновления программы нажмите кнопку  Start/Reload (Старт/Пауза/Дозагрузка). Программа автоматически продолжит выполняться.

Указания

- При добавлении белья не оставляйте дверцу открытой слишком долго, поскольку может вытечь вода из белья.
- В целях безопасности дверца стиральной машины остается заблокированной, если в машине высокий уровень воды или высокая температура, или если вращается барабан и в этот момент невозможно добавить белье.

Изменение программы



Если вы запустили неподходящую программу, ее можно изменить следующим образом:

1. Нажмите кнопку  **Start/Reload (Старт/Пауза/Дозагрузка)**.
2. Выберите другую программу.
3. Снова нажмите кнопку  **Start/Reload (Старт/Пауза/Дозагрузка)**. Новая программа начнется с начала.

Указание: Если активирована сушка, а после нажатия кнопки  **Start/Reload (Старт/Пауза/Дозагрузка)** на дисплее появляется **Hot**, то нужно подождать, пока прибор охладит белье, после чего **Hot** исчезнет. Затем нужно выбрать другую программу.

Отмена программы

Для программ стирки при высоких температурах:

1. Нажмите кнопку  **Start/Reload (Старт/Пауза/Дозагрузка)**.
2. Чтобы охладить белье: выберите **Полоскание** .
3. Нажмите кнопку  **Start/Reload (Старт/Пауза/Дозагрузка)**.

Для программ стирки при низких температурах:

1. Нажмите кнопку  **Start/Reload (Старт/Пауза/Дозагрузка)**.
2. Выберите  **Отжим/Слив**.
3. Нажмите кнопку  **Start/Reload (Старт/Пауза/Дозагрузка)**.

Для программ при сушке:

1. Нажмите кнопку  **Start/Reload (Старт/Пауза/Дозагрузка)**.
2. Если на дисплее светится **Hot**, нужно подождать, пока прибор охладит белье, после чего **Hot** исчезнет.

Окончание программы

На дисплее загорается **End (Конец)**, — и  гаснет.

Если выбрано **---**, вода после полоскания только сливается, отжима нет.

Указания

- Если на дисплее загорается **Hot** до окончания программы сушки, температура в барабане высокая. Программа охлаждения барабана работает до тех пор, пока температура в барабане не упадет.
- Если не вынуть белье в течение 15 минут после завершения процесса сушки запустится процесс защиты от сминания для предотвращения сминания белья. Процесс длится около 30 минут. **0:00, ERR, Ho и End** отображаются попеременно на дисплее, а символ  отображается в качестве символа состояния. Для завершения этого процесса нажмите любую клавишу, дверца разблокируется, и можно будет извлечь белье.

Извлечение белья/ выключение прибора

1. Установите программатор в положение **Off (Выкл.)**.
2. Откройте дверцу и извлеките бельё.
3. Перекройте кран подачи воды.

Указание: Не требуется для моделей с системой «Aqua-Stop».

Указания

- Не оставляйте бельё в барабане. Оно может сесть во время следующей стирки или изменить цвет другого изделия.
- Извлекайте любые посторонние предметы из барабана и резиновой манжеты – опасность появления ржавчины.

- Протрите досуха резиновую манжету.

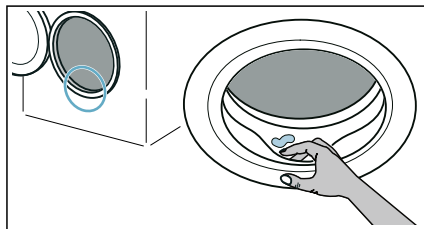

- Оставьте дверцу открытой, а кювету для моющих средств незадвинутой, чтобы остатки воды могли испариться.
- Всегда ждите завершения программы, поскольку машина может всё ещё быть заблокирована. Затем включите машину и подождите, пока она разблокируется.



Настройки машины

Можно изменить следующие настройки:

- Громкость сигнала окончания.
- Громкость сигнала кнопок.
- Включение/выключение сигнала очистки барабана.

Чтобы изменить эти параметры, необходимо активировать режим настройки.

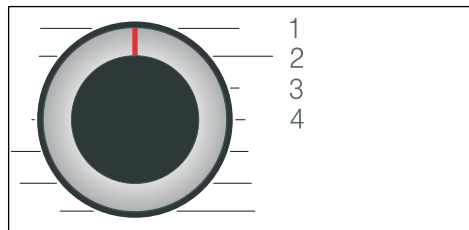

1/2/3/4... положения программатора

Активация режима настройки

1. Установите программатор в положение 1. Прибор включится.
2. Нажмите и удерживайте кнопку **Reduce Spin (Скорость отжима)** и одновременно поверните программатор по часовой стрелке в положение 2. Отпустите кнопку **Reduce Spin (Скорость отжима)**.

Активируется режим настройки, и на панели дисплея отобразится предустановленная настройка.

Изменение громкости и сигнала очистки барабана

Используйте кнопку **Ready in/Time Dry** для изменения следующих настроек в соответствующих положениях программатора:

- 2: громкость сигнала окончания.
- 3: громкость сигналов кнопок.



0 = выкл., 1 = тихо,
2 = средний уровень, 3 = громко,
4 = очень громко

- 4: включение/выключение сигнала очистки барабана.

вкл
 выкл

Выход из режима настройки

Теперь можно завершить процедуру и установить программатор в положение **Off (ВЫКЛ.)**. Настройки сохраняются.

Датчики

Система подавления дисбаланса при отжиге

Автоматическая система подавления дисбаланса при отжиге обнаруживает дисбаланс и обеспечивает равномерное распределение белья, запуская и останавливая вращение барабана.

Если дисбаланс загрузки слишком велик, скорость отжима снижается или цикл отжима вообще отменяется из соображений безопасности.

Указание: Равномерно распределите мелкие и крупные предметы белья в барабане.

Обслуживание и уход

Предупреждение

Опасно для жизни!

Существует опасность поражения электрическим током при прикосновении к элементам, находящимся под напряжением. Поверните программатор в положение **Off (ВЫКЛ.)**. Выньте вилку сетевого шнура из розетки.

Внимание!

Опасность возгорания и взрыва!

Чистящие средства, содержащие растворители, например, растворитель для моющих средств, могут производить токсичные пары.

Не используйте чистящие средства, содержащие растворители.

Внимание!

Прибор может получить повреждения!

Чистящие средства, содержащие растворители, например, растворитель для моющих средств, могут повредить поверхности и компоненты машины. Не используйте чистящие средства, содержащие растворители.

Корпус машины/Панель управления

- Сразу же удаляйте остатки моющего и чистящего средства.
- Протирайте корпус и панель управления мягкой влажной тряпкой.
- Не используйте абразивные салфетки, губки и чистящие средства (средство для чистки стальных поверхностей).
- Чистка под струей воды запрещается.

Барабан

Предупреждение

Опасность травмирования/ Материальный ущерб и повреждение прибора!

Стирка только при низких температурах и недостаточная циркуляция воздуха в приборе могут повредить барабан и стать причиной травм.

Регулярно запускайте программу для очистки барабана или стирайте при температуре не ниже 60 °С.

После каждого использования оставляйте прибор просохнуть с открытой дверцей и выдвинутой кюветой для моющих средств.

Используйте чистящие средства без содержания хлора, не используйте для очистки металлическую губку.

Если появился запах в машине или если необходимо очистить барабан, запустите программу **Хлопок**  **90 °С** без белья.

Удаление накипи

При правильной дозировке моющего средства нет необходимости удалять накипь. Однако при необходимости следуйте указаниям производителя средства для её удаления. Подходящие средства для удаления накипи можно приобрести на нашем веб-сайте или через сервисную службу.

Опорожнение выдвижного лотка для моющего средства, очистка выдвижного лотка для моющего средства и корпуса

Если в машине присутствуют остатки моющего средства или кондиционера:

1. Выдвиньте кювету для моющих средств. Нажмите на вставку и полностью извлеките кювету.

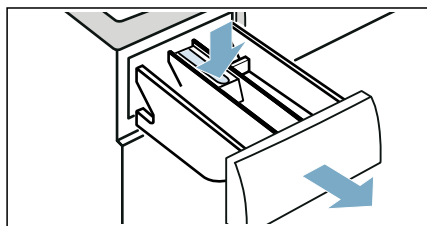

2. Для удаления вставки: нажмите на вставку пальцем снизу вверх.

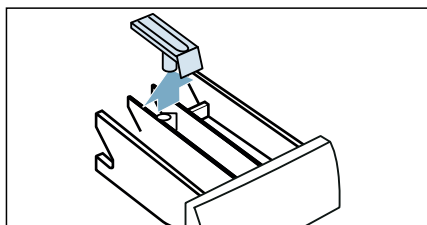

3. Очистите поддон для кюветы для моющих средств и вставку водой и щёткой, затем высушите. Очистите внутреннее пространство корпуса.

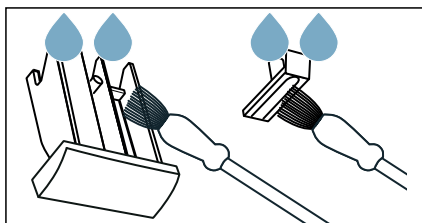

4. Установите вставку на место и зафиксируйте её (насадите цилиндр на направляющий штифт).

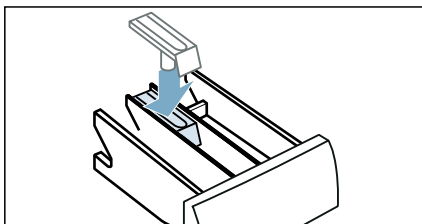

5. Задвиньте кювету для моющих средств.

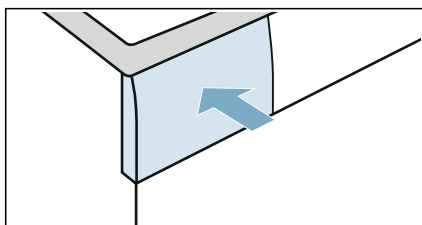

Указание: Оставьте кювету для моющих средств не до конца задвинутой, чтобы остатки воды могли испариться.

Сливной насос засорён.

Указание: Закройте водопроводный кран, чтобы прекратить подачу воды, и проверьте, что она сливается через насос.

Предупреждение

Опасность ошпаривания!

Во время стирки при высоких температурах вода очень горячая. При контакте с горячей водой вы можете ошпариться.

Дайте сначала воде остыть.

1. Поверните программатор в положение **Off (ВЫКЛ.)**. Выньте вилку сетевого шнура из розетки.
2. Откройте крышку отсека для сервисного обслуживания.

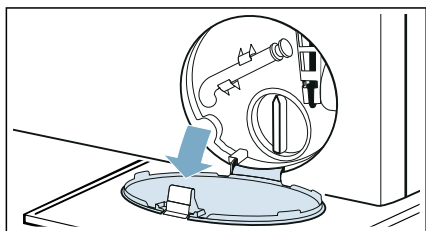

3. Выньте сливной шланг из держателя. Снимите колпачок и дайте воде стечь в подходящую емкость. Замените колпачок и поместите сливной шланг в держатель.

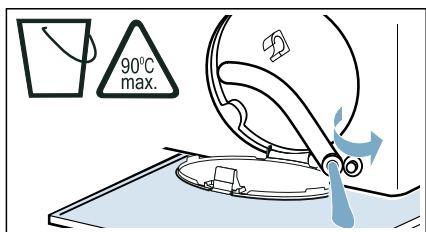

4. Осторожно отверните крышку насоса; остатки воды могут вытечь. Очистите внутреннюю часть, резьбу крышки насоса и корпус насоса. Крыльчатка откачивающего насоса должна свободно вращаться.

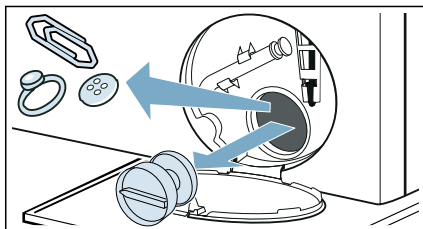

5. Установите на место и затяните крышку насоса. Рукоятка должна быть в вертикальном положении.

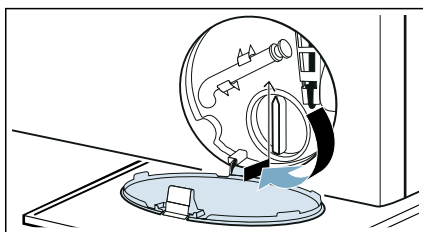

6. Закройте крышку отсека для сервисного обслуживания.

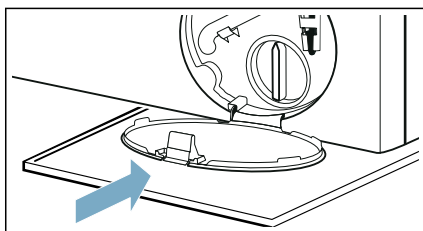

Указание: Чтобы неиспользованное моющее средство не потекло прямо в слив во время следующей стирки, влейте 1 литр воды в Дозатор II и запустите программу  **Слив**.

Сливной шланг в сифоне заблокирован

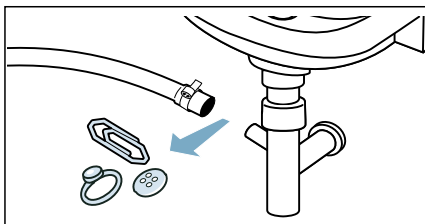

1. Поверните программатор в положение **Off (ВЫКЛ.)**. Выньте вилку сетевого шнура из розетки.
2. Ослабьте зажим шланга. Осторожно отсоедините сливной шланг; остатки воды могут вытечь.
3. Очистите сливной шланг и соединительную часть сифона.



4. Снова подсоедините сливной шланг и закрепите место соединения с помощью шлангового зажима.

Фильтр в шланге для подачи воды засорён

Сбросьте давление воды в шланге подачи.

1. Перекройте кран подачи воды.
 2. Выберите программу **Хлопок**  (активируйте настройку  **SpeedPerfect**).
- Указание:** Если прибор оснащен интеллектуальной системой дозирования*также необходимо деактивировать интеллектуальную систему дозирования.
3. Нажмите клавишу  **Start/Reload (Старт/Пауза/Дозагрузка)**. Дайте программе поработать прилб. 40 секунд.
 4. Поверните программатор в положение **Off (ВЫКЛ.)**.
 5. Отсоедините сетевой шнур.

Выполните очистку фильтров.

* В зависимости от модуля

1. Отсоедините шланг с задней стороны прибора.

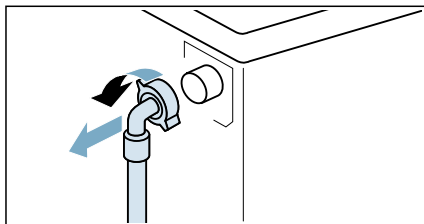

2. Используйте плоскогубцы для извлечения фильтра.

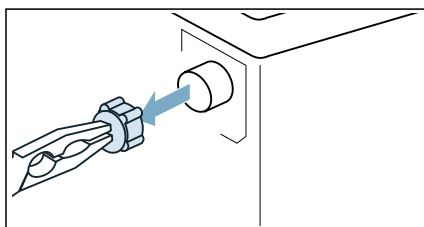

3. Прочистите фильтр небольшой щеткой.

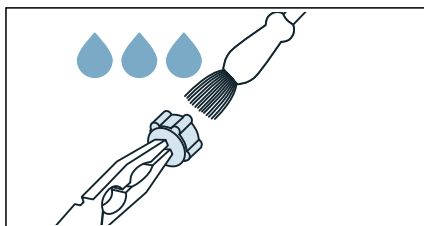

4. Подсоедините шланг и проверьте герметичность соединения.

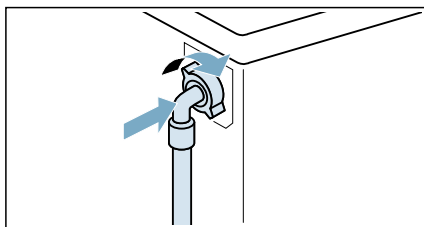

Неисправности и их устранение

Аварийная разблокировка

Например, в случае отключения электроэнергии или нарушения электроснабжения

Программа продолжит выполняться после возобновления подачи электроэнергии.

Однако, если необходимо извлечь бельё, дверцу машины можно открыть следующим образом:

Предупреждение

Опасность ошпаривания!

Во время стирки при высокой температуре существует риск ошпаривания при контакте с горячей водой и бельём.

Если это возможно, дайте белью остыть.

Предупреждение

Опасность травмирования!

Если поместить руки во вращающийся барабан, можно получить травмы.

Не просовывайте руку в барабан, если он всё ещё вращается.

Дождитесь полной остановки барабана.

Внимание!

Ущерб в результате затопления!

Утечка воды может причинить ущерб.

Не открывайте дверцу загрузочного люка, если уровень воды видно через стекло люка.

1. Поверните программатор в положение **Off (ВЫКЛ.)**. Выньте вилку сетевого шнура из розетки.



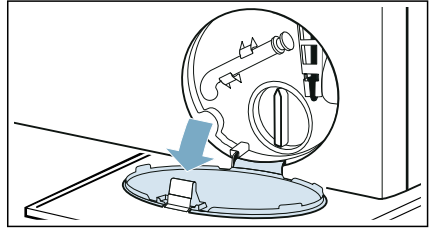

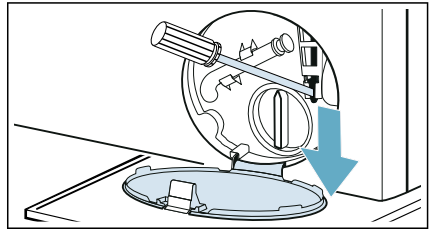

2. Откройте крышку отсека для сервисного обслуживания.



3. Слейте воду. → Страница 47
4. Потяните устройство для аварийной разблокировки вниз и разблокируйте дверцу. После этого можно открыть дверцу.









Указания на дисплее



Дисплей	Причины/способ устранения
	<ul style="list-style-type: none"> ■ Быстро мигает + сигнал: дверца открыта, уровень воды слишком высокий. Закройте дверцу, продолжите выполнение программы, нажав кнопку  Start/Reload (Старт/Пауза/Дозагрузка), или выберите  Слив. ■ Медленно мигает: температура блокиратора дверцы слишком высокая, чтобы открыть дверцу. Подождите примерно 30 секунд, пока не снизится температура блокиратора дверцы.
<i>Hot</i>	Температура в барабане слишком высока. Подождите, пока прибор завершит охлаждать белье; дверцу можно будет открыть, когда с дисплея исчезнет <i>Hot</i> .
	<ul style="list-style-type: none"> ■ Мигает (нет подачи воды): водопроводный кран открыт? Фильтр в шланге подачи воды засорен? → <i>"Фильтр в шланге для подачи воды засорён"</i> на страница 48 Согнут или пережат шланг подачи воды? ■ Загорается (низкое давление воды): только для информации. Это не влияет на ход выполнения программы. Продолжительность программы увеличивается.
 горит	Активирована функция блокировки для безопасности детей — деактивируйте ее.
Символ  мигает	<p>Запустите программу Хлопок  90°C для очистки и ухода за барабаном и внешним баком.</p> <p>Указания</p> <ul style="list-style-type: none"> ■ Запустите программу без белья. ■ Используйте стиральный порошок или моющее средство, содержащее отбеливатель. Для предотвращения пенообразования используйте половину рекомендованного производителем количества моющего средства. Не используйте моющие средства, предназначенные для шерстяного или шелкового белья. ■ Включение/выключение сигнала очистки барабана. → <i>Страница 44</i>
E:36 поочередно с -10	<ul style="list-style-type: none"> ■ Сливная трубка или сливной шланг засорены. Очистите сливную трубку и сливной шланг. ■ Сливная трубка или сливной шланг пережаты. Убедитесь, что сливная трубка и сливной шланг не пережаты и не зажаты. ■ Откачивающий насос засорен. → <i>"Сливной насос засорён."</i> на страница 47 ■ Сливной шланг в сифоне засорен. → <i>"Сливной шланг в сифоне заблокирован"</i> на страница 48 ■ Сливной шланг подключен слишком высоко. Присоедините сливной шланг на высоте не более 1 метра. → <i>Страница 19</i>
E:35 поочередно с -10 (подходит для специальных моделей)	Вода в корпусе, прибор течет. Закройте водопроводный кран. Обратитесь в сервисную службу.



Дисплей	Причины/способ устранения
H:95 поочередно с End (Конец) по окончании программы	На фазе сушки не обнаружена вода, возможен плохой результат сушки. → "Фильтр в шланге для подачи воды засорён" на страница 48
H:32 поочередно с End (Конец) по окончании программы	Система подавления дисбаланса при отжиге прервала цикл отжима из-за неравномерного распределения белья в барабане. Равномерно распределите мелкие и крупные предметы белья в барабане.
Другая индикация	Поверните программатор в положение Off (ВЫКЛ.) , подождите пять секунд, затем включите прибор снова. В случае повторного возникновения неисправности вызовите специалиста сервисной службы.

Неисправности и их устранение.

Неисправности	Причины/способ устранения
Утечка воды из прибора.	<ul style="list-style-type: none"> ■ Правильно подсоедините сливной шланг или замените его. ■ Подтяните резьбовое соединение шланга подачи воды.
Дверца не открывается.	<ul style="list-style-type: none"> ■ Активирован режим --- (завершение на полоскании = без завершающего отжима) (в зависимости от модели). Продолжите программу, выбрав ☺ Отжим/Слив и нажав ▶ Start/Reload (Старт/Пауза/Дозагрузка). ■ Температура в барабане слишком высокая для открывания дверцы. ■ Активирована функция блокировки. Остановлена ли программа? ■ Слишком высокий уровень воды в барабане. ■ Дверцу можно открыть только при аварийной разблокировке? → "Аварийная разблокировка" на страница 49
Прибор не заполняется водой. Моющее средство не смывается.	<ul style="list-style-type: none"> ■ Программа не запускается? ■ Водопроводный кран открыт? ■ Фильтр в шланге подачи воды засорен? → "Фильтр в шланге для подачи воды засорён" на страница 48 Указание: Если был установлен дополнительный фильтр для воды (в зависимости от модели), проверьте, не загрязнен ли он, и очистите его при необходимости → отдельная инструкция по установке и очистке фильтра для воды. ■ Согнут или пережат шланг подачи воды?

Неисправности	Причины/способ устранения
Программа не запускается.	<ul style="list-style-type: none"> ■ Нажата кнопка  Start/Reload (Старт/Пауза/Дозагрузка) или выбрано  Ready in/Time Dry? ■ Дверца закрыта? ■ Блокировка для безопасности детей активирована? Деактивируйте блокировку для безопасности детей. ■ Активирован режим для магазинов? Если в течение 5 с после включения прибора на дисплее отображается SHO, прибор находится в режиме для магазинов. Подождите, пока исчезнет индикация SHO. Нажмите и удерживайте  Start/Reload (Старт/Пауза/Дозагрузка) не менее 5 с. На дисплее отобразится OFF. Поверните программатор в положение Off (Выкл.). Режим для магазинов отключен. Теперь прибор можно использовать в обычном режиме.
Программа запущена, и барабан вращается, но барабан не наполняется водой.	<p>Это не является неисправностью — в некоторых программах после запуска программы определяется наличие изделий и производится их взвешивание, чтобы рассчитать оптимальное количество воды для стирки. После этого барабан заполняется водой.</p>
Вода не сливается.	<ul style="list-style-type: none"> ■ Сливная трубка или сливной шланг засорены. Очистите сливную трубку и сливной шланг. ■ Сливная трубка или сливной шланг пережаты. Убедитесь, что сливная трубка и сливной шланг не перегнуты и не зажаты. ■ Откачивающий насос засорен? → "Сливной насос засорён." на страница 47 ■ Сливной шланг в сифоне засорен? → "Сливной шланг в сифоне заблокирован" на страница 48 ■ Активирован режим  (завершение на полоскании = без завершающего отжима) (в зависимости от модели). Продолжите программу, выбрав  Отжим/Слив и нажав  Start/Reload (Старт/Пауза/Дозагрузка). ■ Сливной шланг подключен слишком высоко. Присоедините сливной шланг на высоте не более 1 метра. → "Длина шлангов и кабеля" на страница 19
В барабане не видно воды.	<p>Это не является неисправностью — уровень воды находится ниже зоны видимости.</p>
В дозатор/дозаторы залито неподходящее моющее средство/кондиционер.	<p>Опорожните дозатор/дозаторы, очистите его/их и залейте надлежащее средство. → "Опорожнение выдвижного лотка для моющего средства, очистка выдвижного лотка для моющего средства и корпуса" на страница 46</p>
Моющее средство/кондиционер затвердели в дозаторах.	<p>Опорожните дозатор/дозаторы, очистите его/их и залейте надлежащее средство.</p>

Неисправности	Причины/способ устранения
Из выдвижного лотка для моющего средства выступает пена.	<p>Превышен объем моющего средства?</p> <p>Смешайте 1 столовую ложку кондиционера с ½ литра воды и залейте в диспенсер II. (Не подходит для верхней, спортивной одежды и одежды с пуховым наполнителем!)</p> <p>Уменьшите количество моющего средства для следующего цикла стирки.</p> <p>Используйте имеющиеся в продаже моющие средства с низким пенообразованием и средства по уходу, подходящие для машины.</p>
Повторяющееся большое количество пены.	Превышен объем моющего средства? При следующем цикле стирки с такой же загрузкой добавляйте меньше моющего средства.
Моющее средство/кондиционер капает на резиновую манжету и скапливается на дверце или в складках манжеты.	В дозаторах слишком много моющего средства/кондиционера. Не наполняйте дозаторы выше отметки max .
Результат отжима неудовлетворительный. Белье мокрое / слишком влажное.	<ul style="list-style-type: none"> ■ Это не является неисправностью — система подавления дисбаланса при отжиме прервала цикл отжима из-за неравномерного распределения белья в барабане. Равномерно распределите мелкие и крупные предметы белья в барабане. ■ Выбрана дополнительная настройка программы  Easy Iron (Легко гладить) (в зависимости от модели)? ■ Выбрана дополнительная настройка программы Ночная или программа Ночная (в зависимости от модели)? ■ Выбрано слишком низкое число оборотов?
Цикл отжима запускается несколько раз.	Это не является неисправностью — система контроля дисбаланса равномерно распределяет белье.
Программа выполняется дольше, чем обычно.	<ul style="list-style-type: none"> ■ Это не является неисправностью — многократно распределяя белье внутри барабана, система контроля компенсирует дисбаланс. ■ Это не является неисправностью — включена система обнаружения пены, поэтому включается дополнительный цикл полоскания.
Продолжительность программы изменяется во время цикла стирки/сушки.	Это не является неисправностью — выполнение программы приводится в соответствии с процессом стирки/сушки. В результате может измениться индикация времени выполнения программы, отображаемая на дисплее.
Запах, пятна в приборе.	<p>Запустите программу Хлопок  90°C без белья.</p> <p>Добавьте стиральный порошок или моющее средство, содержащее отбеливатель.</p> <p>Указание: Для предотвращения пенообразования используйте половину рекомендованного производителем количества моющего средства. Не используйте моющие средства, предназначенные для шерстяных или деликатных тканей.</p>
Громкий шум, вибрация и перемещение прибора во время отжима.	<ul style="list-style-type: none"> ■ Прибор стоит ровно? → <i>"Выравнивание" на страница 22</i> ■ Ножки прибора зафиксированы? Зафиксируйте ножки прибора. ■ Транспортировочные крепления сняты? → <i>"Удаление транспортировочных креплений" на страница 17</i>

Неисправности	Причины/способ устранения
Во время работы прибора дисплей / индикаторные лампочки не горят.	<ul style="list-style-type: none"> ■ Перебой в подаче электроэнергии? ■ Сработали предохранители? Включите/замените предохранители. ■ В случае повторного возникновения неисправности вызовите специалиста сервисной службы.
На белье осталось моющее средство.	<ul style="list-style-type: none"> ■ В состав некоторых бесфосфатных моющих средств входят нерастворимые в воде вещества. ■ Выберите Полоскание  или после стирки очистите белье щеткой.
Отжим во время фазы сушки.	<p>Это инновационный процесс, известный как термический отжим, используемый для снижения потребления энергии во время фазы сушки. Это не является неисправностью; дождитесь завершения программы.</p>
Ворс на белье.	<p>Запустите программу Хлопок  * (холодная) без белья и моющего средства для удаления ворса, скопившегося внутри барабана в процессе предыдущего цикла сушки.</p>
Шум подачи воды во время фазы сушки.	<p>Стиральная машина с сушкой использует технологию конденсации воды, вода постоянно требуется для сушки белья. Поэтому водопроводный кран должен быть постоянно открыт до окончания фазы сушки.</p>
Продолжительность сушки увеличилась.	<ul style="list-style-type: none"> ■ Запустите программу Хлопок  * (холодная) для удаления ворса, скопившегося в барабане стиральной машины во время фазы сушки. ■ Если температура окружающей среды выше 30 °C, это может вызвать увеличение времени сушки. ■ Недостаточная циркуляция воздуха в помещении может вызвать увеличение времени сушки. Проветрите помещение.
Программа сушки не запускается.	<ul style="list-style-type: none"> ■ Дополнительная функция сушки не выбрана? ■ Дверца не закрыта надлежащим образом?
Сильные заломы на белье.	<ul style="list-style-type: none"> ■ Ткани сминаются, если превышен максимальный объем загрузки или выбрана программа, не соответствующая данному типу ткани. Всю необходимую информацию можно найти в таблице обзора программ. ■ Вынимайте белье сразу после окончания сушки. Если оставить его в барабане, то образуются складки.

Неисправности	Причины/способ устранения
Результат сушки неудовлетворительный (белье недостаточно сухое).	<ul style="list-style-type: none">■ После окончания программы теплое белье кажется более влажным, чем оно есть на самом деле. Расправьте белье и дайте ему остыть.■ Чрезмерно высокая температура окружающей среды (выше 30 °С) или недостаточная вентиляция в помещении, где находится стиральная машина с сушкой.■ Белье не было достаточно хорошо отжато перед сушкой. Всегда устанавливайте самую высокую из возможных скоростей отжима для конкретной программы стирки.■ Стиральная машина с сушкой перегружена: соблюдайте рекомендации по максимальной загрузке, приведенные в таблице программ и на дисплее. Не перегружайте стиральную машину с сушкой, так как максимальная загрузка для фазы сушки меньше максимальной загрузки для цикла стирки. Разгрузите стиральную машину с сушкой после стирки при максимальной загрузке и разделите белье на два цикла сушки.■ Напряжение электропитания слишком низкое (менее 200 В) — обеспечьте подходящее электропитание.■ Низкое давление воды. В соответствии с принципом конденсации воды низкое давление воды приведет к тому, что испаряющийся пар не конденсируется должным образом и полностью.■ Водопроводный кран закрыт во время сушки. Так как в основе процесса сушки лежит принцип конденсации, водопроводный кран должен оставаться открытым в течение всей сушки, иначе надлежащий результат не будет обеспечен.■ Толстые многослойные текстильные изделия или текстильные изделия с объемными наполнителями быстро сохнут снаружи, внутри же они сохнут дольше. Процесс выравнивания влажности может занять больше времени, чем обычно.

Если вы не можете устранить неисправность самостоятельно (после поворота программатора в положение **Off (ВЫКЛ.)** и повторного включения) или если требуется ремонт:

- Поверните программатор в положение **Off (ВЫКЛ.)**. Выньте вилку сетевого шнура из розетки.
- Закройте водопроводный кран и вызовите специалиста сервисной службы.



Сервисная служба

Если у вас есть какие-либо вопросы по использованию, вы не можете самостоятельно устранить неисправности прибора или если ваш прибор нуждается в ремонте, обратитесь в сервисную службу.

Вы можете решить многие проблемы самостоятельно, ознакомившись с информацией по устранению неисправностей в данном руководстве по эксплуатации или на нашем сайте. Если ваш случай не является таковым, обратитесь в нашу сервисную службу

Мы всегда найдем подходящее решение и поможем избежать безосновательного вызова технического специалиста сервисной службы.

При наличии любых претензий по гарантии мы позаботимся о том, чтобы ваш прибор был отремонтирован техническими специалистами сервисной службы соответствующей квалификации с использованием оригинальных запасных частей, в том числе по истечении срока гарантии производителя.

По соображениям безопасности ремонт прибора может быть произведен только специализированным персоналом соответствующей квалификации. Гарантийный срок прекращается, если ремонт или внутренний осмотр прибора были произведены лицами, не уполномоченными нами для этой работы, или если наши приборы были оснащены неоригинальными запасными и дополнительными частями или принадлежностями, что затем привело к неисправности.

Оригинальные функциональные запасные части, отвечающие соответствующему требованию EcoDesign можно приобрести в сервисной службе в течение не менее 10 лет с момента выхода вашего прибора на рынок Европейской экономической зоны.

Указание: По условиям гарантии производитель обращение в сервисную службу является бесплатным.

Подробную информацию о гарантийном сроке и условиях предоставления гарантии в вашей стране можно получить в нашей сервисной службе, специализированном магазине или на нашем веб-сайте.

При обращении в сервисную службу вам потребуются номер модели (E-номер) и заводской номер (FD) вашего прибора.

Контактные данные сервисной службы можно найти в прилагаемом перечне центров сервисного обслуживания или на нашем веб-сайте.

Номер модели (E-номер) и заводской номер (FD)

Номер модели (E-номер) и заводской номер (FD) можно найти на табличке прибора.

В зависимости от модели табличка прибора располагается:

- На внутренней стороны дверцы
- На внутренней стороны крышки отсека для обслуживания
- На задней стороне прибора

Запишите данные о вашем приборе и номер телефона сервисной службы, чтобы их можно было быстро найти.

Более подробную информацию о модели можно найти в интернете по адресу <https://energylabel.bsh-group.com>* Этот веб-сайт подключен к официальной базе данных Европейского союза EPREL (Европейский реестр энергетической маркировки). На момент публикации веб-адрес еще не был опубликован. Пожалуйста, следуйте инструкциям поиска по модели. Идентификатор модели состоит из символов перед косой чертой в номере модели (E-номер) на табличке. Кроме того, вы также можете найти идентификатор модели в первой строке энергетической маркировки ЕС.

Доверьтесь опыту производителя.

Свяжитесь с нами. Таким образом, вы можете быть уверены, что ремонт будет выполнен квалифицированным персоналом с использованием оригинальных запасных частей.

* Применим только для стран Европейской экономической зоны.



Нормы расхода

Расход энергии и воды, продолжительность программы и остаточная влажность для основной программы стирки
(приблизительные значения)

Программа	Загрузка [кг]	Расход энергии [кВт·ч]*	Расход воды [л]*	Продолжительность программы [ч:мин]*
Хлопок 20 °C	9,0	0,350	89,0	3:02
Хлопок 40 °C	9,0	1,300	89,0	3:48
Хлопок 60 °C	9,0	1,700	89,0	3:03
Есо 40-60 **	9,0	1,120	58,0	3:45
Есо 40-60 (стирка)	9,0			
Интенсивная сушка + * (Сушка в шкафу+) (сушка) ***	6,0	7,000	143,0	9:40
Хлопок 40 °C + Prewash (Предв. стирка)	9,0	1,300	98,0	3:50
Синтетика 40 °C	4,0	0,830	66,0	2:29
Смешанное бельё 40 °C	4,0	0,630	47,0	1:00
Тонкое бельё/Шёлк 30 °C	2,0	0,210	36,0	0:39
Шерсть 30 °C	2,0	0,220	40,0	0:41
Интенсивная сушка + * (Сушка в шкафу) (сушка)	6,0	3,630	45,6	3:25
Деликатная сушка + * (Сушка в шкафу) (сушка)	2,5	1,207	25,3	1:30

Значения, определяемые в соответствии с действующим стандартом EN50229.

* Фактические значения могут отличаться от указанных в зависимости от давления и жесткости воды, температуры подаваемой воды, температуры окружающей среды, типа, количества и степени загрязненности белья, используемого моющего средства, перепадов напряжения в электрической сети и выбранных дополнительных функций.

** Испытания энергоэффективности в соответствии с действующей редакцией стандарта EN 50229 и Директивы 96/60/ЕС для стирки с максимальной загрузкой при подаче холодной воды (15 °C) и с максимальной скоростью отжима.

*** Испытания энергоэффективности в соответствии с действующей редакцией стандарта EN 50229 и Директивы 96/60/ЕС для стирки с максимальной загрузкой при подаче холодной воды (15 °C) и с максимальной скоростью отжима, а также для сушки двух партий белья за два цикла.



Технические характеристики

Размеры:

84,8 см x 59,8 см x 59,0 см

(ширина x глубина x высота)

Вес:

80 kg

Подключение к электросети:

Номинальное напряжение 220-240V,
50 Hz

Минимальная защита проводки (≡)
10 A

Номинальная мощность 1900-2300 W

Давление воды:

100–1000 кПа (1–10 бар)



Гарантия на систему «Aquastop»

Только для машин с системой «Aquastop»

В дополнение к претензиям по гарантии продавцу согласно договору купли-продажи и в дополнение к нашей гарантии на прибор мы несём ответственность за повреждения при следующих условиях:

1. Если пользователь понёс ущерб в результате затопления из-за неисправности системы «Aquastop», фирма обязуется его возместить.
2. Гарантийные обязательства действуют в течение срока службы машины.
3. Обязательным условием всех претензий по гарантии является правильная установка и подключение машины с системой «Aquastop» в соответствии с нашими инструкциями; сюда также входит правильная установка удлинителя для шланга системы защиты «Aquastop» (оригинальные принадлежности).
Наша гарантия не распространяется на подключение к повреждённым линиям или трубопроводам подачи до места подключения системы «Aquastop» к водопроводному крану.
4. Машины с системой «Aquastop» не нуждаются в присмотре и необходимости закрывать водопроводный кран по окончании работы.
Кран необходимо закрывать только в случае длительного отсутствия, например, во время отпуска на несколько недель.



Благодарим за выбор бытовой техники Bosch!

Зарегистрируйте свой новый прибор на MyBosch прямо сейчас и получите следующие преимущества:

- Полезные советы по использованию вашего прибора
- Возможности расширения гарантии
- Скидки на аксессуары и запасные части
- Руководство по эксплуатации в электронном виде, чтобы все данные о приборе были всегда под рукой
- Быстрый доступ к Службе сервиса бытовой техники Bosch

Бесплатная удобная регистрация, в том числе с мобильных телефонов:

www.bosch-home.com/welcome



Нужна помощь? Вы найдете ее здесь.

Обращайтесь, когда нужны советы экспертов Bosch, помощь в решении проблем или ремонт бытовой техники. Bosch поможет вам справиться с техническими сложностями и окажет всестороннюю поддержку:

www.bosch-home.com/service

Контактная информация по всем странам в приложенном перечне центров сервисного обслуживания.

BSH Hausgeräte GmbH

Carl-Wery-Straße 34

81739 München, GERMANY

www.bosch-home.com

A Bosch Company



9001599935 (020602)

ru