

NZ64T3536DK

Стеклокерамическая варочная панель

Руководство пользователя

УДИВИТЕЛЬНЫЕ ВОЗМОЖНОСТИ

Благодарим за приобретение данного устройства компании Samsung.

PN:16166000A24179

SAMSUNG

СОДЕРЖАНИЕ

ИСПОЛЬЗОВАНИЕ РУКОВОДСТВА	4	В данном руководстве используются следующие обозначения:
4	4	Название модели и серийный номер
ИНСТРУКЦИИ ПО ТЕХНИКЕ БЕЗОПАСНОСТИ	10	Утилизация упаковочных материалов
5	10	Утилизация отслужившего устройства
	11	Правильная утилизация изделия (Использованное электрическое и электронное оборудование)
УСТАНОВКА ВАРОЧНОЙ ПАНЕЛИ	12	Инструкции по безопасности при установке
12	13	Подключение к сетевому источнику питания
	14	Установка в кухонную столешницу
ДЕТАЛИ И ИХ ФУНКЦИИ	16	Конфорки
16	16	Панель управления
	17	Компоненты
	17	Ключевые характеристики устройства
	18	Автоматическое выключение
	18	Индикатор остаточного тепла
	18	Определение температуры
ПЕРЕД НАЧАЛОМ РАБОТЫ	19	Первая чистка
19		

ИСПОЛЬЗОВАНИЕ ПАНЕЛИ

19

- 19 Использование подходящей посуды
- 20 Использование сенсорных кнопок
- 20 Включение устройства
- 20 Выбор конфорки и режима нагрева
- 21 Выключение устройства
- 21 Выключение конфорки
- 21 Использование блокировки от детей
- 22 Таймер
- 23 Рекомендуемые настройки для приготовления определенных блюд
- 24 Автоматический нагрев

ЧИСТКА И УХОД

25

- 25 Панель
- 26 Рама панели (приобретается дополнительно)
- 26 Во избежание повреждения устройства

ГАРАНТИЯ И ОБСЛУЖИВАНИЕ

27

- 27 Часто задаваемые вопросы и устранение неисправностей
- 28 Обслуживание

ТЕХНИЧЕСКИЕ ПАРАМЕТРЫ

29

- 29 Технические параметры
- 29 Конфорки

ПРИМЕЧАНИЕ

30





- 30 Примечание

ИСПОЛЬЗОВАНИЕ РУКОВОДСТВА

Прежде чем приступить к использованию варочной панели, прочтите данное руководство, обращая особое внимание на меры предосторожности, перечисленные ниже. Сохраните это руководство для использования в дальнейшем.

В случае передачи устройства не забудьте отдать это руководство новому пользователю.

В ДАННОМ РУКОВОДСТВЕ ИСПОЛЬЗУЮТСЯ СЛЕДУЮЩИЕ ОБОЗНАЧЕНИЯ:

 ПРЕДУПРЕЖДЕНИЕ	Несоблюдение или пренебрежение мерами безопасности может стать причиной серьезной травмы или смерти .
 ВНИМАНИЕ	Несоблюдение или пренебрежение мерами безопасности может привести к получению незначительной травмы или повреждению имущества .
 ВНИМАНИЕ	Чтобы уменьшить риск возникновения пожара, взрыва, поражения электрическим током или получения травмы при использовании варочной панели, соблюдайте следующие меры предосторожности.
	Полезные советы, рекомендации и другая информация, которая поможет пользователю в работе с устройством.

НАЗВАНИЕ МОДЕЛИ И СЕРИЙНЫЙ НОМЕР

Название модели и серийный номер указаны на основании варочной панели. Для использования в дальнейшем запишите информацию или прикрепите дополнительную товарную этикетку (расположенную на устройстве) на текущую страницу.

Название модели _____

Серийный номер _____

ИНСТРУКЦИИ ПО ТЕХНИКЕ БЕЗОПАСНОСТИ

Данное устройство соответствует всем принятым техническим стандартам и требованиям по безопасности. Однако считаем необходимым привести здесь основные инструкции по технике безопасности для ознакомления пользователей.

ПРЕДУПРЕЖДЕНИЕ

Люди с ограниченными физическими, сенсорными или умственными способностями, дети, а также лица, не имеющие достаточного опыта или знаний, не должны пользоваться данным устройством, если их действия не контролируются или если они предварительно не проинструктированы о правилах использования лицом, отвечающим за их безопасность.

Следите за тем, чтобы дети не играли с устройством.

Данное устройство может использоваться детьми старше 8 лет и лицами с ограниченными физическими, сенсорными или умственными способностями и с недостаточным опытом или знаниями только в том случае, если они находятся под присмотром лица, отвечающего за их безопасность, или получили соответствующие инструкции, позволяющие им безопасно эксплуатировать электроприбор и дающие им представление об опасности, сопряженной с его эксплуатацией. Детям не следует играть с устройством. Очистка и обслуживание устройства могут выполняться детьми только под присмотром.

Стационарная проводка должна быть оснащена средствами отключения в соответствии с правилами монтажа проводки. При установке устройства необходимо обеспечить возможность его отключения от сети питания. Для удобства отключения устройство необходимо установить так, чтобы обеспечить легкий доступ к сетевой вилке. Также можно встроить выключатель в стационарную проводку в соответствии с правилами монтажа проводки.

В случае повреждения кабеля питания его замену должен выполнять производитель, сотрудник сервисной службы или другой квалифицированный специалист во избежание возникновения опасных ситуаций.

При установке не следует использовать клейкие вещества для фиксации устройства, поскольку данный способ крепления считается ненадежным.

ПРЕДУПРЕЖДЕНИЕ. При появлении трещин на варочной поверхности отключите устройство, чтобы избежать поражения электрическим током.

Во время использования устройство нагревается. Будьте осторожны, избегайте контакта с нагревательными элементами внутри варочной панели.

ПРЕДУПРЕЖДЕНИЕ. Внешние части устройства могут сильно нагреваться при использовании. Не оставляйте детей без присмотра рядом с устройством.

Не допускается использовать паровые очистители.

Не следует помещать на варочную панель металлические предметы (ножи, вилки, ложки, крышки), поскольку они могут сильно нагреться.

После использования выключайте варочную панель с помощью выключателя, не полагаясь на детектор посуды.

Для данного устройства не предусмотрено управление с помощью внешнего таймера или отдельной системы дистанционного управления.

ВНИМАНИЕ! В процессе приготовления устройство должно находиться под присмотром. При небольшом времени приготовления устройство должно находиться под постоянным присмотром.

Во избежание перегрева не следует устанавливать устройство за декоративными дверцами.

ПРЕДУПРЕЖДЕНИЕ. Устройство и его детали могут сильно нагреваться при использовании. Будьте осторожны, избегайте контакта с нагревательными элементами. Не оставляйте детей до 8 лет без постоянного присмотра рядом с устройством.

ПРЕДУПРЕЖДЕНИЕ. При использовании жира или масла необходимо внимательно следить за приготовлением пищи на варочной панели во избежание опасных ситуаций и возгорания.

НИКОГДА не пытайтесь тушить огонь водой. Выключите устройство и накройте пламя крышкой или покрывалом.

ПРЕДУПРЕЖДЕНИЕ. Опасность пожара: не храните какие-либо предметы на варочной поверхности.

ПРЕДУПРЕЖДЕНИЕ. Для варочной панели следует использовать только те защитные ограничители, которые разработаны изготовителем устройства или рекомендованы им в качестве подходящих в инструкции по эксплуатации, или защитные ограничители, встроенные в устройство.

Использование неподходящих ограничителей может привести к несчастным случаям.

Во время работы поверхности могут сильно нагреваться. Данное устройство может использоваться детьми старше 8 лет и лицами с ограниченными физическими, сенсорными или умственными способностями и с недостаточным опытом или знаниями только в том случае, если они находятся под присмотром лица, отвечающего за их безопасность, или получили соответствующие инструкции, позволяющие им безопасно эксплуатировать электроприбор и дающие им представление об опасности, сопряженной с его эксплуатацией. Детям не следует играть с устройством.

Очистка и техническое обслуживание могут выполняться детьми, только если они достигли возраста 8 лет, и только под присмотром взрослых.

Устройство и кабель следует хранить в месте, недоступном для детей младше 8 лет.

ВНИМАНИЕ

Надлежащее подключение и заземление устройства должен выполнять квалифицированный технический специалист. Обслуживание должно выполняться только квалифицированными специалистами. Выполнение ремонта лицами без надлежащей квалификации может привести к получению травмы или серьезной поломке. При необходимости ремонта прибора обращайтесь в местный сервисный центр. Несоблюдение данных инструкций может привести к поломке устройства и к аннулированию гарантии.

Устройство, встраиваемое заподлицо, можно использовать только после установки в соответствующий корпус или в рабочую поверхность. Это позволит защитить электрические детали от нежелательных контактов в соответствии с требованиями по безопасности.

При появлении неисправностей, трещин или сколов:

- отключите все конфорки;
- отсоедините варочную панель от сети электропитания;
- обратитесь в местный сервисный центр.

При появлении трещин на варочной панели следует отключить устройство, чтобы избежать поражения электрическим током. Не используйте варочную панель, пока стеклянная поверхность не будет заменена.

Не используйте варочную панель для разогрева или размораживания продуктов, завернутых в алюминиевую фольгу или помещенных в алюминиевую посуду.

Если между варочной панелью и дном посуды попадет жидкость, то при ее испарении может возникнуть давление пара. В результате посуда может подскочить на месте. Всегда следите за тем, чтобы варочная поверхность и дно посуды были сухими.

Во время приготовления пищи конфорки нагреваются.

Не подпускайте маленьких детей к варочной панели.

Упаковочные материалы могут представлять опасность для детей: храните все упаковочные материалы в недоступном для детей месте.

Данное устройство предназначено только для обычного приготовления пищи в домашних условиях. Оно не подходит для коммерческого или промышленного использования. Никогда не используйте варочную панель для обогрева помещения.

Будьте осторожны, подключая электрические устройства к сетевым розеткам, расположенным рядом с варочной панелью. Сетевые провода не должны соприкасаться с варочной панелью.

При чрезмерном нагреве жир или масло легко воспламеняются. При использовании большого количества жира или масла (например, для картофеля фри) необходимо внимательно следить за процессом приготовления. Завершив приготовление пищи, отключите конфорки. Следите за тем, чтобы панель управления всегда была чистой и сухой.

Никогда не ставьте на варочную панель легковоспламеняющиеся предметы, это может привести к пожару.

При неосторожном обращении с устройством существует риск получения ожогов.

Кабели электроприборов не должны соприкасаться с горячей варочной поверхностью или горячей посудой.

Не используйте варочную панель для сушки одежды.

Пользователи с кардиостимуляторами и сердечными имплантатами должны находиться на безопасном расстоянии от включенных индукционных конфорок (не менее 30 см). При возникновении сомнений следует проконсультироваться с производителем медицинского прибора или врачом. (Только для моделей с индукционной варочной панелью)

Запрещается самостоятельно ремонтировать, разбирать или вносить изменения в устройство.

Прежде чем приступить к очистке, отключите прибор. При очистке варочной панели соблюдайте все инструкции по очистке и эксплуатации, приведенные в настоящем руководстве.

Не подпускайте домашних животных к варочной панели, поскольку они могут наступить на элементы управления устройством, что приведет к нарушению его функционирования.

УТИЛИЗАЦИЯ УПАКОВОЧНЫХ МАТЕРИАЛОВ

ПРЕДУПРЕЖДЕНИЕ

Все упаковочные материалы могут быть полностью переработаны. Прокладочные материалы и пенопласт имеют необходимую маркировку. Соблюдайте нормы безопасности и защиты окружающей среды при утилизации упаковочных материалов и отслуживших устройств.

УТИЛИЗАЦИЯ ОТСЛУЖИВШЕГО УСТРОЙСТВА

ПРЕДУПРЕЖДЕНИЕ

Перед утилизацией отслужившего устройства приведите его в неработоспособное состояние, чтобы оно не могло служить источником опасности. Обратитесь к квалифицированному специалисту, чтобы отключить прибор от электросети и отсоединить шнур питания.

Данное устройство нельзя утилизировать вместе с бытовыми отходами.

Сведения о датах приема подобных отходах и о местах их утилизации можно получить в местной службе коммунального хозяйства или в районной администрации.

ПРАВИЛЬНАЯ УТИЛИЗАЦИЯ ИЗДЕЛИЯ (ИСПОЛЬЗОВАННОЕ ЭЛЕКТРИЧЕСКОЕ И ЭЛЕКТРОННОЕ ОБОРУДОВАНИЕ)



(Действительно для стран, использующих систему раздельного сбора отходов)

Наличие данного значка показывает, что изделие и его электронные аксессуары (например, зарядное устройство, гарнитура, кабель USB) по окончании их срока службы нельзя утилизировать вместе с другими бытовыми отходами. Во избежание нанесения вреда окружающей среде и здоровью людей при неконтролируемой утилизации, а также для обеспечения возможности переработки для повторного использования, утилизируйте изделие и его электронные аксессуары отдельно от прочих отходов.

Сведения о месте и способе утилизации изделия в соответствии с нормами природоохранного законодательства можно получить у продавца или в соответствующей государственной организации.

Бизнес-пользователи должны обратиться к своему поставщику и ознакомиться с условиями договора купли-продажи. Запрещается утилизировать изделие и его электронные аксессуары вместе с другими производственными отходами.

установка варочной панели



убедитесь, что устройство правильно установлено и заземлено квалифицированным техническим специалистом. Соблюдайте данный пункт инструкции. Гарантия не распространяется на повреждения, вызванные неправильной установкой устройства.

Технические характеристики устройства приведены в конце данного руководства.

ИНСТРУКЦИИ ПО БЕЗОПАСНОСТИ ПРИ УСТАНОВКЕ

- Устройство должно быть размещено таким образом, чтобы его можно было беспрепятственно отключить от источника питания, а ширина контактного отверстия должна составлять не менее 3 мм (евроразъем). Для защиты сети используются следующие изолирующие устройства: автоматические выключатели, плавкие предохранители (предохранители ввинчиваемого типа должны быть извлечены из держателя), выключатели на заземление и переключатели.
- Относительно защиты от возгорания данное устройство соответствует стандарту EN 60335-2-6. Устройства этого типа могут быть установлены возле высокого шкафа или у стены.
- Ящики под варочной панелью не обязательно подгонять по размеру.
- При установке устройства необходимо обеспечить защиту от поражения электрическим током.
- Кухонный корпус для варочной панели, в который она встраивается, должен соответствовать требованиям устойчивости, изложенным в стандарте DIN 68930.
- Для защиты от влаги все поверхности среза должны быть уплотнены подходящим герметизирующим составом.
- Если устройство расположено на плиточной поверхности, все стыки между плитками должны быть обработаны цементным раствором.
- Если устройство расположено на керамической поверхности или поверхности из природного или искусственного камня, все быстродействующие пружины должны быть закреплены с помощью синтетической смолы или комбинированного клея.
- Убедитесь, что в уплотнительном материале на рабочей поверхности нет пустот. Запрещается применять дополнительные силиконовые герметики, т. к. это может затруднить демонтаж варочной панели при техническом обслуживании.
- При демонтаже варочную панель необходимо выталкивать снизу вверх.
- Плата должна быть установлена под варочной панелью.

ПОДКЛЮЧЕНИЕ К СЕТЕВОМУ ИСТОЧНИКУ ПИТАНИЯ

Перед подключением проверьте, соответствует ли напряжение сети номинальному напряжению устройства, указанному в таблице технических данных. Таблица технических данных наклеена на днище варочной панели.

⚠ Предупреждение Отключите сетевое питание и только потом приступайте к подключению проводки.

Напряжение нагревательного элемента - 230 В перем. тока. Устройство нормально работает от сети с напряжением от 220 до 240 В перем. тока.

В сетевой проводке следует установить прибор для отключения варочной панели от источника питания с шириной размыкания контактов не менее 3 мм по всем полюсам, например автоматический аварийный выключатель, реле утечки на землю или предохранитель. В качестве кабеля для подключения к сети следует использовать кабель типа H05RN - F или более высокого класса.

	Номинальный ток устройства (А)	Номинальная площадь поперечного сечения (мм ²)
1N~	> 25 и ≤ 32	≥ 2,5
2N~	> 10 и ≤ 16	≥ 1,5

При подключении следует руководствоваться приведенной схемой. Соединения следует устанавливать в соответствии с подходящими схемами подключения. Заземляющий провод подключается к выводу. Заземляющий провод должен быть длиннее электропроводов.

⚠ Предупреждение При соединении кабелей следует соблюдать все применимые нормы и надежно закручивать контактные винты.

Соединительный кабель должен быть закреплен с помощью сетевой клеммы, а его обкладка надежно зафиксирована. Перед первым включением устройства необходимо снять со стеклокерамической поверхности защитную фольгу и наклейки.

⚠ Предупреждение После подключения варочной панели к сетевому источнику питания проверьте все конфорки, по очереди ненадолго включая их на максимальную мощность с подходящей посудой.

 При первом включении варочной панели активируются все индикаторы и блокировка от детей.

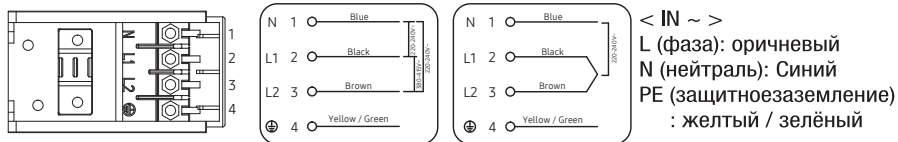

⚠ Проверьте, соответствует ли размещение фазовых и нейтральных проводов в домашней сети и в устройстве (схемы подключения). Если нет, компоненты могут быть повреждены.

Гарантия не покрывает повреждения, вызванные неправильной установкой.

⚠ Если сетевой шнур у данного устройства поврежден, его необходимо заменить на специальный шнур или шнур в сборе, который можно приобрести на фирме-изготовителе или у агента по обслуживанию.

УСТАНОВКА В КУХОННУЮ СТОЛЕШНИЦУ

📖 Перед установкой найдите серийный номер устройства в таблице технических данных.

Этот номер может потребоваться при запросе на обслуживание, однако после установки его уже нельзя будет прочитать, поскольку таблица технических данных находится на нижней стороне устройства.

Обратите особое внимание на требования к минимальному свободному пространству и размеру зазоров.

Прежде чем установить варочную панель на кронштейны, закрепите их с обеих сторон прилегаемыми винтами.

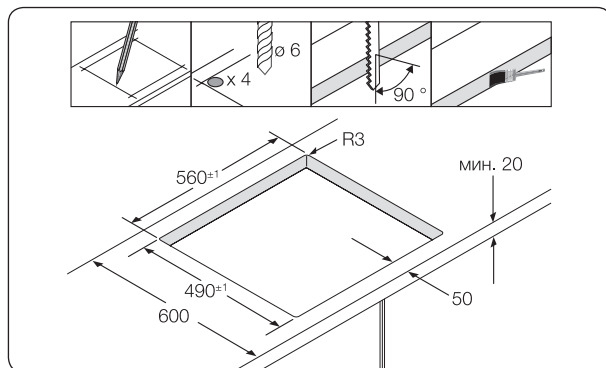
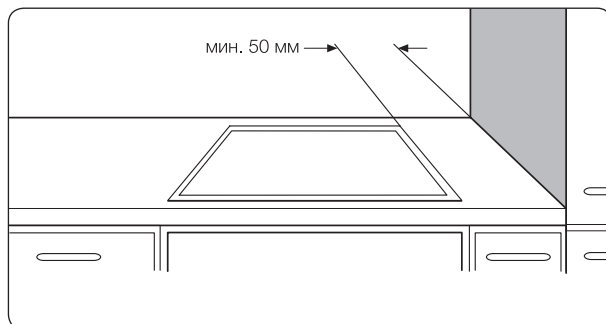

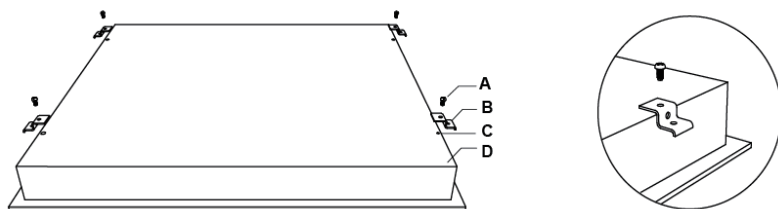
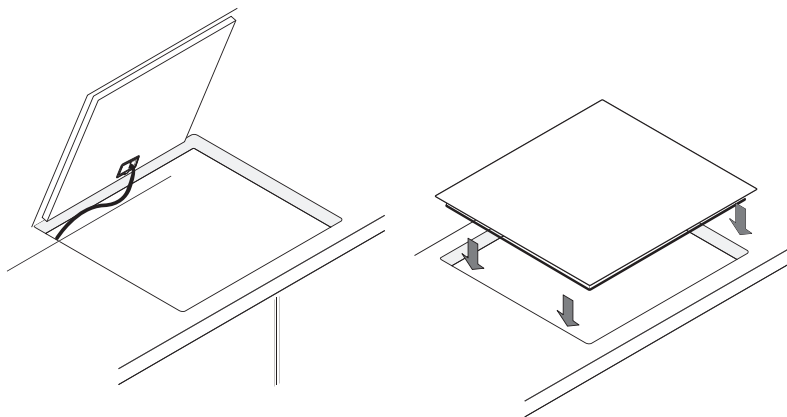

A	B	C	D
винт	скобка	Отверстие для винта	основание

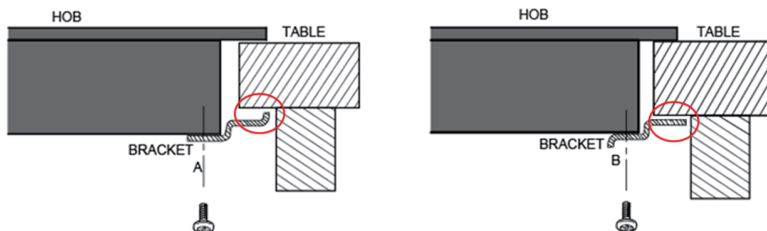

 Ни при каких обстоятельствах кронштейны не могут касаться внутренних поверхностей рабочей поверхности после установки (см. Рисунок).

детали и их функции

КОНФОРКИ

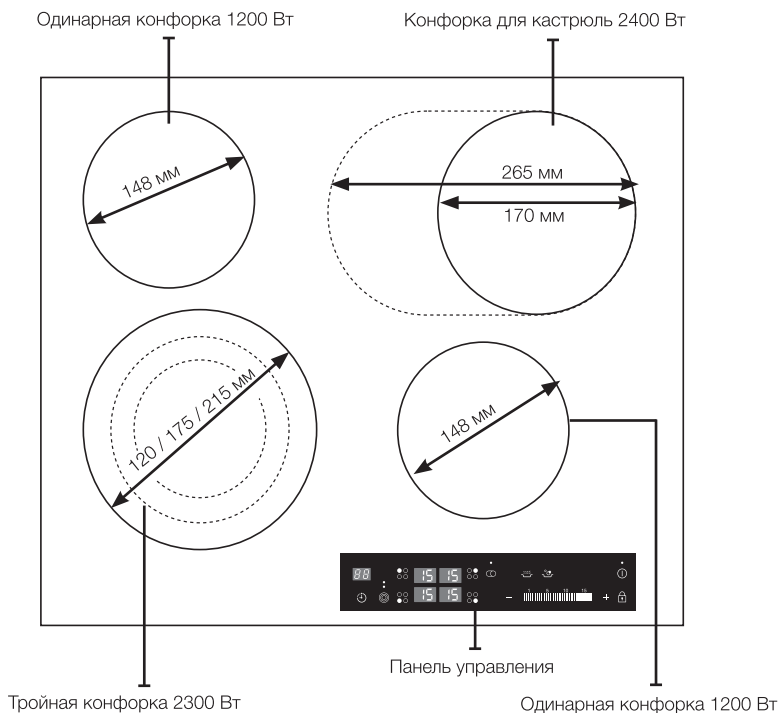

ПАНЕЛЬ УПРАВЛЕНИЯ

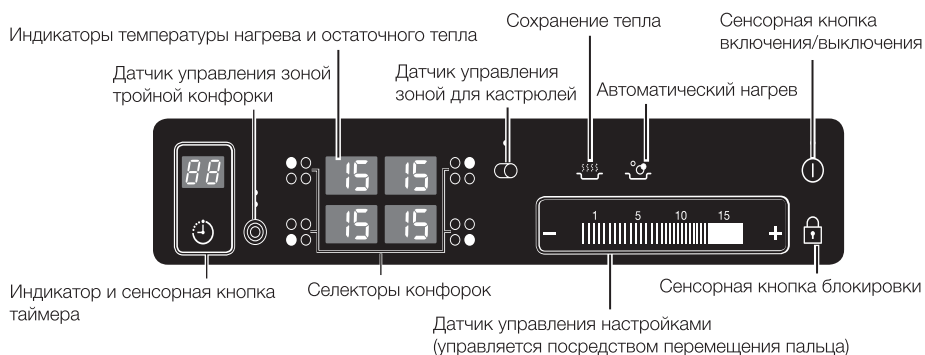

КОМПОНЕНТЫ

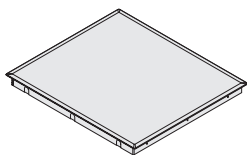

Стеклокерамическая
варочная панель

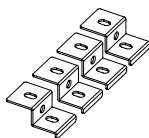

Монтажные кронштейны

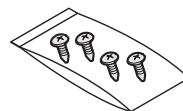

Винты

КЛЮЧЕВЫЕ ХАРАКТЕРИСТИКИ УСТРОЙСТВА

- **Стеклокерамическая варочная поверхность.** Устройство оснащено стеклокерамической варочной поверхностью и четырьмя быстро нагревающимися конфорками. Мощные теплоизлучающие нагревательные элементы варочной панели значительно экономят время, необходимое для нагрева конфорок.
- **Сенсорные кнопки.** Управление устройством осуществляется с помощью сенсорных кнопок.
- **Простота чистки.** Преимуществом стеклокерамической поверхности и сенсорных кнопок является простота их чистки. Гладкая плоская поверхность легко очищается.
- **Сенсорная кнопка включения/выключения.** Сенсорная кнопка «включения/выключения» выполняет функцию отдельного сетевого выключателя. Прикосновение к ней приводит к полному включению или выключению питания устройства.
- **Управление и индикаторы функций.** Цифровые дисплеи и индикаторы содержат информацию о настройках и используемых функциях, а также о наличии остаточного тепла на различных конфорках.
- **Автоматическое выключение.** Функция автоматического выключения обеспечивает автоматическое выключение устройства по прошествии определенного периода времени, если не задана другая настройка.
- **Индикатор остаточного тепла.** Значок остаточного тепла отображается на дисплее в том случае, когда конфорка нагрета до такой температуры, при которой можно получить ожог.
- **Цифровые дисплеи.** Четыре сектора дисплея соответствуют четырем конфоркам. На них отображается следующая информация.
 - : устройство включено.
 - - выбранный режим нагрева.
 - : остаточное тепло.
 - блокировка от детей включена.
 - : сообщение об ошибке, сенсорная кнопка удерживалась в течение более 10 секунд.
 - : это сообщение об ошибке отображается, когда панель перегревается при неправильной эксплуатации. (Например, на включенной конфорке находится пустая посуда)
- **Сохранение тепла** : эта функция используется для сохранения тепла приготовленного блюда. (На дисплее отобразится индикация «».)
- **Автоматический нагрев** : эта функция позволяет автоматически нагревать конфорку на самой высокой мощности. (На дисплее отобразится индикация «».)
Когда вода закипит, конфорка автоматически перейдет в режим менее интенсивного нагрева.



Используйте функцию автоматического нагрева только для нагрева воды.

Никогда не оставляйте включенную варочную панель без присмотра.

Это может привести к возгоранию.



АВТОМАТИЧЕСКОЕ ВЫКЛЮЧЕНИЕ

Если в течение долгого периода времени одна из конфорок остается включенной или если режим нагрева не выбран, эта конфорка будет автоматически выключена.

Остаточное тепло будет обозначено индикацией  (что значит «Горячо») на соответствующем секторе цифрового дисплея.

Конфорки отключаются по прошествии следующих периодов времени.

Степень нагрева	Выключение
1-3	По прошествии 6 часов
4-6	По прошествии 5 часов
7-9	По прошествии 3 часов
10-15	По прошествии 1 час

 Если панель перегрелась из-за неправильной эксплуатации, на дисплее отобразится индикация  . Панель будет выключена.

 Если одна или несколько конфорок отключатся до истечения указанного времени, обратитесь к разделу «Устранение неисправностей».

Другие условия, при которых конфорка может отключиться.

Все конфорки немедленно отключатся в случае выкипания воды и попадания ее на панель управления.

Функция автоматического выключения также сработает при соприкосновении панели управления с мокрой тряпкой. В обоих случаях устройство необходимо будет включить повторно, используя **сенсорную кнопку включения/выключения**



①. Перед этим следует убрать воду или тряпку с панели.

ИНДИКАТОР ОСТАТОЧНОГО ТЕПЛА

При выключении отдельной конфорки или всей панели наличие остаточного тепла будет показано на соответствующем секторе цифрового дисплея индикацией  (что значит «горячо»). После выключения конфорки индикатор остаточного тепла будет отображаться до тех пор, пока конфорка не остынет.

Остаточное тепло можно использовать для размораживания или сохранения тепла пищи.

 ПРЕДУПРЕЖДЕНИЕ Горящий индикатор остаточного тепла указывает на возможность получения ожога.

 ПРЕДУПРЕЖДЕНИЕ При выключении питания символ  и информация об остаточном тепле исчезнут. При этом опасность получения ожога сохранится. Поэтому всегда следует соблюдать осторожность, находясь рядом с панелью.

ОПРЕДЕЛЕНИЕ ТЕМПЕРАТУРЫ

Если по какой-либо причине температура на одной из конфорок превысит безопасный уровень, для соответствующей конфорки автоматически включится режим менее интенсивного нагрева.

перед началом работы

ПЕРВАЯ ЧИСТКА

Протрите стеклокерамическую поверхность тряпкой, смоченной специальным чистящим средством для стеклокерамических кухонных поверхностей.

 Не используйте едкие или абразивные чистящие средства. Они могут повредить поверхность.

ИСПОЛЬЗОВАНИЕ ПАНЕЛИ

ИСПОЛЬЗОВАНИЕ ПОДХОДЯЩЕЙ ПОСУДЫ

Чем качественнее посуда, тем лучше результаты.

- Качество посуды можно определить по ее основанию. Чем толще и ровнее основание, тем лучше.
- При покупке новой посуды обращайте особое внимание на диаметр ее основания. Производители часто пишут только диаметр верхнего обода.
- Использование кастрюль с медным или алюминиевым основанием может привести к появлению пятен на стеклокерамической поверхности. Такие пятна очень сложно или невозможно удалить.
- Не используйте посуду с поврежденным основанием, которое имеет неровные края или грат. Такая посуда может оставить на поверхности панели царапины.
- Основание холодной посуды обычно вогнуто немного внутрь. При этом выпуклость недопустима.
- Перед использованием специальной посуды, например скороварки, сотейника или котелка с выпуклым дном, изучите инструкцию производителя.

Советы по экономии энергии

 Соблюдение следующих правил позволит вам снизить потребление энергии.

- Всегда включайте конфорку тогда, когда на ней уже стоит посуда.
- Грязь на конфорках и основании посуды повышает потребление энергии.
- По возможности плотно закрывайте посуду крышками.
- Выключайте конфорки за некоторое время до окончания приготовления пищи, чтобы использовать остаточное тепло для сохранения пищи в горячем состоянии или для размораживания.
- Размер основания сковороды должен соответствовать размеру конфорки.
- Использование скороварки позволяет сократить время приготовления до 50 %.



Правильно!

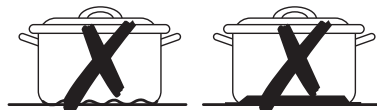

Неправильно!

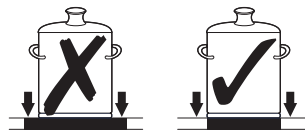
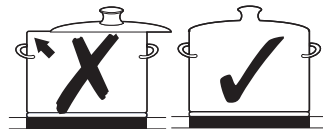





ИСПОЛЬЗОВАНИЕ СЕНСОРНЫХ КНОПОК



Кончиком подушечки указательного пальца прикоснитесь к нужной области сенсорной панели и удерживайте, пока соответствующий дисплей не загорится или не погаснет, или пока не будет включена необходимая функция.

Одновременно можно прикоснуться только к одной сенсорной кнопке, когда устройство работает. Если коснуться панели всей подушечкой пальца, соседняя сенсорная кнопка может также активироваться.

ВКЛЮЧЕНИЕ УСТРОЙСТВА

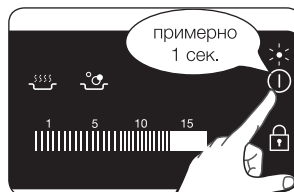
1. Прикоснитесь к **сенсорной кнопке блокировки**  и не отпускайте ее в течение 3 секунд.
2. Включение прибора осуществляется путем нажатия сенсорной кнопки **включения/выключения** . Коснитесь и удерживайте **сенсорную кнопку включения/выключения**  в течение 1 секунды. На дисплее отобразится индикация «».



-  После включения устройства в результате срабатывания **сенсорной кнопки включения/выключения**  в течение 10 секунд необходимо выбрать режим нагрева. В противном случае в целях безопасности устройство выключится автоматически.



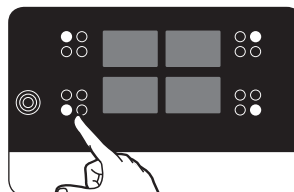

ВЫБОР КОНФОРКИ И РЕЖИМА НАГРЕВА

1. Для выбора конфорки прикоснитесь к соответствующей кнопке.

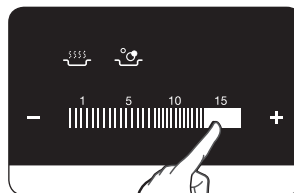

2. Для выбора и настройки уровня мощности для приготовления коснитесь необходимого **селектора режима нагрева**.



-  Если в течение более 60 секунд удерживать несколько сенсорных кнопок, на дисплее настройки нагрева отобразится индикация  . Для сброса настройки прикоснитесь к **сенсорной кнопке включения/выключения** .

-  Для использования тройной зоны или зоны для кастрюль коснитесь сенсорной кнопки соответствующей выбранной зоны.

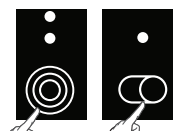

ВЫКЛЮЧЕНИЕ УСТРОЙСТВА

Включение прибора осуществляется путем нажатия сенсорной кнопки **включения/выключения** ①.

Коснитесь **сенсорной кнопки включения/выключения** ①.

☞ После выключения конфорки или всей панели наличие остаточного тепла будет показано на соответствующих секторах цифрового дисплея индикацией **H** (что значит «горячо»).

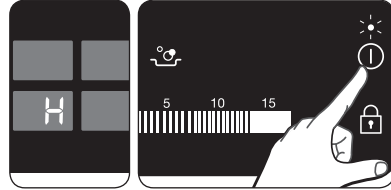

ВЫКЛЮЧЕНИЕ КОНФОРКИ

Для выключения конфорки установите значение **0** с помощью настройки нагрева сенсорной панели.

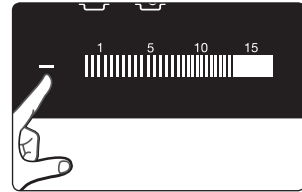

☞ Для быстрого выключения конфорки прикоснитесь два раза к кнопке соответствующей конфорки.

ИСПОЛЬЗОВАНИЕ БЛОКИРОВКИ ОТ ДЕТЕЙ

Блокировку от детей можно использовать для предотвращения случайного включения конфорки и варочной поверхности.

Кроме того, панель управления, за исключением **сенсорной кнопки включения/выключения** ①, можно заблокировать для предотвращения случайного изменения настроек, например при протирании панели тряпкой.

Включение/выключение блокировки от детей

1. Прикоснитесь к **сенсорной кнопке блокировки** ① и не отпускайте ее в течение 3 секунд. В качестве подтверждения прозвучит сигнал.



2. Прикоснитесь к **любой сенсорной кнопке**. ② отобразится на дисплее, сигнализируя, что блокировка от детей включена.

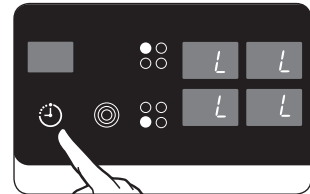

3. Для выключения блокировки от детей снова коснитесь и удерживайте **сенсорную кнопку блокировки** ① в течение 3 секунд. В качестве подтверждения раздастся звуковой сигнал.

☞ После выключения устройства через несколько минут в целях безопасности автоматически активируется блокировка от детей.

ТАЙМЕР

Таймер можно использовать двумя способами.

Использование таймера для автоматического выключения устройства

Если установить определенное время для конфорки, она отключится по прошествии указанного времени. Эту функцию можно использовать одновременно для нескольких конфорок.

Использование таймера для отложенного старта

Таймер отложенного старта нельзя использовать при включенной конфорке.

Установка автоматического выключения

Функцию автоматического выключения можно устанавливать только для включенных конфорок.

1. С помощью **сенсорной кнопки таймера**

 выберите конфорку, для которой необходимо задать время автоматического отключения.

После выбора первой активной конфорки при прикосновении к сенсорной кнопке таймера соответствующий индикатор начнет медленно мигать.

Например, передний индикатор слева соответствует передней левой конфорке.  отобразится на дисплее в области таймера.

Для выбора второй активной конфорки прикоснитесь к **сенсорной кнопке таймера**  еще раз.

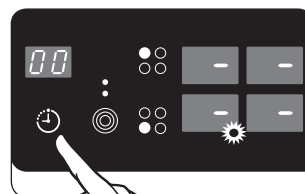

2. С помощью **селектора времени**

таймера  или  установите необходимое значение времени, например 15 минут, по прошествии которого конфорка автоматически выключится.

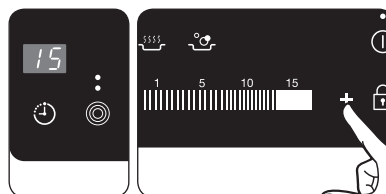

Функция автоматического выключения установлена.







Для отображения времени, оставшегося для приготовления пищи на какой-либо из конфорок, используйте **сенсорную кнопку таймера** .

Соответствующий индикатор начнет медленно мигать.

Для изменения настройки используются **селекторы времени таймера**

 или . По прошествии установленного периода времени конфорка автоматически выключится, в качестве подтверждения прозвучит звуковой сигнал и отобразится индикатор таймера.

 Для быстрой настройки прикоснитесь к сенсорной кнопке  или  и не отпускайте ее до тех пор, пока не будет достигнуто необходимое значение.

Если сначала прикоснуться к сенсорной кнопке , настройка начнется со значения 99 минут; если сначала прикоснуться к сенсорной кнопке , настройка начнется со значения 1 минута.

Таймер отложенного старта

Для использования таймера отложенного старта устройство должно быть включено, но при этом все конфорки отключены.

1. Прикоснитесь к **сенсорной кнопке таймера** .

 отобразится в области дисплея таймера.

2. Установите необходимый период времени с помощью соответствующего селектора времени таймера (+) или (-).

Функция таймера отложенного старта теперь включена и оставшееся время отображается на дисплее.

Для настройки оставшегося времени прикоснитесь к сенсорной кнопке таймера  и измените настройку с помощью соответствующего селектора времени таймера (+) или (-).

РЕКОМЕНДУЕМЫЕ НАСТРОЙКИ ДЛЯ ПРИГОТОВЛЕНИЯ ОПРЕДЕЛЕННЫХ БЛЮД

Цифры в таблице ниже приведены в качестве ориентира. Настройки нагрева для различных способов приготовления пищи зависят от нескольких условий, включая качество используемой посуды и количество приготавливаемой пищи.

Настройка переключателя	Способ приготовления	Примеры использования
14-15	Нагрев Пассировка Жарка	Нагрев большого объема жидкости, варка макарон, обжарка мяса (обжарка мяса для гуляша, тушение мяса)
10-13	Интенсивный Жарка	Стейк, филей, картофельные оладьи, колбаса, блины/лепешки
8-9	Жарка	Шницель/отбивные, печень, рыба, котлеты, яичница
6-7	Кипячение	Кипячение до 1,5 л жидкости, варка картофеля, овощей
3-5	Приготовление на пару Тушение Кипячение	Приготовление пищи на пару и тушение небольшого количества овощей, варка риса и приготовление молочных блюд
1-2	Растапливание	Растапливание масла, растворение желатина, растапливание шоколада

Примечание.

- Значения нагрева в таблице выше приведены только в качестве ориентира для справки.
- Корректировка этих настроек зависит от конкретной посуды и приготавливаемой пищи.

АВТОМАТИЧЕСКИЙ НАГРЕВ

1. Для выбора конфорки коснитесь соответствующей кнопки.

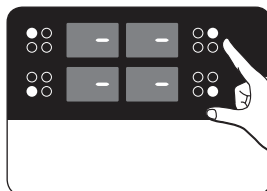

2. Коснитесь сенсорной кнопки **Автоматический нагрев.**

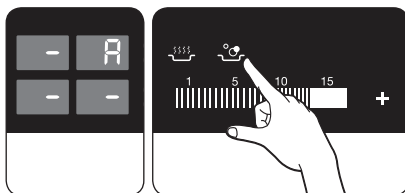

3. Установите необходимый уровень мощности, который будет использоваться после автоматического нагрева. При достижении самого высокого уровня мощности конфорки включаются автоматически, а затем переключаются на постоянный уровень мощности, установленный ранее. Время автоматического нагрева зависит от выбранного постоянного уровня мощности.

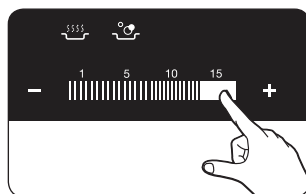

Постоянный уровень мощности	Время автоматического нагрева (приблиз.) [мин.: сек.]	Постоянный уровень мощности	Время автоматического нагрева (приблиз.) [мин.: сек.]
1	2 : 00	9	2 : 50
2	2 : 25	10	2 : 50
3	4 : 00	11	2 : 50
4	4 : 25	12	2 : 50
5	5 : 00	13	3 : 20
6	6 : 00	14	3 : 20
7	7 : 40	15	-
8	2 : 50		



Никогда не оставляйте включенную варочную панель без присмотра. Это может привести к возгоранию. Функция автоматического нагрева предназначена для приготовления пищи с использованием небольшого количества воды для сохранения питательных веществ. Функция автоматического нагрева не предназначена для приготовления блюд с использованием большого количества воды.

ЧИСТКА И УХОД

ПАНЕЛЬ

 **ПРЕДУПРЕЖДЕНИЕ** Чистящее средство не должно соприкасаться с нагретой стеклокерамической поверхностью. Чистящее средство необходимо смыть чистой водой перед нагреванием, поскольку оно может разъесть горячую поверхность. Не используйте такие интенсивные чистящие средства, как аэрозоли для чистки решетки для гриля и духовки, губки с грубыми волокнами или шлифующие чистящие средства для кухонной посуды.

 Очищайте стеклокерамическую поверхность после каждого использования, пока она сохраняет тепло. Это предотвратит засыхание на поверхности пролитой жидкости. Удаляйте осадок, следы воды, капли жира и пятна на металле с помощью имеющегося в продаже средства для чистки стеклокерамики или нержавеющей стали.

Легкие загрязнения

1. Протирайте стеклокерамическую поверхность влажной тряпкой.
2. Затем следует протереть ее чистой сухой тряпкой. Чистящее средство не должно остаться на поверхности.
3. Раз в неделю следует тщательно очищать стеклокерамическую варочную поверхность с помощью имеющегося в продаже средства для чистки стеклокерамики или нержавеющей стали.
4. После использования средства протирайте стеклокерамическую поверхность тряпкой, смоченной достаточным количеством чистой воды, а затем - сухой чистой тканью без ворса.

Въевшиеся загрязнения

1. Для удаления остатков пищи и брызг, въевшихся в поверхность, используйте специальный скребок для стекла.
2. Расположите скребок под углом к керамической поверхности.
3. Удалите загрязнение, соскоблив его заостренным концом скребка.

 Скребок для стекла и чистящие средства для стеклокерамической поверхности можно приобрести в специализированных розничных магазинах.

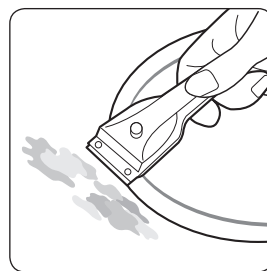

Проблемные загрязнения

1. Удаляйте пригоревший сахар, расплавленный пластик, алюминиевую фольгу и другие подобные материалы скребком для стекла сразу, пока они горячие.

 **ПРЕДУПРЕЖДЕНИЕ** При очистке скребком для стекла горячей конфорки есть риск получения ожога.

2. Чистите варочную панель обычным способом, когда она остыла. Если конфорка, на которой что-либо расплавилось, остыла, нагрейте ее снова, чтобы очистить.

 Царапины и темные пятна на стеклокерамической поверхности, появившиеся в результате использования посуды с острыми краями, например, удалить нельзя. Однако они не влияют на работу панели.

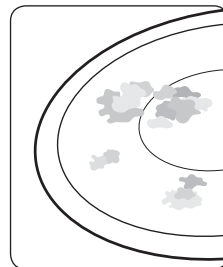

РАМА ПАНЕЛИ (ПРИБРЕТАЕТСЯ ДОПОЛНИТЕЛЬНО)

 **ПРЕДУПРЕЖДЕНИЕ** Не чистите раму панели уксусом, лимонным соком или средствами для чистки от накипи. Это может привести к появлению на ней мутных пятен.

1. Протрите раму влажной тряпкой.
2. Смочите намокнувшую грязь мокрой тряпкой. Затем вытрите насухо.

ВО ИЗБЕЖАНИЕ ПОВРЕЖДЕНИЯ УСТРОЙСТВА

- Не используйте панель в качестве рабочей поверхности или для хранения вещей.
- Не включайте конфорку, если на ней нет посуды или если посуда пустая.
- Стеклокерамика очень надежна и устойчива к температурным воздействиям, однако она не является небьющейся. Она может разбиться в результате падения на нее острого или тяжелого предмета.
- Не ставьте посуду на раму панели. Это может привести к появлению царапин и повреждению покрытия.
- Старайтесь не капать кислыми жидкостями, такими как уксус, лимонный сок или средства от накипи, на раму панели: от них остаются мутные пятна.
- Если на горячую конфорку попадет и расплавится сахар или продукт, содержащий сахар, то его нужно удалить скребком сразу, еще горячим. Если такая масса остынет, то при ее удалении можно повредить поверхность.
- Не кладите на стеклокерамическую поверхность легкоплавкие предметы и материалы, такие как пластик, алюминиевая фольга, фольга для выпечки. Если на панели расплавилось что-то подобное, немедленно удалите это скребком.

Гарантия и обслуживание

ЧАСТО ЗАДАВАЕМЫЕ ВОПРОСЫ И УСТРАНЕНИЕ НЕИСПРАВНОСТЕЙ

Незначительные неполадки можно устранить самостоятельно, руководствуясь следующими инструкциями. Если советы, приведенные ниже, не помогают, не пытайтесь самостоятельно отремонтировать устройство.

 Ремонт может осуществлять только квалифицированный технический специалист.
ПРЕДУПРЕЖДЕНИЕ Неквалифицированный ремонт способен подвергнуть пользователя существенной опасности. Если потребуются ремонтные услуги, обращайтесь в местный сервисный центр.

Что делать, если конфорки не работают?

Возможные причины.

- Предохранитель во внутренней проводке (закрытый плавкий предохранитель) поврежден. Если предохранители срабатывают несколько раз, вызовите уполномоченного электрика.
- Устройство включено неправильно.
- Индикаторы на панели управления не светятся.
- Конфорка не включена.
- Для конфорок выбран неподходящий режим нагрева.

Что делать, если конфорки не включаются?

Возможные причины.

- С момента нажатия сенсорной кнопки включения/выключения прошло более 10 секунд (см. раздел «Включение устройства»).
- Часть панели управления накрыта влажной тряпкой или залита жидкостью.

Что делать, если на панели управления погасли все индикаторы, кроме индикатора остаточного тепла ?

Это может быть вызвано одной из двух причин.

- Случайно нажата сенсорная кнопка включения/выключения.
- Часть панели управления накрыта влажной тряпкой или залита жидкостью.

Что делать, если индикатор остаточного тепла не отображается на панели управления после выключения конфорок?

Возможная причина.

- Конфорка была включена ненадолго и не успела сильно нагреться. Если конфорка успела нагреться, обратитесь в местный сервисный центр.

Что делать, если конфорка не включается или не выключается?

Это может быть вызвано несколькими причинами.

- Часть панели управления накрыта влажной тряпкой или залита жидкостью.
- Включена блокировка от детей.

Что делать, если на панели управления отображается ?

Возможная причина.

- Часть панели управления накрыта влажной тряпкой или залита жидкостью. Для сброса настройки прикоснитесь к сенсорной кнопке включения/выключения.

Какие действия необходимо предпринять, если конфорка не горит красным?

- Выбранная температура конфорок поддерживается датчиком, осуществляющим включение и выключение конфорок. Таким образом, конфорки не всегда должны гореть красным. Если выбран режим медленного огня, конфорка будет выключаться и включаться чаще, чем при высокой мощности. При высокой мощности конфорки также будут периодически включаться и выключаться.

Что делать, если на панели управления отображается .

Возможная причина

- Варочная панель перегрелась из-за неправильной эксплуатации.
- После того как панель остынет, коснитесь сенсорной кнопки включения/выключения для сброса настройки.

Если неисправность будет вызвана неправильной эксплуатацией устройства, то услуги по ее устранению (в том числе и вызов технического специалиста сервисного центра) придется оплатить даже в рамках гарантийного срока.

ОБСЛУЖИВАНИЕ

При возникновении неисправности сначала попробуйте устранить ее самостоятельно, следуя инструкциям в разделе «Устранение неисправностей».

Если своими силами справиться не удалось, руководствуйтесь следующими инструкциями.

Неисправность вызвана техническим дефектом?

Если да, обратитесь в местный сервисный центр.

Подготовьтесь к разговору заранее. Это упростит процесс диагностики и позволит быстро решить, нужен ли визит специалиста.

Будьте готовы ответить на следующие вопросы.

- В чем заключается проблема?
- При каких условиях наблюдается неисправность?

Готовясь к разговору, спишите модель и серийный номер устройства. Эти сведения приведены в таблице технических данных.

- Описание модели
- Серийный номер (15 знаков)

Для удобства рекомендуем сразу записать эти сведения здесь.

Модель: _____

Серийный номер: _____

В каких случаях с пользователя взимается плата даже в рамках гарантийного периода?

- Если окажется, что пользователь мог самостоятельно устранить неисправность с помощью советов из раздела «Устранение неисправностей».
- Если сотруднику сервисного центра пришлось сделать несколько выездов на место из-за того, что он не получил сразу всю необходимую информацию, и, например, вынужден был возвращаться за запасными деталями. Чтобы не нести дополнительные расходы, заранее подготовьтесь к телефонному разговору со специалистом, как описано выше.

ТЕХНИЧЕСКИЕ ПАРАМЕТРЫ

ТЕХНИЧЕСКИЕ ПАРАМЕТРЫ



Размеры устройства	Ширина	590 мм
	Глубина	505 мм
	Высота	55 мм
Размеры монтажного проема	Ширина	560 мм
	Глубина	490 мм
	Радиус закругления угла	3 мм
Напряжение для подключения		220 - 240 В ~ 50 / 60 Гц
Максимальная полезная выходная мощность		7,1 кВт
Вес	Нетто	8,3 кг
	Брутто	9,9 кг

09 ТЕХНИЧЕСКИЕ ПАРАМЕТРЫ И ПРИМЕЧАНИЕ

КОНФОРКИ

Положение	Диаметр	Мощность
Передняя левая	120 / 175 / 215 мм	800 / 1600 / 2300 Вт
Задняя левая	148 мм	1200 Вт
Задняя правая	170 / 265 мм	1500 / 2400 Вт
Передняя правая	148 мм	1200 Вт

ПРИМЕЧАНИЕ

	<p>Символ «не для пищевой продукции» применяется в соответствии с техническим регламентом Таможенного союза «О безопасности упаковки» 005/2011 и указывает на то, что упаковка данного продукта не предназначена для повторного использования и подлежит утилизации. Упаковку данного продукта запрещается использовать для хранения пищевой продукции.</p>
	<p>Символ «петля Мебиуса» указывает на возможность утилизации упаковки. Символ может быть дополнен обозначением материала упаковки в виде цифрового и/или буквенного обозначения.</p>

Подлежит использованию по назначению в нормальных условиях
Срок службы: 7 лет

Технический лист с информацией об энергетической эффективности (только для Республики Беларусь)

Наименование изготовителя	Samsung Electronics co. Ltd.
Идентификация модели	NZ64T3536DK
Тип конфорочной панели	встроенная
Технология нагрева (индукционные рабочие зоны и рабочие участки, излучающие рабочие зоны, электроплитки)	теплоизлучающие рабочие зоны
Количество рабочих зон и/или участков	4
Диаметр (Ø) полезной рабочей поверхности для каждой электрической нагреваемой рабочей зоны (для кругообразных участков), см	Ø 15,0 (передняя) Ø 17,0 (задняя) Ø 15,0 (задняя) Ø 21,5 (передняя)
Длина и ширина (L x W) полезной рабочей поверхности для каждой электрически нагреваемой рабочей зоны или участка (для не кругообразных рабочих зон или участков), см	-
Потребление энергии каждой рабочей зоны или участка на килограмм, Вт·ч/кг	Ø 15,0 (передняя): 199,6 Ø 17,0 (задняя): 184,2 Ø 15,0 (задняя): 199,9 Ø 21,5 (передняя): 187,3
Потребление энергии конфорочной панели на килограмм, Вт·ч/кг	192,7

Данные приведены в соответствии со стандартом СТБ 2477-2017

Советы по экономии энергии:

- Всегда устанавливайте посуду (кастрюли, сковородки и т.п.) перед включением рабочих зон и участков
- Если рабочие зоны и участки грязные, то это приводит к повышенному потреблению энергии
- Использование скороварок позволяет уменьшить время приготовления пищи

ДЛЯ ЗАМЕТОК

SAMSUNG



Производитель : Samsung Electronics Co., Ltd

Адрес производителя :

Республика Корея, (Maetan-dong) 129, Samsung-ro, Yeongtong gu, Suwon-si, Gyeonggi-do, 16677

Адрес мощностей производства :

Китай, 19 Sanle Road, Beijiao, Shunde, Foshan, Guangdong

Страна производства : Китай

Импортер в России :

Российская Федерация 123242 г.Москва, Новинский бульвар, д. 31, помещение 1, 2

В СЛУЧАЕ ВОЗНИКНОВЕНИЯ ВОПРОСОВ ИЛИ КОММЕНТАРИЕВ

СТРАНА	ТЕЛЕФОН	ВЕБ-САЙТ
RUSSIA	8-800-555-55-55 (VIP care 8-800-555-55-88)	www.samsung.com/ru/support
GEORGIA	0-800-555-555	www.samsung.com/support
ARMENIA	0-800-05-555	
AZERBAIJAN	0-88-555-55-55	
KYRGYZSTAN	00-800-500-55-500 (GSM: 9977)	
UZBEKISTAN	00-800-500-55-500 (GSM: 7799)	
KAZAKHSTAN	8-10-800-500-55-500 (GSM: 7799, VIP care 7700)	www.samsung.com/kz_ru/support
TAJKISTAN	8-10-800-500-55-500 (GSM: 8888)	www.samsung.com/support
MONGOLIA	1800-25-55	
BELARUS	810-800-500-55-500	
MOLDOVA	0-800-614-40	
UKRAINE	0-800-502-000	www.samsung.com/ua/support (Ukrainian) www.samsung.com/ua_ru/support (Russian)

NZ64T3536DK

Склокерамічна варильна поверхня

Посібник користувача

уявіть **МОЖЛИВОСТІ**

Дякуємо за придбання цього виробу компанії Samsung.

SAMSUNG

ЗМІСТ

ЯК КОРИСТУВАТИСЯ ЦИМ ПОСІБНИКОМ

4

- 4 У тексті посібника користувача використовуються такі символи:
- 4 Назва моделі та серійний номер

ВКАЗІВКИ З ТЕХНІКИ БЕЗПЕКИ

5

- 10 Утилізація пакувального матеріалу
- 10 Належна утилізація старого пристрою
- 11 Правильна утилізація виробу (Відходи електричного та електронного обладнання)

ВСТАНОВЛЕННЯ ВАРИЛЬНОЇ ПОВЕРХНІ

12

- 12 Інструкції з техніки безпеки під час встановлення
- 13 Під'єднання до джерела живлення
- 14 Встановлення у робочу поверхню

ЧАСТИНИ ТА ФУНКЦІЇ

16

- 16 Зони нагрівання
- 16 Панель керування
- 17 Складові частини
- 17 Основні властивості пристрою
- 18 Захисне вимкнення
- 18 Індикатор залишкового тепла
- 18 Визначення температури

ПЕРЕД ПОЧАТКОМ РОБОТИ

19

- 19 Попереднє чищення

ВИКОРИСТАННЯ ВАРИЛЬНОЇ ПОВЕРХНІ

19

- 19 Використання підходячого посуду
- 20 Використання сенсорних кнопок керування
- 20 Увімкнення пристрою
- 20 Вибір зони нагрівання і рівня потужності нагрівання
- 21 Вимкнення пристрою
- 21 Вимкнення зони нагрівання
- 21 Використання замка від дітей
- 22 Таймер
- 23 Рекомендовані налаштування для приготування певних продуктів
- 24 Автоматичне нагрівання

ЧИЩЕННЯ І ДОГЛЯД

25

- 25 Варильна поверхня
- 26 Рамка варильної поверхні (елемент додаткової комплектації)
- 26 Для уникнення пошкодження пристрою

ГАРАНТІЯ І ОБСЛУГОВУВАННЯ

27

- 27 Відповіді на поширені питання та усунення несправностей
- 28 Обслуговування

ТЕХНІЧНІ ХАРАКТЕРИСТИКИ

29

- 29 Технічні характеристики
- 29 Зони нагрівання

ДОДАТОК

30

- 30 Додаток

ЯК КОРИСТУВАТИСЯ ЦИМ ПОСІБНИКОМ

Перш ніж використовувати пристрій, прочитайте цей посібник і зверніть особливу увагу на інформацію з техніки безпеки у відповідному розділі. Збережіть цей посібник на майбутнє для довідки.

У випадку відчуження пристрою не забудьте передати посібник новому власнику.

У ТЕКСТІ ПОСІБНИКА КОРИСТУВАЧА ВИКОРИСТОВУЮТЬСЯ ТАКІ СИМВОЛИ:

 ПОПЕРЕДЖЕННЯ	Ризиковані дії чи недотримання заходів безпеки, які можуть призвести до серйозної травми або смерті користувача .
 УВАГА	Ризиковані дії чи недотримання заходів безпеки, які можуть призвести до отримання незначної травми користувачем або пошкодження майна .
 УВАГА	Щоб зменшити ризик пожежі, вибуху, ураження електричним струмом або травмування під час користування виробом, дотримуйтеся основних правил техніки безпеки.
	Корисні підказки, рекомендації чи інформація, які допомагають користувачам належним чином використовувати виріб.

НАЗВА МОДЕЛІ ТА СЕРІЙНИЙ НОМЕР

Назва моделі та серійний номер зазначені внизу основи варильної поверхні.

Запишіть інформацію або прикріпіть додаткову наклейку з відомостями про виріб (розташована вгорі виробу) на цій сторінці для подальшого використання.

Назва моделі _____

Серійний номер _____

ВКАЗІВКИ З ТЕХНІКИ БЕЗПЕКИ

Вимоги з безпеки цього пристрою відповідають усім прийнятим технічним стандартам і нормам безпеки. Проте ми, як виробник, переконані, що зобов'язані ознайомити вас із поданими далі вказівками з техніки безпеки.

⚠ ПОПЕРЕДЖЕННЯ

Цей пристрій не призначений для використання особами (зокрема дітьми) з обмеженими фізичними, сенсорними чи розумовими можливостями, або особами, які не мають достатнього досвіду чи знань, якщо вони перебувають без нагляду відповідальної за їхню безпеку особи або не навчені безпечно користуватися пристроєм.

За малими дітьми слід наглядати, щоб вони не гралися пристроєм.

Діти, старші 8-ми років, особи з обмеженими фізичними, сенсорними або розумовими можливостями, чи особи, які не мають достатнього досвіду чи знань, можуть користуватися пристроєм, лише якщо перебувають під наглядом або навчені безпечно користуватись пристроєм і усвідомлюють небезпеку від неправильного користування. Не дозволяйте дітям гратися цим пристроєм. Чистити та обслуговувати пристрій діти можуть лише під наглядом дорослих.

Засоби для роз'єднання слід включити у фіксовану проводку згідно правил.

Пристрій має бути встановлено таким чином, щоб завжди була змога відключити його від мережі живлення. Для відключення пристрою використовуйте штекер, який має бути легкодоступним, або перемикач, встановлений у фіксовану проводку згідно правил.

Якщо кабель живлення пошкоджено, задля уникнення небезпеки його має замінити виробник, працівник служби обслуговування чи кваліфікований спеціаліст.

Не використовуйте для вказаної фіксації пристрою клейкі елементи, оскільки вони не є надійними.

ПОПЕРЕДЖЕННЯ. Якщо на поверхні з'явилися тріщини, вимкніть пристрій, щоб уникнути можливості ураження електричним струмом.

Під час роботи пристрій нагрівається. Уникайте контакту з нагрівальними елементами всередині пристрою.

ПОПЕРЕДЖЕННЯ. Доступні частини пристрою можуть сильно нагріватися під час роботи. Не підпускайте до печі малих дітей.

Не використовуйте очищувач парюю.

Не кладіть металеві предмети, як-от ножі, виделки, ложки і кришки, на варильну поверхню, оскільки вони можуть нагрітись.

Після використання вимкніть поверхню за допомогою відповідного засобу керування і не покладайтесь на детектор посуду.

Пристроєм не можна керувати за допомогою зовнішнього таймера або окремої системи дистанційного керування.

УВАГА. За процесом приготування їжі слід наглядати. Короткочасний процес приготування вимагає постійної уваги.

Не встановлюйте пристрій за декоративними дверцятами для уникнення перегрівання.

ПОПЕРЕДЖЕННЯ. Пристрій і його легкодоступні частини нагріваються під час використання. Уникайте контакту з нагрівальними елементами. Дітей до 8 років, які не перебувають під постійним наглядом дорослих, не слід підпускати до пристрою.

ПОПЕРЕДЖЕННЯ. Не залишайте на варильній поверхні страви, які готуються з використанням жиру чи олії – це може бути небезпечно і призвести до займання.

НІКОЛИ не намагайтеся загасити полум'я водою, натомість вимкніть пристрій і накрийте полум'я кришкою чи протипожежною ковдрою.

ПОПЕРЕДЖЕННЯ. Небезпека займання: не зберігайте речі на варильній поверхні.

ПОПЕРЕДЖЕННЯ. Використовуйте лише захист поверхні від виробника пристрою, встановлений у пристрої або вказаний виробником пристрою в інструкціях для використання. Нехтування цією вимогою може призвести до нещасних випадків.

Під час використання пристрої нагріваються.

Діти, старші 8-ми років, особи з обмеженими фізичними, сенсорними або розумовими можливостями, чи особи, які не мають достатнього досвіду чи знань, можуть користуватися пристроєм, лише якщо перебувають під наглядом або навчені безпечно користуватись пристроєм і усвідомлюють небезпеку від неправильного користування. Не дозволяйте дітям гратися цим пристроєм. Дітям заборонено чистити та обслуговувати цей пристрій, хіба що вони старші 8 років і перебувають під наглядом дорослих. Слідкуйте, щоб пристрій і його кабель живлення перебували поза межами досяжності дітей молодших 8 років.

УВАГА

Слідкуйте, щоб пристрій було належно встановлено і заземлено кваліфікованим спеціалістом.

Пристрій має обслуговувати лише кваліфікований технічний персонал. Ремонт, який виконують некваліфіковані особи, може призвести до травмування або серйозних збоїв у роботі пристрою. З питань ремонту пристрою звертайтеся до місцевого центру обслуговування. Недотримання цих інструкцій може призвести до пошкодження пристрою або втрати права на гарантійне обслуговування.

Вбудований пристрій можна використовувати тільки якщо його встановити в шафці чи на робочому місці, що відповідає відповідним нормам. Це забезпечує достатній рівень захисту від контакту з електричними компонентами відповідно до основних правил техніки безпеки.

Якщо пристрій не працює належним чином або на ньому з'явилися злами, тріщини, щілини:

- вимкніть усі зони нагрівання;
- від'єднайте поверхню від мережі і
- зв'яжіться з місцевим центром обслуговування.

У разі появи тріщин на поверхні вимкніть пристрій для запобігання ураженню електричним струмом. Не використовуйте пристрій, доки не буде замінено скляну поверхню.

Не використовуйте варильну поверхню для нагрівання алюмінієвої фольги, продуктів, загорнених в алюмінієву фольгу, або заморожених продуктів, запакованих в алюмінієвий посуд.

Рідина між дном посудини та варильною поверхнею може призвести до утворення тиску пари. А це може викликати стрибок посудини.

Завжди слідкуйте, щоб варильна поверхня та дно посудини були сухі.

Під час приготування їжі зони нагрівання сильно нагріваються.

Не допускайте малих дітей до пристрою.

Упаковку пристрою зберігайте в недоступному для дітей місці, адже вона може становити для них небезпеку.

Цей пристрій призначено для приготування і смаження їжі у звичайних домашніх умовах. Він не призначений для комерційного або промислового використання.

Не використовуйте цей пристрій для обігрівання кімнати.

Будьте уважні, під'єднуючи електропристрої до розеток поблизу варильної поверхні. Кабелі живлення не мають контактувати з поверхнею для приготування їжі.

Розігрітий жир чи олія можуть легко загорітися. Не залишайте поверхню без нагляду, особливо під час приготування їжі з великим вмістом жиру чи олії, наприклад картоплі «фрі».

Після використання вимикайте зони нагрівання.

Слідкуйте, щоб панель керування була чиста та суха.

Не кладіть займісті матеріали на варильну поверхню, оскільки це може спричинити займання.

У випадку необережного поводження з пристроєм існує ризик отримання опіків.

Кабелі електропристроїв не мають торкатись гарячої поверхні пристрою або нагрітого посуду.

Не торкайтесь варильної поверхні сухою ганчіркою.

Користувачі з електронними стимуляторами серця і серцевими імплантатами повинні дотримуватись мінімальної відстані 30 см від верхньої половини тіла до зони приготування їжі, коли пристрій увімкнено. За наявності будь-яких сумнівів потрібно проконсультуватись із виробником пристрою або лікарем. (Лише для індукційних варильних поверхонь)

Не намагайтеся самотужки відремонтувати, розібрати чи вдосконалити пристрій.

Перед чищенням завжди вимикайте пристрій.

Чистьте варильну поверхню відповідно до інструкцій із чищення і догляду, що містяться в цьому посібнику.

Не допускайте домашніх тварин до пристрою, оскільки вони можуть походити по елементах керування і спричинити несправність пристрою.

УТИЛІЗАЦІЯ ПАКУВАЛЬНОГО МАТЕРІАЛУ

ПОПЕРЕДЖЕННЯ

Усі матеріали, які використовуються для пакування пристрою, повністю придатні для повторної переробки. Картон і пінопласт позначені відповідним чином. Утилізуйте пакувальний матеріал і старі пристрої так, щоб не шкодити навколишньому середовищу.

НАЛЕЖНА УТИЛІЗАЦІЯ СТАРОГО ПРИСТРОЮ

ПОПЕРЕДЖЕННЯ

Перед утилізацією старого пристрою виведіть його з ладу, щоб він не становив небезпеки. Для цього зверніться до відповідного спеціаліста, щоб він відключив пристрій від мережі і від'єднав кабель живлення.

Пристрій не можна утилізувати зі звичайними побутовими відходами.

Інформацію про дати і місця проведення утилізації можна знайти на сайті місцевих органів влади або організації, яка займається утилізацією сміття.

ПРАВИЛЬНА УТИЛІЗАЦІЯ ВИРОБУ (ВІДХОДИ ЕЛЕКТРИЧНОГО ТА ЕЛЕКТРОННОГО ОБЛАДНАННЯ)



(Стосується країн, в яких запроваджено системи розподіленої утилізації)

Ця позначка на виробі, аксесуарах або в документації до них вказує, що виріб, а також відповідні електронні аксесуари (наприклад, зарядний пристрій, гарнітура, USB-кабель) не можна викидати разом із побутовим сміттям після завершення терміну експлуатації. Щоб запобігти можливій шкоді довкіллю або здоров'ю людини через неконтрольовану утилізацію, утилізуйте це обладнання окремо від інших видів відходів, віддаючи його на переробку та уможливаючи таким чином повторне використання матеріальних ресурсів.

Фізичні особи можуть звернутися до продавця, у якого було придбано виріб, або до місцевого урядового закладу, щоб отримати відомості про місця та способи нешкідливої для довкілля вторинної переробки виробу.

Корпоративним користувачам слід звернутися до свого постачальника та перевірити правила й умови договору про придбання. Цей виріб потрібно утилізувати окремо від інших промислових відходів.

ВСТАНОВЛЕННЯ ВАРИЛЬНОЇ ПОВЕРХНІ

 **ПОПЕРЕЖЕННЯ** Слідкуйте, щоб пристрій було встановлено і заземлено лише кваліфікованим спеціалістом. Дотримуйтесь цієї інструкції. Гарантія не поширюватиметься на шкоду, що виникла внаслідок неналежного встановлення пристрою. Технічні характеристики наведені в кінці цього посібника.

ІНСТРУКЦІЇ З ТЕХНІКИ БЕЗПЕКИ ПІД ЧАС ВСТАНОВЛЕННЯ

- Електромонтаж має бути виконано так, щоб для від'єднання пристрою від мережі був наявний пристрій, у якого роз'єднуються всі полюси з відстанню між контактами принаймні 3 мм. До таких пристроїв належать: автоматичний вимикач для захисту від перенапруги, плавкий запобіжник (запобіжники пробкового типу слід усунути з тримача), пристрій вимкнення за умови витоків на землю і контактор.
- У тому, що стосується захисту від пожежі, цей пристрій відповідає стандарту EN 60335 - 2 - 6. Цей тип пристрою може бути встановлено так, що з однієї сторони може знаходитись висока шафа або стіна.
- Шухляди не слід встановлювати під варильною поверхнею.
- Місце встановлення має бути захищено від ударів.
- Кухонний блок, у який встановлюється пристрій, має відповідати вимогам стандарту DIN 68930 на предмет стійкості.
- Для захисту від вологості всі обрізані поверхні слід герметизувати відповідним герметиком.
- На робочих поверхнях з керамічної плитки, усі місця, які торкаються варильної поверхні, слід заповнити відповідним розчином.
- На робочих поверхнях із натурального, штучного каменю або керамічної плитки для кріплення слід використовувати відповідну синтетичну смолу чи комбінований клей.
- Упевніться, що ущільнювач на робочій поверхні розподілено належним чином без щілин. Не використовуйте додатковий силіконовий ущільнювач; адже це може спричинити додаткові труднощі під час демонтажу пристрою з метою обслуговування.
- Під час видалення поверхню слід виштовхувати знизу.
- Плиту слід встановити під варильною поверхнею.

ПІД'ЄДНАННЯ ДО ДЖЕРЕЛА ЖИВЛЕННЯ

Перед під'єднанням перевірте, чи номінальна напруга пристрою, тобто напруга, зазначена на табличці з технічними даними, відповідає напрузі в мережі. Табличка з технічними даними розташована внизу варильної поверхні.

⚠️ ПОПЕРЕДЖЕННЯ **Перед тим як під'єднувати кабелі до мережі, вимкніть живлення.**

Напруга нагрівального елемента становить 230 В змінного струму. Пристрій також добре працює від мережі з напругою 220 В або 240 В змінного струму. Варильну поверхню слід під'єднати до мережі живлення так, щоб для від'єднання пристрою від мережі був наявний пристрій, у якого роз'єднуються всі полюси з відстанню між контактами принаймні 3 мм, наприклад автоматичний вимикач для захисту від перенапруги, пристрій вимкнення за умови витоку на землю і плавкий запобіжник. Для під'єднання пристрою до мережі живлення слід використовувати кабель типу H05RN - F або кабель з вищими характеристиками.

	Номінальний струм пристрою (A)	Номінальна площа поперечного розрізу (мм ²)
1N~	$> 25 \leq 32$	$\geq 2,5$
2N~	$> 10 \leq 16$	$\geq 1,5$

З'єднання слід виконувати так, як показано на схемі. З'єднання мають бути виконані відповідно до схеми з'єднань.

Кабель заземлення слід під'єднати до відповідного роз'єму. Кабель заземлення має бути довшим від кабелів, що передають електричний струм.

⚠️ ПОПЕРЕДЖЕННЯ **Під'єднання кабелю має виконуватись відповідно до норм; гвинти потрібно надійно закріплювати.**

Закріпіть кабель з'єднання фіксатором кабелю живлення і закрийте кожух сильним натисненням (до фіксації на місці). Перед першим увімкненням пристрою видаліть зі склокерамічної поверхні будь-який захисний матеріал або наліпки.

⚠️ ПОПЕРЕДЖЕННЯ Після того, як варильну поверхню буде під'єднано до мережі, перевірте, чи всі зони нагрівання готові до використання, по черзі увімкнувши кожну з них на максимальну потужність на короткий час із використанням відповідного посуду.

🔒 Під час першого увімкнення варильної поверхні дисплей засвічується і вмикається замок від дітей.

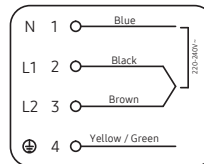
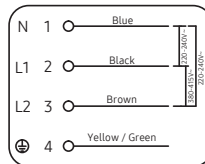
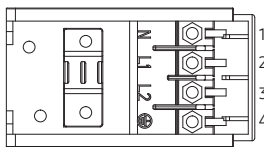

< IN ~ >
L: коричневий
N: синій
PE: зелений

ПОПЕРЕДЖЕННЯ ⚠ Зверніть увагу на правильність під'єднання до фазового і нейтрального кабелів мережі в будинку (схеми під'єднань); інакше можна пошкодити складові частини.

Гарантія не поширюється на шкоду, що виникла в результаті неналежного встановлення.

ПОПЕРЕДЖЕННЯ ⚠ Якщо пошкоджено кабель живлення, його необхідно замінити на спеціальний кабель або кабель у зборі, який можна придбати в компанії-виробника або її агента з обслуговування.

ВСТАНОВЛЕННЯ У РОБОЧУ ПОВЕРХНЮ

✍ Перед встановленням запишіть серійний номер пристрою, який знаходиться на табличці з технічними даними.

Цей номер буде потрібен у випадку звернення за обслуговуванням. Він буде недоступним після встановлення пристрою, оскільки табличка з технічними даними розташована в нижній частині пристрою.

Зверніть особливу увагу на вимоги щодо мінімального вільного місця і відстаней.

Перед тим як монтувати плиту на кронштейнах, закріпіть кронштейни з обох боків за допомогою гвинтів, які додаються.

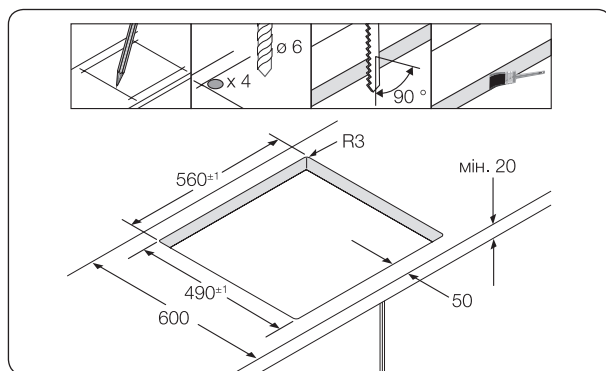
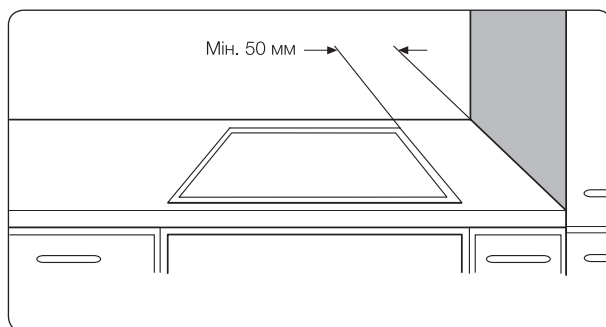

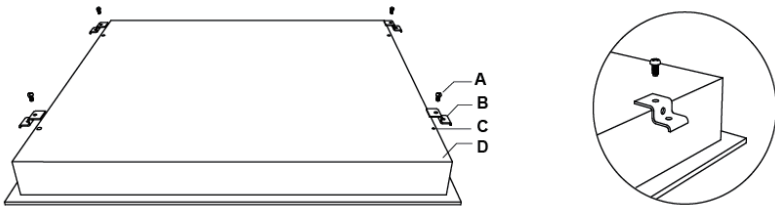
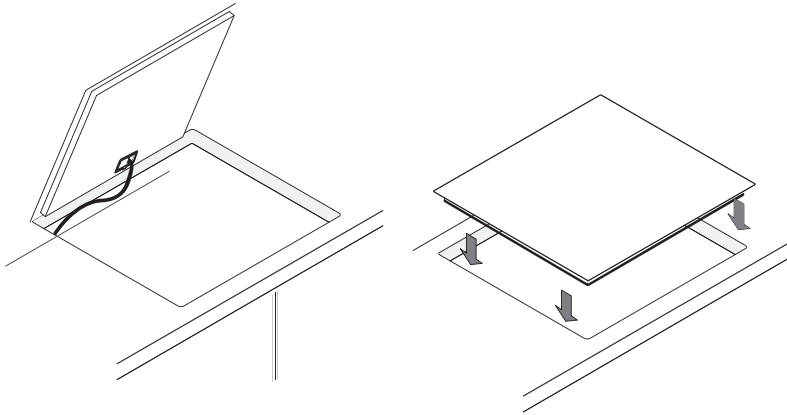

A	B	C	D
гвинт	кронштейн	Отвір для гвинта	база

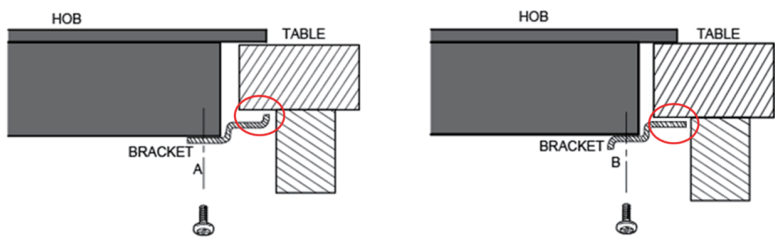

! За будь-яких обставин кронштейни не можуть торкатися внутрішніх поверхонь робочої стіни після встановлення (див. Малюнок).

ЧАСТИНИ ТА ФУНКЦІЇ

ЗОНИ НАГРІВАННЯ

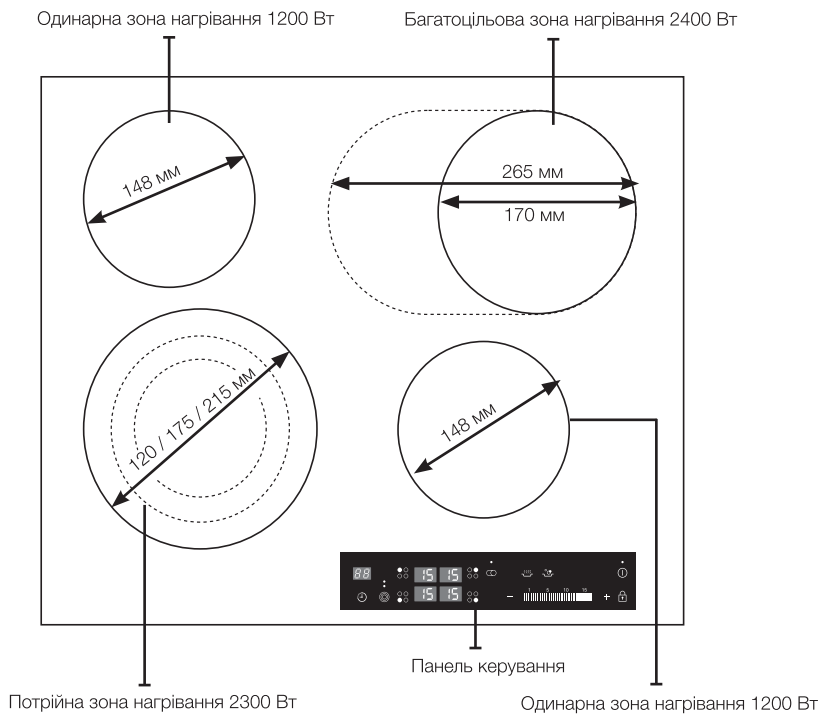

ПАНЕЛЬ КЕРУВАННЯ

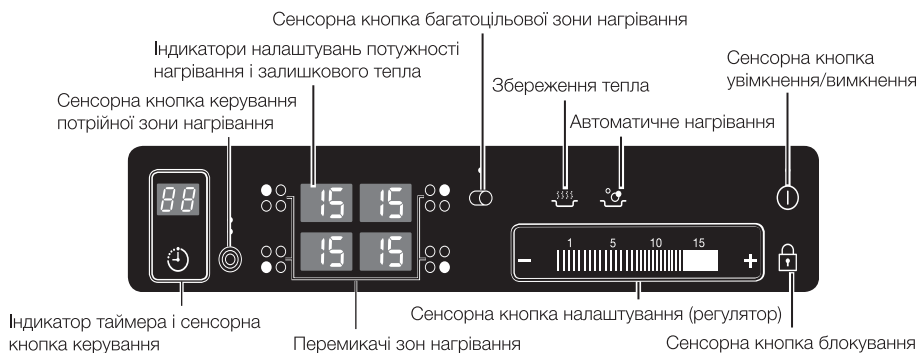

СКЛАДОВІ ЧАСТИНИ

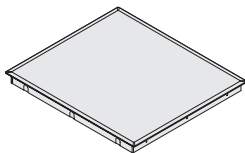

Склокерамічна
варильна поверхня

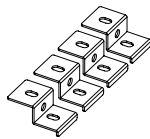

Кронштейни для
встановлення

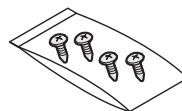

Гвинти

ОСНОВНІ ВЛАСТИВОСТІ ПРИСТРОЮ

- **Склокерамічна поверхня для приготування їжі.** Пристрій обладнано склокерамічною поверхнею для приготування їжі і чотирма швидкодіючими зонами нагрівання. Потужні випромінювальні нагрівальні елементи поверхні суттєво скорочують час, потрібний для розігрівання зон.
 - **Сенсорні кнопки керування.** Пристроєм можна керувати за допомогою сенсорних кнопок.
 - **Легке чищення.** Перевага склокерамічної поверхні і сенсорних кнопок керування полягає в легкості їх чищення. Гладку пласку поверхню легко чистити.
 - **Сенсорна кнопка увімкнення / вимкнення.** Сенсорна кнопка увімкнення / вимкнення надає можливість окремо відключати пристрій від мережі живлення. Якщо натиснути цю сенсорну кнопку, живлення буде повністю увімкнено або вимкнено.
 - **Індикатори управління і функцій.** Цифровий дисплей та індикатори забезпечують інформацію про налаштування та увімкнені функції, а також про наявність залишкового тепла в різних зонах нагрівання.
 - **Захисне вимкнення.** Функція захисного вимкнення забезпечує автоматичне вимкнення зон нагрівання після того, як мине певний час, якщо налаштування не було змінено.
 - **Індикатор залишкового тепла.** Якщо зона нагрівання є настільки гарячою, що існує ризик отримання опіків, на дисплеї з'явиться позначка залишкового тепла.
 - **Цифрові індикатори.** Чотири поля дисплея відповідають чотирьом зонам нагрівання. Вони відображають таку інформацію:
 - пристрій увімкнено,
 - до вибраний рівень нагрівання,
 - залишкове тепло,
 - увімкнено замок від дітей
 - повідомлення про помилку, сенсорну кнопку натиснули і утримували понад 10 секунд,
 - повідомлення про помилку у випадку перегрівання варильної поверхні внаслідок неналежної роботи (наприклад, робота з порожнім посудом);
 - **Збереження тепла** : Ця функція використовується для збереження приготованої їжі теплою. (На дисплеї буде відобразитися індикація «»).
 - **Автоматичне нагрівання** : Ця функція використовується для автоматичного нагрівання до максимального рівня. (На дисплеї буде відобразитися індикація «»).
- Після кип'ятіння зона нагрівання автоматично перейде до нижчого рівня потужності.







Використовуйте функцію автоматичного нагрівання лише для підігрівання води. У жодному разі не залишайте варильну поверхню працювати без нагляду. Це може призвести до пожежі.

ЗАХИСНЕ ВИМКНЕННЯ

Якщо одну із зон нагрівання не вимкнено або не налаштовано рівень нагрівання протягом тривалого проміжку часу, така зона нагрівання автоматично вимкнеться. За наявності залишкового тепла на цифровому індикаторі, що відповідає певній зоні нагрівання, буде відображатись індикація  (що означає «гарячий»). Зони нагрівання вимикаються автоматично після завершення певного проміжку часу.

Рівень нагрівання	Вимкнення
1-3	Через 6 годину
4-6	Через 5 годину
7-9	Через 3 годину
10-15	Через 1 годину



-  У випадку перегрівання варильної поверхні внаслідок неналежної роботи, відобразиться індикація  . Після цього поверхня вимкнеться.
-  Якщо одна чи кілька зон нагрівання вимикаються до того, як мине зазначений час, див. розділ "Усунення несправностей".

Інші причини автоматичного вимкнення зони нагрівання

Усі зони нагрівання негайно вимкнуться у випадку потрапляння гарячої рідини на панель керування. Автоматичне вимкнення також спрацює, якщо покласти вологу ганчірку на панель керування. В обох цих випадках пристрій потрібно увімкнути знову за допомогою головної **сенсорної кнопки увімкнення/вимкнення** , попередньо усунувши рідину або ганчірку.

ІНДИКАТОР ЗАЛИШКОВОГО ТЕПЛА

За наявності залишкового тепла після вимкнення окремої зони нагрівання або всієї варильної поверхні на цифровому дисплеї буде відображатись індикація  (що означає "гарячий") для відповідної зони нагрівання. Навіть після вимкнення зони нагрівання індикатор залишкового тепла вимкнеться тільки після охолодження зони нагрівання. Залишкове тепло можна використовувати для відтаювання продуктів або підтримання їжі теплою.

-  ПОПЕРЕДЖЕННЯ Допоки світиться індикатор залишкового тепла, існує ризик отримання опіків.
-  ПОПЕРЕДЖЕННЯ Якщо буде вимкнено живлення, символ  зникне, а інформація про залишкове тепло стане недоступною. Проте залишається можливість отримати опік. Щоб уникнути цього, завжди будьте уважні, перебуваючи поблизу варильної поверхні.

ВИЗНАЧЕННЯ ТЕМПЕРАТУРИ

Якщо з будь-яких причин температура будь-якої із зон нагрівання перевищує безпечний рівень, налаштування зони нагрівання автоматично перейде на нижчий рівень потужності.

ПЕРЕД ПОЧАТКОМ РОБОТИ

ПОПЕРЕДНЄ ЧИЩЕННЯ

Витріть склокерамічну поверхню вологою ганчіркою із засобом для чищення склокерамічних поверхонь.

 Не використовуйте їдкі або абразивні засоби для чищення. Можна пошкодити поверхню.

ВИКОРИСТАННЯ ВАРИЛЬНОЇ ПОВЕРХНІ

ВИКОРИСТАННЯ ПІДХОЖОГО ПОСУДУ

Кращий посуд забезпечує кращий результат.

- Розпізнати якісний посуд можна за його дном. Дно має бути максимально товстим і пласким.
- Під час придбання нового посуду звертайте особливу увагу на діаметр дна. Виробники часто зазначають лише діаметр верхнього обідка.
- Посуд з алюмінієвим або мідним дном може призвести до появи плям від металу на склокерамічній поверхні. Такі плями усунути важко або взагалі неможливо.
- Не використовуйте посуд, що має пошкоджене дно - нерівні краї або рубчики. Такий посуд може призвести до подряпин на варильній поверхні.
- Під час охолодження дно посудини зазвичай вигинається всередину (стає увігнутим). Воно не має вигинатись назовні (ставати вигнутим).
- Якщо Ви використовуєте спеціальний тип посуду, наприклад сковорядку, посуд для приготування їжі на малому вогні або сковорідку Wok, дотримуйтесь інструкцій виробника.

Поради щодо заощадження електроенергії

 Дотримуючись поданих далі порад, можна заощадити електроенергію.

- Завжди ставте посуд на варильну поверхню перед увімкненням зони нагрівання.
- Забруднені зони нагрівання і дно посуду збільшують споживання електроенергії.
- За можливості надійно закривайте посуд кришкою.
- Вимикайте зону нагрівання до закінчення часу приготування їжі, щоб використати залишкове тепло для утримання їжі теплою або для відтаювання продуктів.
- Дно сковорідки повинно відповідати розміру зони нагрівання.
- Використання сковорядки скорочує час приготування їжі практично наполовину.



Правильно!

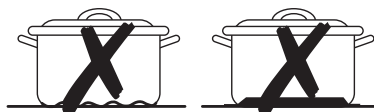

Неправильно!

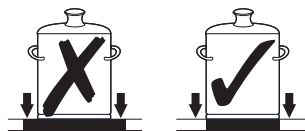
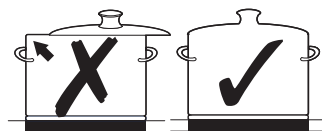

ВИКОРИСТАННЯ СЕНСОРНИХ КНОПОК КЕРУВАННЯ

Для роботи з сенсорними кнопками керування натискайте потрібну кнопку кінчиком вказівного пальця, допоки не засвітиться або не вимкнеться відповідний індикатор або не буде увімкнено потрібну функцію.

Упевніться, що натискаєте тільки одну сенсорну кнопку під час роботи пристрою. Можна випадково натиснути сенсорну кнопку поруч.

УВІМКНЕННЯ ПРИСТРОЮ

1. Натисніть і утримуйте **сенсорну кнопку блокування**  впродовж 3 секунд.

2. Увімкнути пристрій можна за допомогою сенсорної **кнопки увімкнення/вимкнення**

①. Натисніть і утримуйте сенсорну **кнопку увімкнення/вимкнення** ① впродовж 1 секунд. На цифровому дисплеї з'явиться індикація .



 Після увімкнення пристрою за допомогою **сенсорної кнопки увімкнення/вимкнення** ① протягом приблизно 10 секунд потрібно вибрати рівень потужності нагрівання. В іншому випадку пристрій автоматично вимкнеться задля безпеки.

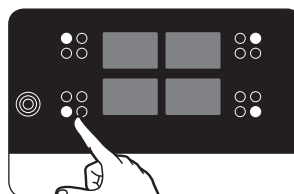

ВИБІР ЗОНИ НАГРІВАННЯ І РІВНЯ ПОТУЖНОСТІ НАГРІВАННЯ

1. Щоб вибрати зону нагрівання, натисніть кнопку відповідної зони нагрівання.

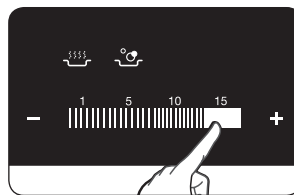

2. Для налаштування рівня потужності для приготування їжі натисніть потрібну **кнопку налаштування потужності нагрівання**.



 Якщо натиснути і утримувати понад 60 секунд кілька сенсорних кнопок, на дисплеї відобразиться налаштування рівня нагрівання  . Щоб скинути налаштування, натисніть **сенсорну кнопку увімкнення/вимкнення** ①.

 Використовуючи багатозонну чи потрійну зону нагрівання, торкайтеся сенсорної кнопки керування окремої зони.

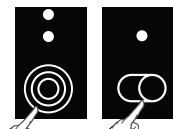

ВИМКНЕННЯ ПРИСТРОЮ

Для вимкнення пристрою використовуйте сенсорну **кнопку увімкнення/вимкнення** ①.

Натисніть сенсорну **кнопку увімкнення/вимкнення** ①.

Після вимкнення окремої зони нагрівання або всієї варильної поверхні наявність залишкового тепла буде зазначено на цифровому дисплеї відповідної зони нагрівання у вигляді позначки **H** (що означає «гарячий»).

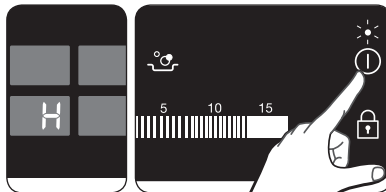

ВИМКНЕННЯ ЗОНИ НАГРІВАННЯ

Щоб вимкнути зону нагрівання, встановіть значення **0** за допомогою кнопок налаштування нагрівання на панелі керування.

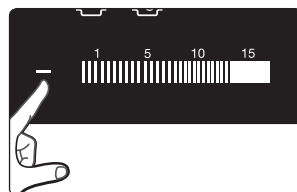

Для швидкого вимкнення двічі натисніть кнопку відповідної зони нагрівання.

ВИКОРИСТАННЯ ЗАМКА ВІД ДІТЕЙ

Для запобігання випадковому увімкненню зони нагрівання і увімкненню варильної поверхні можна використати замок від дітей.

Можна також заблокувати панель керування, за винятком

сенсорної кнопки увімкнення/вимкнення ①, для запобігання випадковій зміні налаштувань, наприклад під час чищення панелі ганчіркою.

Увімкнення/вимкнення замка від дітей

1. Натисніть і утримуйте **сенсорну кнопку**

блокування  протягом 3 секунд.

На підтвердження пролунає звуковий сигнал.



2. Натисніть будь-яку **сенсорну кнопку**

керування. На дисплеї з'явиться значок

, інформуючи про те, що замок від дітей увімкнено.

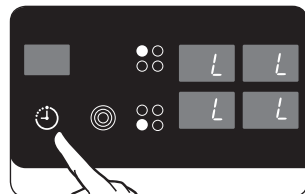

3. Щоб вимкнути замок від дітей, ще раз натисніть і утримуйте сенсорну **кнопку блокування**  протягом 3 секунд. На підтвердження пролунає звуковий сигнал.

Після вимкнення пристрою задля безпеки за кілька хвилин автоматично активується замок від дітей.

ТАЙМЕР

Є дві можливості використання таймера.

Використання таймера для захисного вимкнення.

Якщо для зони нагрівання встановлено певний час, така зона нагрівання вимкнеться автоматично, коли мине встановлений час. Цю функцію можна використовувати одночасно для кількох зон нагрівання.

Використання таймера для зворотного відліку часу.

Таймер зворотного відліку часу неможливо використати, якщо зона нагрівання увімкнена.

Налаштування захисного вимкнення

Перед тим як застосувати функцію захисного вимкнення для зон(-и) нагрівання, їх (їх) слід увімкнути.

1. За допомогою **сенсорної кнопки таймера**

 виберіть зону нагрівання, для якої потрібно встановити час захисного вимкнення. Якщо торкнутись сенсорної кнопки таймера після того, як буде вибрано першу активну зону нагрівання, відповідний індикатор почне повільно миготіти.

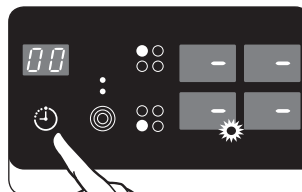

Наприклад, передній лівий індикатор відповідає передній лівій зоні нагрівання. На дисплеї таймера з'явиться індикація .

Наступну активну зону нагрівання можна вибрати, якщо ще раз натиснути **сенсорну кнопку таймера** .

2. Для встановлення потрібного значення часу використовуйте **регулятори налаштування таймера** (+) або (-), наприклад 15 хвилин, після збігу яких зона нагрівання автоматично вимкнеться. Тепер функцію захисного вимкнення увімкнено.

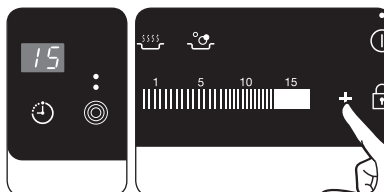

Для відображення залишку часу для будь-якої із зон нагрівання натисніть **сенсорну кнопку таймера** .

Відповідний індикатор почне повільно миготіти.



Налаштування можна скинути за допомогою **регуляторів налаштування таймера** (+) або (-). Після того, як мине встановлений період часу, зона нагрівання автоматично вимкнеться, і на підтвердження цього пролунає звуковий сигнал та на дисплеї таймера з'явиться відповідна індикація.

 Для більш швидкого налаштування натисніть і утримуйте будь-яку з **сенсорних кнопок** (+) або (-), доки не відобразиться потрібне значення.

Якщо спершу натиснути **сенсорну кнопку** (-), налаштування часу буде розпочинатись із 99 хвилин; якщо спершу натиснути **сенсорну кнопку** (+), налаштування часу буде розпочинатись із 1 хвилини.

Таймер зворотного відліку часу

Для того, щоб використовувати таймер зворотного відліку часу, потрібно увімкнути пристрій, але вимкнути всі зони нагрівання.

1. Натисніть **сенсорну кнопку таймера** . На дисплеї таймера відобразиться індикація .
2. Встановіть потрібний період часу за допомогою регуляторів налаштування таймера (+) або (-).
Тепер функцію таймера зворотного відліку часу увімкнено і на дисплеї таймера відобразиться час, що залишився.
Для налаштування часу, що залишився, натисніть сенсорну кнопку таймера . Змінійте налаштування за допомогою регуляторів налаштування таймера (+) або (-).

РЕКОМЕНДОВАНІ НАЛАШТУВАННЯ ДЛЯ ПРИГОТУВАННЯ ПЕВНИХ ПРОДУКТІВ

Значення, наведені у таблиці нижче, подано для довідки. Налаштування потужності нагрівання для приготування різноманітних страв залежать від кількох показників, включно з якістю посуду, який використовується, типом і кількістю продуктів.

Положення перемикача	Спосіб приготування	Приклади використання
14-15	Розігрівання Обсмажування на олії чи маслі Смаження	Розігрівання великої кількості рідини, приготування макаронних виробів, смаження м'яса (обсмажування гуляшу, м'яса для тушіння)
10-13	Інтенсивне Смаження	Стейк, філе, картопляні млинці, сосиски, пироги / млинці
8-9	Смаження	Шніцель / відбивні, печінка, риба, котлети, смажені яйця
6-7	Кип'ятіння	Кип'ятіння до 1,5 л рідини, приготування картоплі, овочів
3-5	Приготування на парі Тушіння Кип'ятіння	Приготування на парі і тушіння малої кількості овочів, приготування рису і молочних страв
1-2	Топлення	Топлення масла, розчинення желатину, топлення шоколаду

Примітка

- Налаштування потужності нагрівання, вказані у таблиці вище, надано лише для довідки.
- Налаштування потужності нагрівання слід регулювати відповідно до певного посуду і продуктів.

АВТОМАТИЧНЕ НАГРІВАННЯ

1. Натисніть кнопку відповідної зони нагрівання.

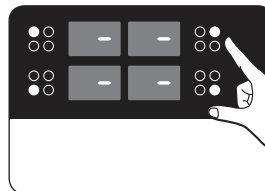

2. Натисніть сенсорну кнопку автоматичного нагрівання.

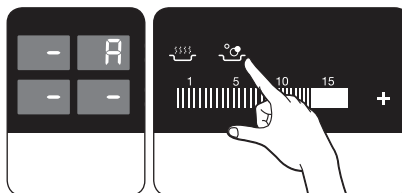

3. Встановіть потрібний рівень потужності для використання після автоматичного нагрівання.

Зона нагрівання автоматично вмикається і нагрівається до максимального рівня, а потім перемикається на наступний попередньо встановлений рівень потужності.

Час автоматичного нагрівання залежить від наступного попереднього рівня потужності.

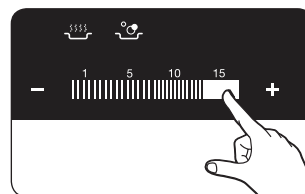

Наступний рівень потужності	Час автоматичного нагрівання (прибл.) [хв. : сек.]
1	2 : 00
2	2 : 25
3	4 : 00
4	4 : 25
5	5 : 00
6	6 : 00
7	7 : 40
8	2 : 50

Наступний рівень потужності	Час автоматичного нагрівання (прибл.) [хв. : сек.]
9	2 : 50
10	2 : 50
11	2 : 50
12	2 : 50
13	3 : 20
14	3 : 20
15	-



У жодному разі не залишайте варильну поверхню працювати без нагляду. Це може призвести до пожежі. Функцію автоматичного нагрівання розроблено для приготування з використанням невеликої кількості води для збереження поживних речовин. Функцію автоматичного нагрівання не можна використовувати для приготування їжі з великою кількістю води.

ЧИЩЕННЯ І ДОГЛЯД

ВАРИЛЬНА ПОВЕРХНЯ

 **ПОПЕРЕДЖЕННЯ** Уникайте контакту засобів для чищення з нагрітою склокерамічною поверхнею. Усі засоби для чищення після чищення слід усунути за допомогою чистої води, оскільки вони можуть роз'їдати поверхню, коли вона нагріється. Не використовуйте сильнодіючі засоби для чищення, наприклад розпилювачі для гриля і духовок, подушечки для полірування чи абразивні засоби для чищення.

 Чистьте склокерамічну поверхню після кожного використання, поки вона ще тепла. Це дозволить запобігти пригорянню пролитих рідин на поверхні. Усуньте накип, плями від води, жир і плями від металу за допомогою доступних у продажі засобів для чищення склокераміки і нержавіючої сталі.

Легке забруднення

1. Витирайте склокерамічну поверхню вологою ганчіркою.
2. Витирайте поверхню насухо чистою ганчіркою. На поверхні не мають залишатися залишки миючого засобу.
3. Ретельно витирайте всю склокерамічну поверхню один раз на тиждень за допомогою доступного у продажу засобу для чищення склокераміки чи нержавіючої сталі.
4. Витирайте склокерамічну поверхню за допомогою відповідної кількості чистої води і витирайте насухо чистою ганчіркою без ворсу.

Складне забруднення

1. Щоб усунути їжу, яка розбризгалась під час кип'ятіння, чи інші складні забруднення, використовуйте шкребок для скла.
2. Розташуйте шкребок для скла під кутом до склокерамічної поверхні.
3. Усуньте забруднення лезом шкребка.

 Шкребки для скла і засоби для чищення склокераміки доступні у спеціалізованих магазинах.

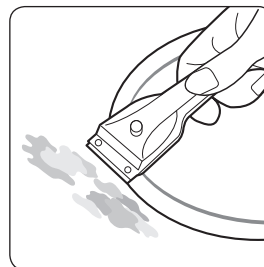

Проблемний бруд

1. Усувайте пригорілий цукор, плавлений пластик, алюмінієву фольгу чи інші матеріали за допомогою шкребка для скла негайно, поки поверхня ще тепла.

 **ПОПЕРЕДЖЕННЯ** Якщо шкребок для скла використовувати на гарячій поверхні, існує ризик отримання опіків.

2. Почистьте варильну поверхню як звичайно, коли вона охолоне. Якщо зона нагрівання, де щось розтопилося, охолочла, нагрійте її, щоб почистити.

 Подряпини чи темні дефекти на склокерамічній поверхні, спричинені, наприклад сковорідкою з гострими краями, неможливо усунути. Проте, вони не впливають на роботу виробу.

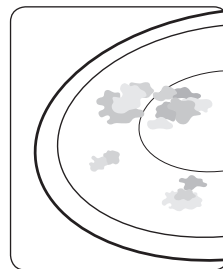

РАМКА ВАРИЛЬНОЇ ПОВЕРХНІ (ЕЛЕМЕНТ ДОДАТКОВОЇ КОМПЛЕКТАЦІЇ)

 **ПОПЕРЕДЖЕННЯ** Не чистьте рамку варильної поверхні оцтом, лимонним соком чи засобом для видалення накипу, інакше вона потьмяніє.

1. Витріть рамку вологою ганчіркою.
2. Зволожите сухі залишки їжі вологою ганчіркою. Витріть насухо.

ДЛЯ УНИКНЕННЯ ПОШКОДЖЕННЯ ПРИСТРОЮ

- Не використовуйте варильну поверхню як робочу поверхню чи для зберігання предметів.
- Не вмикайте зону нагрівання якщо на ній немає посуду чи посуд порожній.
- Склокераміка дуже міцна і здатна витримати високу температуру, проте її можна розбити. Поверхню можна пошкодити, якщо кинути на неї гострий чи важкий предмет.
- Не ставте посуд на рамку варильної поверхні. На покритті можуть з'явитися подряпини чи пошкодження.
- Не проливайте кислоти, наприклад оцет, лимонний сік і засоби для усунення накипу, на рамку варильної поверхні, оскільки такі рідини можуть призвести до появи тьмяних плям.
- Якщо цукор чи страва, яка містить цукор, потрапить на гарячу зону нагрівання і розплавиться, їх слід негайно витерти за допомогою шкребка для скла, поки поверхня ще гаряча. Якщо поверхня вистигне, її може бути пошкоджено у разі чищення.
- Тримайте усі предмети і матеріали, які можуть плавитись, наприклад пластик, алюмінієву фольгу і фольгу для запікання, подалі від склокерамічної поверхні. Якщо такий матеріал розплавиться на варильній поверхні, його слід негайно усунути за допомогою шкребка.

Гарантія і обслуговування

ВІДПОВІДІ НА ПОШИРЕНІ ПИТАННЯ ТА УСУНЕННЯ НЕСПРАВНОСТЕЙ

Несправність може статися від незначної помилки, яку можна виправити самостійно з допомогою поданих далі вказівок. Не виконуйте подальшого ремонту, якщо в якомусь випадку подані вказівки не допоможуть вирішити проблему.

 Ремонт пристрою має виконувати лише кваліфікований спеціаліст з обслуговування. ПОПЕРЕЖЕННЯ Неналежно виконаний ремонт може призвести до значного ризику для користувача. Якщо пристрій потрібно полагодити, зверніться до місцевого центру обслуговування споживачів.

Що робити, якщо зони нагрівання не працюють?

Можливі причини

- Запобіжник у домашній електропроводці (блок плавких запобіжників) не пошкоджено. Якщо запобіжники спрацьовують кілька разів, зверніться до авторизованого електрика.
- Пристрій належним чином увімкнено.
- Індикатори на панелі керування світяться.
- Зона нагрівання увімкнена.
- Для зон нагрівання встановлено потрібний рівень нагрівання.

Що робити, якщо зони нагрівання не вмикаються?

Можливі причини

- Минуло понад 10 секунд від натиснення сенсорної кнопки увімкнення/вимкнення до увімкнення потрібної зони нагрівання (див. розділ «Увімкнення пристрою»).
- Панель керування частково накрита вологою ганчіркою або на неї пролито рідину.

Щоб робити, якщо раптом вимикаються всі індикатори, крім індикатора залишкового тепла?

Таке може ставатися з двох причин.

- Було випадково натиснуто сенсорну кнопку увімкнення/вимкнення.
- Панель керування частково накрита вологою ганчіркою або на неї пролито рідину.

Що робити, якщо після того як було вимкнено зони нагрівання, не світиться індикатор залишкового тепла?

Можлива причина

- Зону нагрівання використовували короткий час і тому вона недостатньо нагрілася. Якщо зона нагрівання гаряча, зверніться до центру обслуговування споживачів.

Що робити, якщо зони нагрівання не вмикаються або не вимикаються?

Таке може статися з поданих далі причин.

- Панель керування частково накрита вологою ганчіркою або на неї пролито рідину.
- Увімкнено замок від дітей.

Що робити, якщо світиться індикація .

Можливі причини:

- Панель керування частково накрита вологою ганчіркою або на неї пролито рідину. Щоб скинути повідомлення про помилку, натисніть сенсорну кнопку увімкнення/вимкнення.

Що означає, коли зона нагрівання не світиться червоним?

- Вибрана температура зони нагрівання підтримується сенсором, який вмикає або вимикає цикл зони, відповідно зона нагрівання поверхні не буде завжди світитися червоним. Якщо встановити налаштування невисокої температури, нагрівання буде вмикатися та вимикатися частіше порівняно з налаштуваннями вищої температури. Цикл нагрівання також вмикається та вимикається за налаштування максимальної температури нагрівання.

Що робити, якщо світиться індикація .

Можливі причини:

- Варильна поверхня перегрілась через неналежну роботу.
- Після того як поверхня охолоне, натисніть сенсорну кнопку увімкнення/вимкнення, щоб скинути повідомлення про помилку.

Якщо ремонт необхідний в результаті помилки експлуатації пристрою, виклик спеціаліста може бути платним навіть в період гарантійного обслуговування.

ОБСЛУГОВУВАННЯ

Перш ніж телефонувати до служби підтримки чи обслуговування, прочитайте розділ "Усунення несправностей". Якщо допомога вам усе ж потрібна, виконайте вказівки нижче.

Це технічна несправність?

Якщо так, зверніться до центру обслуговування споживачів.

Завжди заздалегідь готуйтеся до розмови. Це полегшить визначення проблеми, а також дозволить зрозуміти, чи потрібне обслуговування.

Підготуйте таку інформацію.

- В чому саме полягає проблема?
- За яких обставин стається проблема?

Коли телефонуєте, ви повинні знати модель і серійний номер пристрою. Ця інформація подана на таблиці з технічними даними.

- Опис моделі
- Серійний номер (15 цифр)

Радимо записати цю інформацію для довідки.

Модель: _____

Серійний номер: _____

Коли необхідно платити за обслуговування навіть під час дії гарантійного періоду?

- Якщо ви змогли усунути проблему самостійно, застосовуючи вирішення, надані у розділі «Усунення несправностей».
- Якщо спеціаліст центру обслуговування мав здійснити кілька візитів до вас, оскільки йому не надали вичерпну інформацію перед візитом, через що спеціаліст мав повертатись до вас, щоб привезти запасні деталі. Підготуйтеся до дзвінка, як описано вище, щоб заощадити кошти і запобігти додатковим візитам спеціаліста.

ТЕХНІЧНІ ХАРАКТЕРИСТИКИ

ТЕХНІЧНІ ХАРАКТЕРИСТИКИ

Розміри пристрою	Ширина	590 мм
	Глибина	505 мм
	Висота	55 мм
Розміри робочої поверхні	Ширина	560 мм
	Глибина	490 мм
	Радіус закруглень	3 мм
Напруга під'єднання		220 - 240 В ~ 50/60 Гц
Максимальна споживана потужність		7,1 кВт
Вага	Нетто	8,3 кг
	Брутто	9,9 кг

ЗОНИ НАГРІВАННЯ

Положення	Діаметр	Потужність
Передня ліворуч	120 / 175 / 215 мм	800 / 1600 / 2300 Вт
Задня ліворуч	148 мм	1200 Вт
Задня праворуч	170 / 265 мм	1500 / 2400 Вт
Передня праворуч	148 мм	1200 Вт

ТЕХНІЧНІ ХАРАКТЕРИСТИКИ

Інформація про продукт

Ім'я постачальника	Samsung Electronics Co. Ltd
Позначення моделі	NZ64T3536DK
Тип варильної поверхні	Вбудований
Технологія нагріву	Сяючі зони приготування їжі
Кількість зон та/або площин для приготування їжі	4
Для круглих зон або площин для приготування їжі: діаметр корисної площі поверхні на зону приготування їжі з електропідігрівом округляється до найближчих 5 міліметрів	Ø 21,5 см, Ø 15,0 см, Ø 15,0 см, Ø 17,0 см
Споживання енергії на зону або площину для приготування їжі з розрахунку на кілограм	Ø 21,5 см: 187,3 Вт / кг
	Ø 15,0 см (Передня): 199,6 Вт / кг
	Ø 15,0 см (Задня частина): 199,9 Вт / кг
	Ø 17,0 см: 184,2 Вт / кг
Споживання енергії на варильну поверхню з розрахунку на кілограм	192,7 Вт / кг

* Вимірювання та розрахунки згідно з Технічним Регламентом, затвердженим Постановою КМУ №742, від 14.08.2019 р., та ДСТУ EN 60350-2:2019 (EN 60350-2:2018, IDT; IEC 60350-2:2017, MOD)

Поради щодо енергозбереження

- Завжди розміщуйте каструлі та каструлі перед вмиканням зони приготування їжі.
- Брудні зони приготування їжі та основи для сковороди збільшують енергоспоживання.
- Використання сковородки скорочує час приготування.

Призначено для використання в нормальних умовах
Термін служби: 7 років

НОТАТКИ

SAMSUNG

Виробник : Samsung Electronics Co., Ltd / Самсунг Електронікс Ко., Лтд

Адреса виробника :

(Maetan-don) 129, Самсунг-ро, Йонгтонг-гу, Сувон-сі, Гйонгі-до, Корея, 16677

АДРЕСА ФАБРИКИ/АДРЕС ФАБРИКИ :

Guangdong Midea Consumer Electric Manufacturing Co., Ltd.
19 Санле-роуд, Беджоао, Шунде, Фошань, Гуандун, Китай

Країна виробництва : Китай

Імпортер в Україні :

ТОВ "Самсунг Електронікс Україна Компані" вул. Льва Толстого, 57, 01032,
Київ, Україна

МАЄТЕ ЗАПИТАННЯ АБО ЗАУВАЖЕННЯ?

КРАЇНА	ТЕЛЕФОН	ВЕБ-САЙТ
RUSSIA	8-800-555-55-55 (VIP care 8-800-555-55-88)	www.samsung.com/ru/support
GEORGIA	0-800-555-555	www.samsung.com/support
ARMENIA	0-800-05-555	
AZERBAIJAN	0-88-555-55-55	
KYRGYZSTAN	00-800-500-55-500 (GSM: 9977)	
UZBEKISTAN	00-800-500-55-500 (GSM: 7799)	
KAZAKHSTAN	8-10-800-500-55-500 (GSM: 7799, VIP care 7700)	www.samsung.com/kz_ru/support
TAJKISTAN	8-10-800-500-55-500 (GSM: 8888)	www.samsung.com/support
MONGOLIA	1800-25-55	
BELARUS	810-800-500-55-500	
MOLDOVA	0-800-614-40	
UKRAINE	0-800-502-000	www.samsung.com/ua/support (Ukrainian) www.samsung.com/ua_ru/support (Russian)

NZ64T3536DK

Пештің керамика үсті пайдаланушы нұсқаулығы

мүмкіндіктерді елестетіңіз

Samsung компаниясының бұл өнімін сатып алғаныңызға рахмет.

SAMSUNG

мазмұны

НҰСҚАУЛЫҚТЫ ҚОЛДАНУ

4

- 4 Осы пайдаланушы нұсқаулығында келесі белгілер қолданылған:
- 4 Үлгі атауы және сериялық нөмірі

ҚАҰІПСІЗДІК НҰСҚАУЛАРЫ

5

- 10 Орам материалдарын тастау
- 10 Ескі құрылғыны дұрыс тастау
- 11 Аталған өнімді дұрыс пайдалану (Электр қуатын шығындау және Электрондық жабдық)

ПЕШТИҢ ҮСТІН ОРНАТУ

12

- 12 Орнатушыға арналған қауіпсіздік нұсқаулары
- 13 Электр желісіне жалғау
- 14 Жиһаз ішіне орнату

БӨЛШЕКТЕРІ МЕН ФУНКЦИЯЛАРЫ

16

- 16 Пісіру алаңдары
- 16 Басқару панелі
- 17 Құралас бөлшектері
- 17 Құрылғының негізгі функциялары
- 18 Автоматты сөндіру
- 18 Қалдық қызу индикаторы
- 18 Температураны анықтау

ІСКЕ ҚОСАР АЛДЫНДА

19

- 19 Ең алғаш рет тазалау

ПЕШТИҢ ҮСТІН ҚОЛДАНУ

19

- 19 Жарамды ыдыс-аяқ
- 20 Сенсорлық түймешіктерді қолдану
- 20 Құрылғыны іске қосу
- 20 Пісіру алаңы мен қызу параметрін таңдау
- 21 Құрылғыны сөндіру
- 21 Пісіру алаңын сөндіру
- 21 Бала қауіпсіздігі құралын қолдану
- 22 Таймер
- 23 Арнайы тағам түрлерін пісіру үшін ұсынылатын параметрлер
- 24 Автоматты қыздыру

ТАЗАЛАУ ЖӘНЕ КҮТІМ КӨРСЕТУ

25

- 25 Пештің үсті
- 26 Пештің жақтауы (опция)
- 26 Құрылғыға нұқсан келудің алдын алу үшін

КЕПІЛДІК ЖӘНЕ ҚЫЗМЕТ КӨРСЕТУ

27

- 27 Жиі қойылатын сұрақтар және ақаулықты түзету
- 28 Қызмет көрсету

ТЕХНИКАЛЫҚ АҚПАРАТ

29

- 29 Техникалық ақпарат
- 29 Пісіру алаңының шығырықтары

ҚОСЫМША

30





- 30 Қосымша

НҰСҚАУЛЫҚТЫ ҚОЛДАНУ

Құрылғыны пайдалану алдында, осы пайдаланушы нұсқаулығын, соның ішінде келесі тарауда берілген қауіпсіздікті қамтамасыз етуге қатысты ақпаратты мұқият оқыңыз. Осы нұсқаулықты келешекте қарап жүру үшін сақтап қойыңыз.

Құрылғыны басқа адамға берсеңіз, оның нұсқаулығын да жаңа иеленушіге қоса беруді ұмытпаңыз.

ОСЫ ПАЙДАЛАНУШЫ НҰСҚАУЛЫҒЫНДА КЕЛЕСІ БЕЛГІЛЕР ҚОЛДАНЫЛҒАН:

 ЕСКЕРТУ	Ауыр жарақат немесе өлімге әкелетін қатерлі жағдайлар немесе қауіпті әрекеттер.
 АБАЙ БОЛЫҢЫЗ	Кішігірім жарақат немесе мүлікке зиян келтіретін қатерлі жағдайлар немесе қауіпті әрекеттер.
 АБАЙ БОЛЫҢЫЗ	Пештің үстін іске қосқан кезде өрт, жарылыс шығу, электр қатеріне ұрыну немесе адамды жарақаттайтын жағдайлар орын алмас үшін осы негізгі қауіпсіздік шараларын орындаңыз.
	Пайдаланушыларға құрылғыны қолдану кезінде көмек болатын пайдалы кеңестер, ұсыныстар немесе ақпарат.

ҮЛГІ АТАУЫ ЖӘНЕ СЕРИЯЛЫҚ НӨМІРІ

Үлгі атауы мен сериялық нөмірі пештің тағанындағы жапсырмада көрсетілген.

Кейін пайдалану үшін ақпаратты жазып қойыңыз немесе осы бетке қосымша құрылғы жапсырмасын жапсырыңыз (құрылғының үстіңгі жағында орналасқан).

Үлгі атауы _____

Сериялық нөмірі _____

қауіпсіздік нұсқаулары

Осы құрылғының сақтық шаралары, қолданыстағы техникалық және қауіпсіздік стандарттарының барлығына сай келеді. Дегенмен, өндіруші ретінде сіздерді келесі сақтық шараларымен таныстыруды өз міндетіміз деп санаймыз.

ЕСКЕРТУ

Бұл құрылғы кембағал, сезім мүкістігі бар немесе ақыл-есі кем, құрылғыны қолдану тәжірибесі жоқ не қолдана білмейтін адамдар (балаларды қоса алғанда) қолдануға арналмаған. Олар осы құрылғыны өз қауіпсіздігін қамтамасыз ететін адамның нұсқауы немесе қадағалауы бойынша пайдалануға тиіс.

Балаларды құрылғымен ойнамас үшін қадағалап отыру керек.

Бұл құрылғыны 8 жасқа толған және одан асқандар ғана қолдануға тиіс және кембағал, сезім жүйесі дамымаған немесе ақыл-есі кем, құрылғыны қолдану тәжірибесі жоқ не қолдана білмейтін адамдар құрылғыны қауіпсіз қолдану, қатерлі жағдайлар туралы нұсқау алса ғана немесе тиісті адамның қадағалауы бойынша пайдалануы керек. Балалар құрылғымен ойнамауға тиіс. Балаларға ересектердің бақылауынсыз тазалауға және жөндеуге тыйым салынған.

Ағыту құралын кабель төсеу ережелеріне сай тұрақты орнатылған желіге кіріктіріп орнату қажет.

Бұл құрылғыны орнатқаннан кейін электр желісінен ағыту мүмкін болуға тиіс. Құрылғыны желіден ағыту үшін оның ашасы қол жететін жерде тұруға тиіс немесе сымға қолданыстағы электр ережесіне сай айырып-қосқыш орнатылуға тиіс.

Қорек сымына зақым келсе, қатерлі жағдай орын алмас үшін оны өндіруші, өндірушінің уәкілетті агенті немесе білікті адам ауыстыруға тиіс.

Орнату үшін желімді пайдаланбау керек, себебі бұл сенімді жапсыру құралы емес.

ЕСКЕРТУ: Пештің үстінде сызат пайда болса, электр қатеріне ұшырамас үшін құрылғыны сөндіріп қойыңыз.

Құрылғы іске қосылып тұрғанда қызып кетеді. Пеш үстінің ішкі қыздырғыш элементтеріне қол тиіп кетпес үшін абай болу керек.

ЕСКЕРТУ: Құрылғы жұмыс істеп тұрғанда қол жететін бөлшектері қызып тұруы мүмкін. Жас балаларды алыс ұстау керек.

Бумен тазалағышты пайдалануға болмайды.

Пышақ, шанышқы, қасық және қақпақ тәрізді темір заттарды пештің үстіне қоймаңыз, себебі олар ысып кетуі мүмкін.

Қолданып болғаннан кейін, пеш үстінің қыздырғыш элементін тиісті басқару тетігін қолданып сөндіріңіз, оны ыдыс анықтағыш құралға сеніп қалдырмаңыз.

Құрылғы сыртқы таймер немесе жеке тұрған қашықтан басқару құралының көмегімен басқарылмайды.

АБАЙ БОЛЫҢЫЗ : Пісіру үдерісін байқап отыру керек. Қысқа мерзімді пісіру үдерісін үздіксіз байқап отыру керек.

Құрылғы қатты қызып кетпеу үшін декоративті есіктің артына орнатуға болмайды.

ЕСКЕРТУ: Құрылғы мен оның қол жететін бөліктері, құрылғыны іске қосқан кезде қызып тұрады.

Қыздырғыш элементтерге қол тиіп кетпес үшін абай болу керек. 8 жасқа толмаған балаларды, үнемі байқап отырмаған жағдайда құрылғыдан алыс ұстау керек.

ЕСКЕРТУ: Пешке тоңмай немесе сұйық майды пайдаланып пісіргенде қараусыз қалдырсаңыз, өрт шығуы мүмкін.

Өртті ЕШҚАШАН сумен сөндіруге әрекет етпеңіз, құрылғыны сөндіріп, содан кейін жалынды қақпақпен немесе көрпемен жабыңыз.

ЕСКЕРТУ: Өрт қаупі бар: Тағам пісірілетін бетке зат сақтамаңыз.

ЕСКЕРТУ: Тек тағам пісіретін құрылғы өндірушілер жасаған немесе осы құрылғыны өндіруші пайдаланушы нұсқаулығында көрсеткен немесе құрылғыға орнатылған пеш қорғағыштарды ғана пайдаланыңыз. Сай келмейтін қорғағыштарды пайдалансаңыз, оқыс жағдай орын алуы мүмкін.

Пісіру беттері пісіру барысында қызып кетуі мүмкін. Бұл құрылғыны 8 жасқа толған және одан асқандар ғана қолдануға тиіс және кембағал, сезім жүйесі дамымаған немесе ақыл-есі кем, құрылғыны қолдану тәжірибесі жоқ не қолдана білмейтін адамдар құрылғыны қауіпсіз қолдану, қатерлі жағдайлар туралы нұсқау алса ғана немесе тиісті адамның қадағалауы бойынша пайдалануы керек. Балалар құрылғымен ойнамауға тиіс. Тазалау және күтім көрсету жұмыстарын 8 жастан асқан балалар, басқаның қадағалауымен орындай алады.

Құрылғыны және қорек сымын 8 жасқа толмаған балалардан алыс ұстаңыз.

⚠ АБАЙ БОЛЫҢЫЗ

Құрылғыны міндетті түрде білікті электрик орнатып, жерге қосуға тиіс.

Құрылғыны тек білікті қызмет көрсету технигі ғана жөндеуге тиіс. Құрылғыны тиісті маманы жоқ адамдар жөндесе, жарақат алуы немесе елеулі ақаулық орын алуы мүмкін. Егер құрылғыңызды жөндеу қажет болса, жергілікті қызмет көрсету орталығына хабарласыңыз. Бұл нұсқаулар орындалмаса, мүлікке зиян келуі және кепілдік заңды күшінен айырылуы мүмкін.

Кіріктіріліп орнатылатын құрылғыларды, тиісті стандарттарға сай келетін қаптама немесе жұмыс алаңына орнатып болғаннан кейін ғана іске қосу керек. Бұл электр қауіпсіздігін қамтамасыз ету стандартында көрсетілгендей, электр құралас бөлшектеріне тиіп кетуден жеткілікті түрде қорғайды.

Егер құрылғыңыз дұрыс жұмыс істемесе немесе оның бетінде сызат, жарық пайда болса:

- барлық пісіру алаңдарын сөндіріңіз;
- пештің үстін электр желісінен ағытыңыз да;
- жергілікті қызмет көрсету орталығына хабарласыңыз.

Пештің үстінде сызат пайда болса, электр қатеріне ұшырамас үшін құрылғыны сөндіріңіз. Пештің үстін, оның шыны бетін ауыстырмайынша қолданбаңыз.

Пештің үстін алюминий фольганы, алюминий фольгаға оралған тағамды немесе алюминий ыдысқа салынған мұздатылған тағамды ысыту үшін қолданбаңыз.

Ыдыстың табаны мен пеш үстінің арасындағы сұйықтан бу қысымы пайда болуы мүмкін. Осыған байланысты ыдыс орнынан жылжып кетуі мүмкін.

Пештің үсті мен ыдыс табанының әрқашан құрғақ болуын қамтамасыз етіңіз.

Тағам пісіру барысында пісіру алаңдары қызып кетеді. Кішкене балаларды әрқашан құрылғыдан алыс ұстаңыз. Орам материалдарының барлығын баланың қолы жетпейтін жерде ұстаңыз, себебі орам материалдары балалар үшін қауіпті.

Бұл құрылғы тек үйде тағам пісіруге және қуыруға арналған. Бұл құрылғы коммерциялық мақсатта немесе өнеркәсіпте қолдануға арналмаған.

Пештің үстін ешқашан бөлме жылыту үшін қолданбаңыз. Пеш үстінің жанында орналасқан розеткаларға электр құрылғыларын жалғаған кезде абай болыңыз. Электр сымдары пеш үстіне тиіп тұрмауға тиіс.

Қатты қызған тоңмай және өсімдік майы тез от алып кетуі мүмкін. Тоңмай немесе өсімдік майын қолданып тағам пісіргенде, мысалы фри тағамын қуырғанда, пештің үстін қараусыз қалдырмаңыз.

Қолданып болғаннан кейін пісіру алаңдарын сөндіріңіз. Басқару панельдерін әрқашан таза, әрі құрғақ ұстаңыз. Пештің үстіне ешқашан тұтанғыш зат қоймаңыз, өрт шығуы мүмкін.

Құрылғыны байқап қолданбасаңыз, күйіп қалуыңыз мүмкін. Электр құрылғыларының сымдарын, пештің қызып тұрған үстіне немесе ыстық ыдыстарға тигізбеу керек.

Пештің үстін киім кептіру үшін қолданбаңыз.

Кардиостимуляторы және жүрек импланттары бар адамдар, қосылып тұрған индукциялық пісіру алаңдарынан денесінің жоғарғы жағын кемінде 30 см алыс ұстауы керек. Егер күмәндансаңыз, осындай құралдарды өндірушіге немесе өз дәрігеріңізге хабарласыңыз. (Индукциялық пеш үлгісіне ғана арналған)

Құрылғыны өзіңіз жөндеуге, бөлшектеуге немесе өзгертуге әрекеттенбеңіз.

Тазалардың алдында құрылғыны әрқашан сөндіріңіз.
Пештің үстін осы нұсқаулықта көрсетілген тазалау және күтім көрсету нұсқауларына сай тазалаңыз.
Жануарларды пештен алыс ұстаңыз, себебі олар құрылғының басқару құралын басып, ол жұмыс істемей қалуы мүмкін.

ОРАМ МАТЕРИАЛДАРЫН ТАСТАУ

ЕСКЕРТУ

Құрылғыны орау үшін қолданылған материалдардың барлығын, түгел қайта өңдеуге болады. Тақталар мен қатты көбік текшелер тиісті белгімен белгіленген. Орам материалдары мен ескі құрылғыларды, қауіпсіздік нұсқаулары мен қоршаған орта қауіпсіздігін қамтамасыз етуді ескере отырып тастау керек.

ЕСКІ ҚҰРЫЛҒЫНЫ ДҰРЫС ТАСТАУ

ЕСКЕРТУ

Ескі құрылғыларды тастарда, қатерлі жағдай туғызуға себеп болмас үшін мүлдем жарамсыз етіп тастау керек. Бұлай істеу үшін, білікті техникті шақыртып, құрылғыны желіден ағытып, қорек сымын ажырату керек.
Құрылғыны тұрмыстық қалдық тасталатын жерге тастауға болмайды.
Қалдықтарды жинау және тұрмыстық қалдықтан басқа қалдықтар тасталатын жер туралы ақпаратты, жергілікті мекеме немесе әкімшіліктен алуға болады.

АТАЛҒАН ӨНІМДІ ДҰРЫС ПАЙДАЛАНУ (ЭЛЕКТР ҚУАТЫН ШЫҒЫНДАУ ЖӘНЕ ЭЛЕКТРОНДЫҚ ЖАБДЫҚ)



(Жеке қоқыс жинайтын жүйесі бар елдерге қатысты)

Өнімдегі, аксессуардағы немесе нұсқаулықтағы бұл таңбалау өнімді және оның электрондық аксессуарларын (мысалы, қуат беру құрылғысын, құлаққаптың, USB кабелін), олардың қызмет ету мерзімі өткен соң, үйде басқа мақсатта пайдалануға болмайтындығын білдіреді. Қалдықтардың бақыланбайтын пайдаланылуынан қоршаған ортаға немесе адам денсаулығына зиян келтірудің алдын алу үшін бұл заттарды басқа қалдық түрлерінен бөлек алып қойыңыз және оларды материалдық ресурстарды екінші рет пайдалану үшін қолданыңыз.

Үйде пайдаланушылар экологиялық қауіпсіз түрде қайта өңдеу үшін осы өнімді қай жерден және қалай алуға болатынын анықтау мақсатында, осы өнімді сатып алған жердегі ретейлермен немесе оның жергілікті кеңсесімен хабарласуы тиіс.

Іскерлік пайдаланушылар сату-сатып алу шартының талаптары мен ережелерін тексеру үшін өзінің жабдықтаушысымен хабарласуы тиіс. Осы өнім және оның электрондық аксессуарлары жойылатын басқа пайдаланған қаптамалармен араласып кетпеуі тиіс.

пештің үстін орнату



Жаңа құрылғыларды міндетті түрде білікті техник орнатып, жерге қосуға тиіс. Осы нұсқауды орындауды өтінеміз. Құрылғыны теріс орнату нәтижесінде орын алған ақаулықтардың ешқайсысы кепілдік шарты бойынша қарастырылмайды. Техникалық ақпарат осы нұсқаулықтың соңында берілген.

ОРНАТУШЫҒА АРНАЛҒАН ҚАУІПСІЗДІК НҰСҚАУЛАРЫ

- Электр желісінде құрылғыны электр желісінен барлық полюстарда контакттарының арасы кем дегенде 3 мм түйіспесі бар ажыратқыш құрал болуға тиіс. Жарамды ажыратқыш құралдардың қатарына айырып-қосқыштар, сақтандырғыштар (бұранда тәрізді сақтандырғыштарды корпусынан алу керек) электр ағысынан сақтандырғыштар мен контакт құралдары жатады.
- Өрт қатерінен сақтандыру стандарты бойынша бұл құрылғы EN 60335 - 2 - 6 стандартына сай келеді. Бұндай құрылғылардың бір жақ жанында биік шкаф немесе қабырға тұруына болады.
- Пеш үстінің астыңғы жағына тартпаларды орнатпау керек.
- Құрылғыны электр қатерінен сақтандырып орнату керек.
- Құрылғы орнатылатын ас үй жиһазы, DIN 68930 стандартының орнықтылыққа қойылатын талаптарына сай келуге тиіс.
- Ылғалдан сақтандыру үшін, кесілген беттердің барлығын тиісті материалмен бітеу керек.
- Қыш тақта орнатылған жерге пештің үстін қою үшін, пеш қойылатын жерді тұтастай толтырмамен толтыру керек.
- Табиғи, жасанды тас немесе керамика беттерге орнату үшін, серіппелер орнатылған жерді, жасанды резеңке немесе аралас желіммен желімдеу керек.
- Желімделген жердің жұмыс алаңына нығыз орнатылғанына көз жеткізіңіз. Қосымша силикон желімді қолдануға болмайды; себебі құрылғыны жөндеу кезінде алу қиынға соғады.
- Пештің үстін, астыңғы жұмыс алаңынан алу үшін басу керек.
- Пештің астына тақта орнату керек.

ЭЛЕКТР ЖЕЛІСІНЕ ЖАЛҒАУ

Құрылғыны электр желісіне жалғар алдында, құрылғының техникалық ақпарат тақтайшасындағы номинальды кернеу мәнінің, электр желісіндегі кернеуге сай келетінін тексеріңіз. Техникалық ақпарат тақтайшасы пеш корпусының астыңғы жағында орналасқан.

⚠ ЕСКЕРТУ Сымдарды желіге қосар алдында, желінің тоғын ажыратыңыз.

Қыздырғыш элементтің кернеуі АТ 230 В~. Құрылғы сонымен қатар АТ 220 В~ немесе АТ 240 В~ желісінде де тамаша жұмыс істейді.

Құрылғыны электр желісіне, желінің кез келген полюсінен, контакттарының арасы кем дегенде 3 мм құрал арқылы, мысалы желіден автоматты ажыратқыш, электр ағысынан сақтандырғыштар немесе сақтандырғыш арқылы жалғау керек. Желіге жалғайтын сым H05RN - F немесе бұдан жоғары сұрыпқа жататын сым болуы керек.

	Құрылғының номинальды тоғы (А)	Номинальды кескін алаңы (мм ²)
1N~	> 25 және ≤ 32	≥ 2,5
2N~	> 10 және ≤ 16	≥ 1,5

Қосылымды суретте көрсетілгендей жүзеге асыру керек. Қосылым нүктелерін қосылым схемасында көрсетілгендей бекітіп орнату керек.

Жерге қосу сымы ағытпаға жалғанады. Жерге қосу сымы электр тоғының сымдарынан ұзынырақ болуы керек.

⚠ ЕСКЕРТУ Қосылым сымы стандарттарға сай болуы керек және ағытпаның бұрандаларын мықтап қатайту керек.

Қосылым сымын электр желісінің қапсырмасы арқылы бекітіп, қақпағын мықтап жабу керек (орнына келтіріп). Құрылғыны алғаш рет тоққа қосар алдында, фольга немесе жапсырмаларды керамика шынының бетінен алу керек.

⚠ ЕСКЕРТУ Пештің үстін электр желісіне жалғағаннан кейін, пісіру алаңдарының қолдануға дайын екенін, әрқайсысын бірінен кейін бірін ең жоғары қуат мәніне қойып шамалы іске қосып, жарамды ыдысты қолданып тексеріп көріңіз.

☑ Пештің үстін ең алғаш рет іске қосқан кезде, барлық бейнебеттер жанады да, бала қауіпсіздігінің құралы іске қосылады.

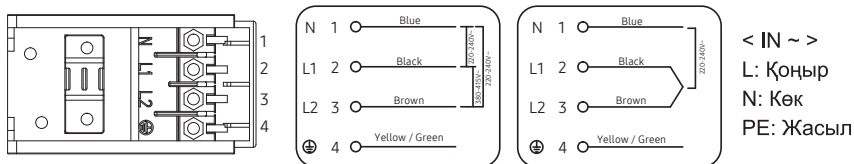

 **Үйдегі желі мен құрылғының (қосылым схемасы) фаза және нейтрал**
ЕСКЕРТУ **сымының орналасуын (сәйкестігін) тексеріңіз; әйтпесе, құралас бөлшектерге**
нұқсан келуі мүмкін.

Теріс орнату нәтижесінде орын алған ақаулық кепілдікке кірмейді.

 **Қорек сымына зақым келсе, оның орнына арнайы сым немесе жинақты,**
ЕСКЕРТУ **өндіруші немесе дилерден алып салу керек.**

ЖИҢАЗ ІШІНЕ ОРНАТУ

 **Құрылғыны орнатар алдында, оның техникалық ақпарат тақтайшасында**
көрсетілген сериялық нөмірін жазып алыңыз.
Бұл нөмір құрылғыны орнатып болғаннан кейін қызмет көрсету кезінде
қажет болады, себебі техникалық ақпарат тақтайшасы құрылғының астыңғы
жағында қалады.

Құрылғының жан-жағында қалуға тиіс бос орынды міндетті түрде
қалдырыңыз.

Екі жағында орналасқан қапсырмаларды, пештің үстін қапсырмаларға
орнатпай тұрып, бұрандалармен бекітіп алыңыз.

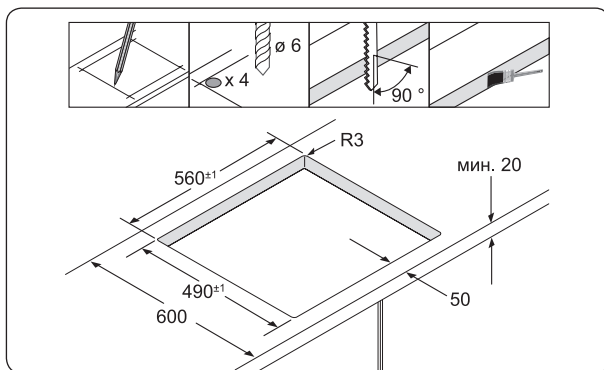
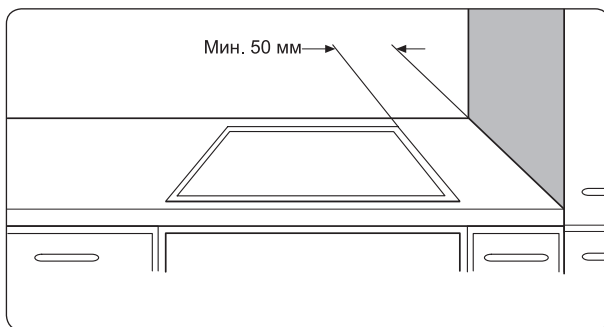

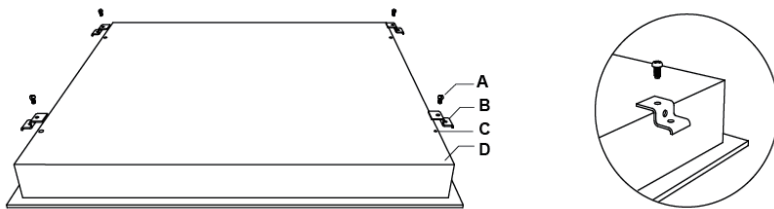
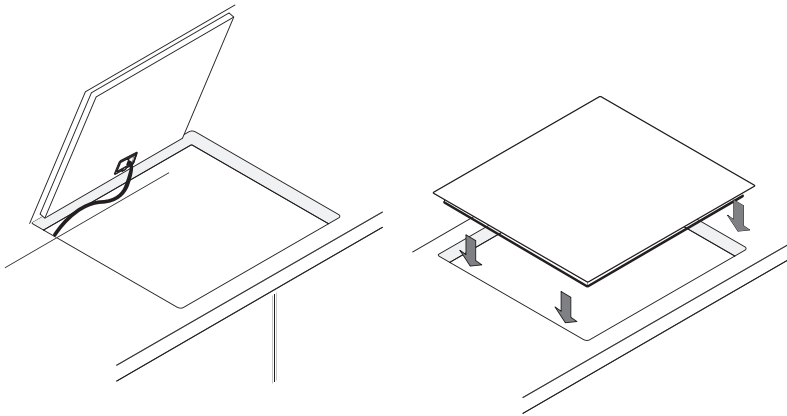

A	B	C	D
бұранда	жақша	Бұрандалы тесік	негіз

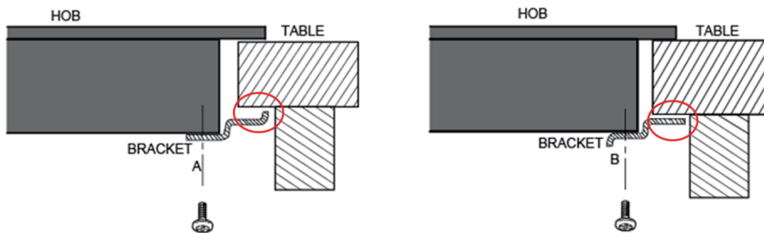

Қандай жағдайда болмасын, кронштейндер орнатқаннан кейін жұмыс үстелінің ішкі беттеріне тиіп кете алмайды (суретті қараңыз).

бөлшектері мен функциялары

ПІСІРУ АЛАҢДАРЫ

Бір шығырықты пісіру алаңы 1200 Вт

Көстрөлге арналған пісіру алаңы 2400 Вт

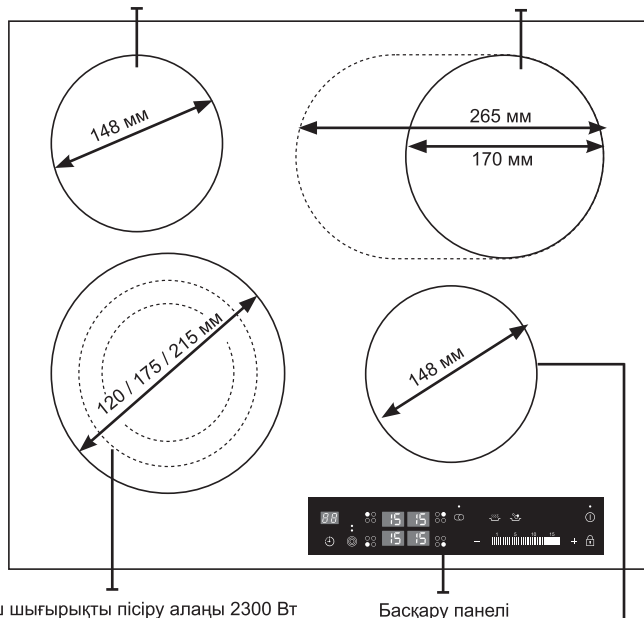

Үш шығырықты пісіру алаңы 2300 Вт

Басқару панелі

Бір шығырықты пісіру алаңы 1200 Вт

БАСҚАРУ ПАНЕЛІ

Қызу параметрі және қалдық қызу индикаторлары

Жылы ұстау

Үш шығырықты пісіру алаңының сенсорлық түймешігі

Көстрөлге арналған пісіру алаңының сенсорлық түймешігі

Автоматты қыздыру

On/Off басқару сенсоры

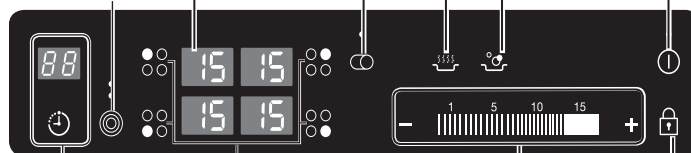

Таймер индикаторы және басқару түймешігі

Пісіру алаңдарының тетіктері

Параметрді басқару сенсоры (Жылжымалы сенсор)

"Құлып" сенсорлық түймешігі

ҚҰРАЛАС БӨЛШЕКТЕРІ

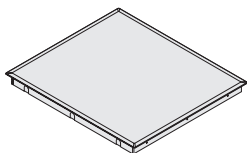

Пештің керамика үсті

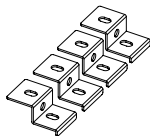

Орнату қапсырмалары

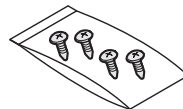

Бұрандалар

ҚҰРЫЛҒЫНЫҢ НЕГІЗГІ ФУНКЦИЯЛАРЫ

- **Керамика пісіру алаңы:** Құрылғының керамика пісіру беті және төрт жылдам пісіру алаңдары бар. Пеш үстінің қызуды күшті шығаратын қыздырғыш элементтері, пісіру алаңдарын қыздыруға кететін уақытты әжептәуір азайтады.
- **Сенсорлық түймешіктер:** Құрылғыңыз сенсорлық түймешіктердің көмегімен басқарылады.
- **Оңай тазалау:** Керамика пісіру алаңы мен басқару түймешіктерінің бір артықшылығы, оларға оңай қол жеткізіп тазалауға болатындығында. Майда, біртегіс бетті тазалау оңай.
- **On/Off түймешігі:** “On/Off” (Қосу/Сөндіру) түймешігі, құрылғыны желіден ағытудың қосымша құралы болып табылады. Осы түймешікті басқан кезде, қуат мүлдем ажырайды немесе толық қосылады.
- **Басқару және функция индикаторлары:** Сандық бейнебеттер мен индикаторлар, параметрлер және іске қосылған функциялар туралы ақпарат береді, сондай-ақ әр түрлі пісіру алаңында қалдық қызу бар-жоғын көрсетеді.
- **Автоматты сөндіру:** Автоматты сөндіру функциясы, егер белгілі бір уақыт өткеннен кейін параметрлерге өзгеріс енгізілмесе, пісіру алаңдарының барлығын автоматты түрде сөндіру қызметін атқарады.
- **Қалдық қызу индикаторы:** Пісіру алаңы адам күйіп қаларлықтай ыстық болса, бейнебетте қалдық қызу индикаторы көрсетіледі.
- **Сандық бейнебеттер:** Төрт пісіру алаңының төрт бейнебеті бар.
Бейнебетте төмендегі ақпарат көрсетіледі:
 - құрылғы қосулы,
 - таңдалған қызу параметрлері үшін,
 - қалдық қызу,
 - бала қауіпсіздігінің құралы қосулы
 - қате туралы хабар, түймешік 10 секундтан көп уақыт басылған.
 - теріс іске қосуға байланысты пештің үсті қызып кетсе қате туралы хабар көрсетіледі. (мысалы : бос ыдыс қойылса)
- **Жылы ұстау** : Пісірілген тағамды жылы ұстау үшін осы функцияны қолданыңыз. (Бейнебетте көрсетіледі.)
- **Автоматты қыздыру** : Ең жоғары қызумен автоматты түрде қыздыру үшін осы функцияны қолданыңыз. (Бейнебетте көрсетіледі.)
Аяқталған кезде пісіру алаңы автоматты түрде ең төмен қуат деңгейіне қойылады.



Автоматты қыздыру функциясын суды қыздыру үшін ғана қолданыңыз. Пештің үстің қолданып тұрған кезде ешқашан қараусыз қалдырмаңыз. Себебі өрт шығуы мүмкін.



АВТОМАТТЫ СӨНДІРУ

Егер пісіру алаңдарының бірі іске қосылмаса немесе көп уақыт өткеннен кейін қызу параметрі реттелмесе, сол пісіру алаңы автоматты түрде сөніп қалады. Кез келген қалдық қызу, тиісті пісіру алаңына тиесілі сандық бейнебетте

 (“ыстық”) белгішесі арқылы көрсетіледі.

Пісіру алаңы келесі уақыттарда өздігінен сөніп қалады.

Қызу параметрі	Сөндіру
1-3	6 сағаттан кейін
4-6	5 сағаттан кейін
7-9	3 сағаттан кейін
10-15	1 сағаттан кейін

 Пештің үсті теріс іске қосуға байланысты қатты қызып кетсе, бейнебетте  көрсетіледі. Пештің үсті сөнеді.

 Пісіру алаңдарының бірі немесе бірнешеуі, көрсетілген уақыттан бұрын сөніп қалса, “Ақаулықты түзету” тарауын қараңыз.

Пісіру алаңдарының басқа да автоматты түрде сөніп қалу себептері

Егер сұйық тасып, басқару панеліне төгілсе, пісіру алаңдарының барлығы автоматты түрде сөніп қалады.

Егер дымқыл шүберекті басқару панеліне қойсаңыз да, автоматты түрде сөндіру функциясы іске қосылады. Осы екі жағдайдың екеуінде де, төгілген сұйықты сүртіп, дымқыл шүберекті алғаннан кейін, құрылғыны

On/Off control  сенсор түймешігін қолданып қайта іске қосу керек.



ҚАЛДЫҚ ҚЫЗУ ИНДИКАТОРЫ

Жеке пісіру алаңы немесе пештің үсті сөндірілгеннен кейін, қалдық қызудың бар-жоғы, тиісті пісіру алаңының сандық бейнебетінде  (“ыстық”) арқылы көрсетіледі. Тіптен пісіру алаңын сөндіргеннен кейін, қалдық қызу индикаторы, тек пісіру алаңы суығаннан кейін ғана сөнеді.

Қалдық қызуды тағамды жібіту немесе жылы ұстау үшін қолдануыңызға болады.

 Қалдық қызу индикаторы жанып тұрса, күйіп қалу қаупі бар деген сөз.

ЕСКЕРТУ

 Егер тоқ өшіп қалса,  белгішесі көрінбей кетеді де, қалдық қызу туралы  ақпарат көрсетілмейді. Дегенмен, әлі де күйіп қалу қаупі бар болуы мүмкін. Пеш үстіне жақын тұрғанда әрқашан абай болсаңыз, бұндай жағдай орын алмайды.

ТЕМПЕРАТУРАНЫ АНЫҚТАУ

Егер қандай да бір себепке байланысты пісіру алаңдарының бірінің температурасы қауіпсіз температура деңгейінен асайын деп тұрса, немесе асып кетсе, онда пісіру алаңы температураны автоматты түрде төмен қуат мәніне дейін азайтады.

іске қосар алдында

ЕҢ АЛҒАШ РЕТ ТАЗАЛАУ

Пештің керамика бетін, дымқыл шүберек пен керамика пісіру беттерін тазалағыш құралмен сүртіңіз.



Жеміргіш немесе түрпілі тазалағыш заттарды қолданбаңыз. Пештің бетіне нұқсан келуі мүмкін.

пештің үстін қолдану

ЖАРАМДЫ ЫДЫС-АЯҚ

Ыдыс жақсы болса, пісіру нәтижесі де жақсы болады.

- Жақсы ыдысты табанына қарап ажыратуға болады. Ыдыстың табаны барынша қалың, әрі барынша тегіс болуы керек.
- Жаңа ыдыс сатып аларда, олардың табанының диаметріне ерекше назар аударыңыз. Әдетте өндіруші тек ыдыстың ернеуінің диаметрін ғана көрсетеді.
- Алюминий немесе мыс табаны бар ыдыстар, пештің керамика бетіне металл дағын қалдырады. Бұндай дақты тазалау қиын болуы немесе мүлдем тазаланбауы мүмкін.
- Табанына нұқсан келген немесе табанының жиіектері кедір-бұдыр ыдыстарды қолданбаңыз. Бұндай ыдыстарды пеш үстіне қойып сырғытса, оған кетпейтін сызат түсуі мүмкін.
- Әдетте, суық ыдыстардың табаны сәл ішке кіріп (ойыс) тұруы мүмкін. Оларды ешқашан сыртқа (дөңес) шығармау керек.
- Егер арнайы ыдыс түрін қолданғыңыз келсе, мысалы бу кәстрөлін, баяу қайнататын ыдысты немесе түбі шығыңқы қазанды қолдансаңыз, өндіруші нұсқауларын орындаңыз.

Қуатты үнемдеу туралы кеңес



Төмендегі нұсқауларды орындау арқылы қуатты үнемдей аласыз.

- Пісіру алаңдарын әрқашан кәстрөлдер мен табаны қойғаннан кейін іске қосыңыз.
- Қоқыс тұрып қалған пісіру алаңдары мен ыдыстың табаны, көп қуат шығындайды.
- Мүмкін болса, кәстрөлдер мен ыдыстардың қақпақтарын нығыздап жабыңыз.
- Тағамды қалдық қызу көмегімен жылы ұстау немесе жібіту үшін, пісіру алаңдарын пісіру уақыты аяқталардан бұрын сөндіріңіз.
- Ыдыстың табанының өлшемі, пісіру алаңының өлшемімен бірдей болуы керек.
- Бу кәстрөлін қолданғанда, пісіру уақыты 50% дейін азаяды.



Дұрыс!

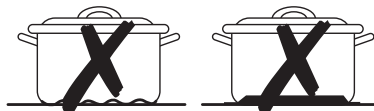

Терік!

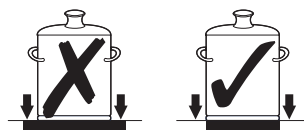
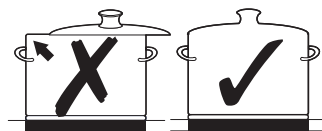



СЕНСОРЛЫҚ ТҮЙМЕШІКТЕРДІ ҚОЛДАНУ

Сенсорлық түймешіктерді қолдану үшін, тиісті бейнебет жанғанша немесе сөнгенше немесе қажетті функция іске қосылғанша қажетті панельге саусағыңыздың ұшын тигізіңіз.



Құрылғыны іске қосарда, тек бір сенсорлық панельді ғана басыңыз. Егер панельге саусағыңызды түгел тигізсеңіз, жақын тұрған сенсорлық алаң да іске қосылып кетуі мүмкін.

ҚҰРЫЛҒЫНЫ ІСКЕ ҚОСУ

1. Құлып  сенсорлық түймешігін шамамен 3 секунд басыңыз.

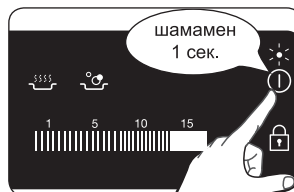
2. Құрылғы “On/Off (Қосу/Өшіру)”  сенсорлық түймешігінің көмегімен іске қосылады. On/Off control  (Қосу/Өшіру) сенсорлық түймешігін 1 секунд басыңыз. Сандық бейнебетте  көрсетіледі.



 On/Off control  (Қосу/Өшіру) сенсорлық түймешігін құрылғыны іске қосу үшін басқаннан кейін, қызу параметрін шамамен 10 секунд ішінде таңдау керек. Бұлай істемегенде, құрылғы қауіпсіздікті сақтау үшін өздігінен сөніп қалады.

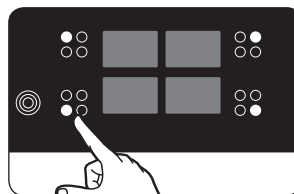

ПІСІРУ АЛАҢЫ МЕН ҚЫЗУ ПАРАМЕТРІН ТАҢДАУ

1. Пісіру алаңын таңдау үшін, қосқыңыз келген пісіру алаңының түймешігін түртіңіз.

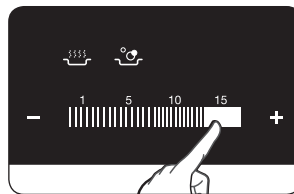

2. Пісіру үшін қуат деңгейін орнату және реттеу үшін Қызу параметрінің тетіктерін түртіңіз.



 Егер бірнеше сенсорлық түймешік 60 секундтан артық басылып қалса, қызу параметрінің бейнебетінде  көрсетіледі. Бастапқы қалыпқа қою үшін On/Off control  (Қосу/Өшіру) сенсорлық түймешігін басыңыз.

 Үш шығырықты алаңды немесе кәстрөл алаңын қолдану үшін тиісті алаңның сенсорын түртіңіз.

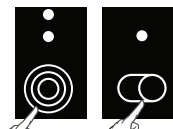

ҚҰРЫЛҒЫНЫ СӨНДІРУ

Құрылғыны толық сөндіру үшін **On/Off control** ① (Қосу/Өшіру) түймешігін қолданыңыз.

On/Off control ① (Қосу/Өшіру) түймешігін басыңыз.

- Бір пісіру алаңын сөндіргеннен кейін немесе пештің үстін бірақ сөндіргеннен кейін, қалдық қызу тиісті пісіру алаңының бейнебетінде **H** (“ыстық”) белгішесі ретінде көрсетіледі.

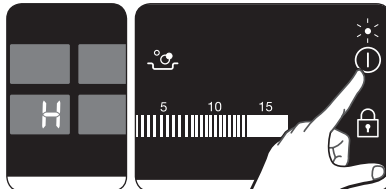

ПІСІРУ АЛАҢЫН СӨНДІРУ

Пісіру алаңын сөндіру үшін параметрді **■** қалпына, басқару панелінің қызу параметрін қолданып қайтарыңыз.

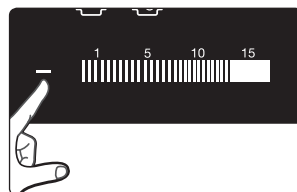

- Бұдан да жылдам сөндіру үшін тиісті пісіру алаңының тетігін екі рет түртіңіз.

БАЛА ҚАУІПСІЗДІГІ ҚҰРАЛЫН ҚОЛДАҢУ

Бала қауіпсіздігі құралын пісіру алаңын байқаусызда іске қосып, пештің үстін қосып қоюға жол бермеу үшін қолдануға болады. Сонымен қатар, басқару панелінің **On/Off control** ① (Қосу/Өшіру) сенсорлық түймешігінен басқа түймешіктерін, мысалы басқару панелін шүберекпен сүртіп жатқанда параметрлер байқаусызда өзгеріп кетпес үшін құрсаулап қоюға болады.

Бала қауіпсіздігі құралын іске қосу / сөндіру

- Құлып** **🔒** сенсорлық түймешігін шамамен 3 секунд басыңыз. Дыбысты сигнал естіліп, таңдау құпталғанын білдіреді.



- Кез келген басқару** сенсорын басыңыз. Бейнебетте **🔒** көрсетіледі де, бала қауіпсіздігі құралының қосылғанын хабарлайды.

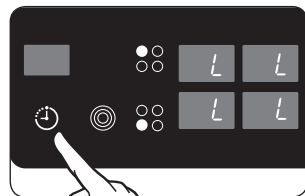

- Бала қауіпсіздігі құралын сөндіру үшін **Құлып** **🔒** сенсорлық түймешігін тағы 3 секунд басыңыз. Дыбыстық сигнал естіліп таңдауды растайды.
 - Құрылғыны сөндіргеннен кейін бала қауіпсіздігінің құлпы, қауіпсіздікті қамтамасыз ету үшін бірнеше минут ішінде автоматты түрде іске қосылады.

ТАЙМЕР

Таймерді қолданудың екі тәсілі бар:

Таймерді автоматты сөндіру құралы ретінде қолдану:

Пісіру алаңы үшін арнайы уақыт орнатылса, осы уақыт өткеннен кейін пісіру алаңы автоматты түрде сөніп қалады. Бұл функцияны бірнеше пісіру алаңдары үшін бір мезетте қолдануға болады.

Таймерді кері санақ құралы ретінде қолдану:

Кері санақ таймерін, пісіру алаңы қосылып тұрса қолдана алмайсыз.

Автоматты сөндіру функциясын орнату

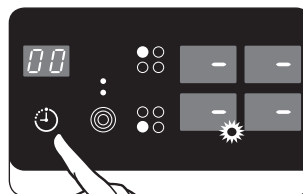

Автоматты сөндіру функциясын орнатқыңыз келген пісіру алаң(дар)ы қосылып тұруы керек.

- 1. Таймерді басқару**  сенсорлық түймешігін қолданып, автоматты сөндіру функциясы орнатылатын пісіру алаңын таңдаңыз. Бірінші қосулы тұрған алаңды таңдағаннан кейін, таймердің басқару сенсорын түрткенде, тиісті индикатор баяу жыпылықтайды.



Мысалы, алдыңғы сол жақ индикатор, алдыңғы сол жақ алаңды көрсетеді. Таймер бейнебетінде  көрсетіледі.

Келесі қосулы тұрған алаңды таңдау үшін **Таймерді басқару**  сенсорлық түймешігін қайта басу керек.

- 2. Таймер параметрінің тетіктерін**  немесе  қолданып, қажетті уақытты, мысалы, 15 минутты орнатуға болады; осы уақыт өткеннен кейін пісіру алаңы автоматты түрде сөнеді. Автоматты сөндіру функциясы іске қосұлы.

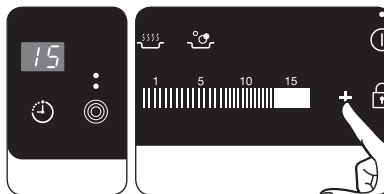

Кез келген пісіру алаңының сөнуге дейін қалған уақытын

Таймерді басқару  сенсорын қолданып бейнебетке шығарыңыз. Тиісті индикатор баяу жыпылықтай бастайды.

Параметрлерді **Таймер параметрінің тетіктерін**  немесе  қолданып бастапқы қалпына қоюға болады. Орнатылған уақыт өткеннен кейін, пісіру алаңы автоматты түрде сөнеді де, дыбысты сигнал естіліп, таймер бейнебеті көрсетіледі.

-  Параметрлерді барынша жылдам орнату үшін кез келген  немесе  **басқару** сенсорын қажетті мән орнағанша түртіңіз. Егер  **басқару** сенсоры алдымен басылса, уақыт 99 минуттан бастап орнатылады; егер  **басқару** сенсоры алдымен басылса, уақыт параметрі 1 минуттан басталады.

Кері санақ таймері

Кері санақ таймерін қолдану үшін, құрылғы іске қосылып, бірақ пісіру алаңдарының барлығы сөніп тұруға тиіс.

1. Таймерді басқару сенсорын түртіңіз.

Таймер бейнебетінде  көрсетіледі.

2. Қажетті уақытты таймер параметрінің тетіктерін (+ немесе -). қолданып орнатыңыз. Кері санақ таймері іске қосылады да, қалған уақыт таймер бейнебетінде көрсетіледі.

Қалған уақытты реттеу үшін, Таймерді басқару  сенсорын қолданыңыз. Параметрді өзгерту үшін таймер параметрінің тетіктерін (+ немесе -) қолданыңыз.

АРНАЙЫ ТАҒАМ ТҮРЛЕРІН ПІСІРУ ҮШІН ҰСЫНЫЛАТЫН ПАРАМЕТРЛЕР

Төмендегі кестедегі мәндер, жалпылама нұсқау ретінде ғана берілген. Пісірудің әр түрлі тәсілдеріне қажетті қызу параметрлері, қолданылатын ыдыстың саны, пісірілетін тағамның түрі мен мөлшеріне байланысты.

Параметрді қосу	Пісіру тәсілі	Қолдану мысалы
14-15	Жылыту Бұқтыру Қуыру	Көп мөлшердегі сұйықты жылыту, кеспе қайнату, етті қуыру (гуляшты қызарта қуыру, етті қарып пісіру)
10-13	Қарқынды Қуыру	Стейк, филе, үкпе қартоптан жасалған құймақ, шұжық, құймақ / таба нан
8-9	Қуыру	Шницель / кесек ет, бауыр, балық, ризоль, қуырылған жұмыртқа
6-7	Қайнату	1,5 л дейінгі сұйықты, картопты, көкөністі қайнату
3-5	Буға пісіру Бұқтырып пісіру Қайнату	Шамалы көкөністі буға пісіру және бұқтырып пісіру, күріш және сүт тағамдарын қайнату
1-2	Еріту	Сары май, желатин, шоколадты еріту

Ескерім

- Жоғарыда берілген кестедегі қызу параметрінің мәндері, тек жалпылама нұсқау ретінде ғана көрсетілген.
- Қызу параметрлерін ыдыс пен тағам түріне келтіріп орнату керек.

АВТОМАТТЫ ҚЫЗДЫРУ

1. Тиісті пісіру алаңының тетігін түртіңіз.

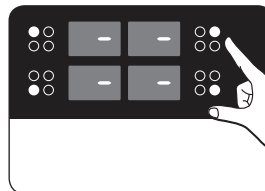

2. Автоматты қыздыру сенсорын түртіңіз.

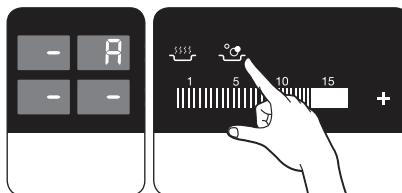

3. Автоматты қыздыру параметрінен кейін қолданылатын, қажетті қуат деңгейін орнатыңыз.

Пісіру алаңы ең жоғары қуат бойынша іске қосылып, содан кейін алдында таңдалған қуат бойынша жұмыс істейді. Автоматты қыздыру параметрі осы параметрден кейін жалғасатын қуат деңгейіне байланысты.

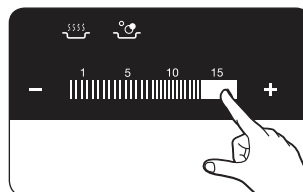

Жалғасатын қуат деңгейі	Автоматты қыздыру уақыты (шамамен) [мин: сек]
1	2 : 00
2	2 : 25
3	4 : 00
4	4 : 25
5	5 : 00
6	6 : 00
7	7 : 40
8	2 : 50

Жалғасатын қуат деңгейі	Автоматты қыздыру уақыты (шамамен) [мин: сек]
9	2 : 50
10	2 : 50
11	2 : 50
12	2 : 50
13	3 : 20
14	3 : 20
15	-



Пештің үсті қосылып тұрған кезде ешқашан қараусыз қалдырмаңыз. Өрт шығуы мүмкін.

Автоматты қыздыру функциясы тағамның құнарлы заттарын сақтау үшін аз мөлшерде су қосып пісіру үшін қолдануға арналған.

Автоматты қыздыру функциясы көп су қосып пісірген тағамдар үшін қолдануға жарамайды.

тазалау және күтім көрсету

ПЕШТИҢ ҮСТІ

 Пештің қызып тұрған керамика бетіне жуғыш заттарды тигізбеу керек: Құрылғыны тазалап болғаннан кейін, жуғыш заттардың қалдығын суды қажетті мөлшерде қолдана отырып тазалау керек, себебі бұндай заттар пештің беті қызғанда оны жеміргіш келеді. Гриль немесе пеш бүріккіші, түрпілі жөке немесе түрпілі ыдыс тазалағыш тәрізді жеміргіш заттарды қолданбаңыз.

 Пештің керамика бетін, пайдаланып болғаннан кейін, жылы тұрған кезінде тазалаңыз. Бұлай істегенде, пештің үстіне төгілген тағам қалдығы, қатып жабысып қалмайды. Пештің керамика бетін немесе тот баспайтын темір құрылғыларға арналып сатылатын жуғыш заттарды қолданып, ақтаңдақтарды, судан қалған жолақты, шашыраған май және металл дақтарды тазалаңыз.

Шамалы ластану

1. Пештің керамика бетін дымқыл шүберекпен сүртіңіз.
2. Таза шүберекпен құрғатыңыз. Пештің үстіне жуғыш заттың қалдығын қалдырмау керек.
3. Пештің керамика бетін аптасына бір рет пештің керамика бетіне немесе тот баспайтын темір құрылғыларға арналып сатылатын жуғыш затпен жақсылап тазалау керек.
4. Пештің керамика бетін таза суды қажетті мөлшерде қолданып тазалап, түгі шықпайтын шүберекпен жақсылап құрғатыңыз.

Қатты ластану

1. Тасып төгілген және қатып қалған қоқысты, шыны қырғышпен тазалаңыз.
2. Шыны қырғышты керамика бетке бұрыш жасай отырып ұстаңыз.
3. Қоқысты қырғыштың жүзімен тазалаңыз.

 Шыны қырғыштар мен керамика шыныны тазалағыштарды, арнайы бөлшек сауда орталықтарынан алуға болады.

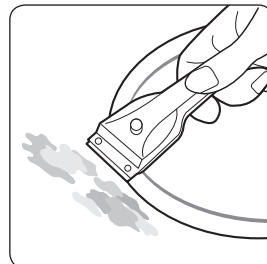

Аса қатты ластану

1. Қатып қалған қант, еріген пластик, алюминий фольга немесе басқа заттарды, ыстық тұрған қалпында дереу шыны қырғышпен қырып тазалаңыз.



Шыны қырғышпен пештің үстін тазалаған кезде, күйіп қалу қаупі бар:

2. Пештің үстін суығаннан кейін әдеттегідей тазалаңыз. Үстіне еріген зат қатып жабысып қалған пісіру алаңы салқындап кетсе, оны тазалау үшін қайта жылытыңыз.



Мысалы, табанының жиегі өткір ыдыстар пештің керамика бетіне түсірген сызаттар немесе қошқыл дақтар кетпейді. Дегенмен, олар пештің функциясына әсер етпейді.

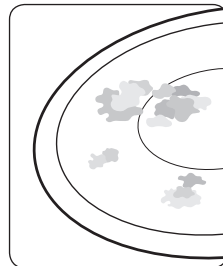

ПЕШТІҢ ЖАҚТАУЫ (ОПЦИЯ)



Пештің жақтауын сірке суы, лимон қышқылы немесе дақ кетіргішпен тазаламаңыз; әйтпесе көмескі жолақ пайда болады.

1. Пештің жақтауын дымқыл шүберекпен тазалаңыз.
2. Қатқан қоқысты дымқыл шүберекпен жібітіңіз. Сүртіңіз және әбден құрғатыңыз.

ҚҰРЫЛҒЫҒА НҰҚСАН КЕЛУДІҢ АЛДЫН АЛУ ҮШІН

- Пештің үстін жұмыс алаңы не зат сақтайтын орынға айналдырмаңыз.
- Ешбір ыдыс қойылмаған немесе бос ыдыс қойылған пеш алаңын іске қоспаңыз.
- Керамика шыны өте қатты және температура әсеріне төзімді, бірақ оны мүлдем сынбайды деуге болмайды. Өте өткір немесе қатты зат пештің үстіне құлап кетсе, оны бүлдіруі мүмкін.
- Ыдыстарды пештің жиегіне қоймаңыз. Пештің қаптамасына сызат түсуі және нұқсан келуі мүмкін.
- Қышқылды сұйықтарды, мысалы сірке суын, лимон шырынын және қақ кетіргіш заттарды пештің жиегіне қоймаңыз, себебі бұндай сұйықтар бозаң дақтар қалдырады.
- Егер қант немесе құрамында қанты бар тағам ыстық пісіру алаңына тиіп еріп кетсе, оны дереу ас үй қырғышымен ыстық тұрған қалпы тазалап алу керек. Егер салқындап кетсе, тазалаған кезде пештің бетін бүлдіруі мүмкін.
- Еріп кететін заттардың барлығын мысалы, пластик, алюминий және пеш фольгасын керамика беттен алыс ұстаңыз. Егер осындай зат пеш үстінде еріп кетсе, оны дереу қырғышпен тазалап алу керек.

КЕПІЛДІК ЖӘНЕ ҚЫЗМЕТ КӨРСЕТУ

ЖИ ҚОЙЫЛАТЫН СҰРАҚТАР ЖӘНЕ АҚАУЛЫҚТЫ ТҮЗЕТУ

Ақаулық өзіңіз төмендегі нұсқауларға сүйене отырып түзетуге болатын, болмашы себепке байланысты орын алуы мүмкін. Төмендегі нұсқаулар орын алған ақаулықты түзетуге көмектеспесе, бұдан кейінгі түзету жұмыстарын өзіңіз орындауға әрекет етпеңіз.

 **ЕСКЕРТУ** Құрылғыны тек білікті қызмет көрсету технигі ғана жүзеге асыруға тиіс. Дұрыс жүзеге асырылмаған жөндеу жұмыстары, құрылғыны пайдаланушыға елеулі қатер төндіруі мүмкін. Егер құрылғыны жөндеу қажет болса, сатып алушыға қызмет көрсету орталығына хабарласыңыз.

Пісіру алаңдары жұмыс істемей тұрса не істеуім керек?

Төмендегі тексерулерді орындап көріңіз:

- Үйдегі электр блогындағы сақтандырғыш (сақтандырғыш қорапшасы) босап тұр. Егер сақтандырғыш бірнеше рет ағытылып қалса, білікті электр маманын шақырыңыз.
- Құрылғының дұрыс қосылғанын тексеріңіз.
- Басқару панеліндегі басқару индикаторларының жанып тұрғанын тексеріңіз.
- Пісіру алаңының қосылғанын тексеріңіз.
- Пісіру алаңдарының қажетті қызу параметріне қойылғанын тексеріңіз.

Пісіру алаңдары іске қосылмаса қандай шара қолдануым керек?

Төмендегі тексерулерді орындап көріңіз:

- On/Off (Қосу/Өшіру) түймешігін басу және қажетті пісіру алаңын қосу аралығында 10 секундтан көп уақыт өтті (“Құрылғыны іске қосу”) тарауын қараңыз.
- Басқару панелін жартылай дымқыл шүберек немесе аққан сұйық жауып қалған.

Қалдық қызу индикаторының бейнебетінен басқасы кенет сөніп қалса не істеуім керек?

Бұған төмендегі екі себептің бірі себеп болуы мүмкін:

- On/Off (Қосу/Өшіру) түймешігі байқаусызда іске қосылған.
- Басқару панелін жартылай дымқыл шүберек немесе аққан сұйық жауып қалған.

Пісіру алаңдарын сөндіргеннен кейін, бейнебетте қалдық қызу көрсетілмесе не істеуім керек?

Төмендегі тексеруді орындап көріңіз:

- Пісіру алаңы шамалы уақыт қосулы тұрғандықтан жеткілікті түрде қызып үлгерген жоқ. Егер пісіру алаңы ыстық болса, қызмет көрсету орталығына хабарласыңыз.

Пісіру алаңы іске қосылмаса немесе сөнбесе қандай шара қолдануым керек?

Бұған төмендегілердің бірі себеп болуы мүмкін:

- Басқару панелін жартылай дымқыл шүберек немесе аққан сұйық жауып қалған.
- Бала қауіпсіздігінің құралы қосылған.

Егер бейнебеті көрсетілсе не істеуім керек?

Төмендегіні тексеріңіз:

- Басқару панелін жартылай дымқыл шүберек немесе аққан сұйық жауып қалған. Бастапқы қалыпқа “On/Off (Қосу/Өшіру)” түймешігін басып қойыңыз.

Оттық неліктен қып-қызыл болып жанбайды?

- Пісіру алаңы үшін таңдалған температураны, қосылып-сөніп отыратын сенсорлық құрал бірқалыпты ұстап тұрады, сондықтан да пісіру алаңы ылғи қып-қызыл болмайды. Егер қызу параметрінің төмен мәнін таңдасаңыз, жоғары параметрге қарағанда, қызу жиірек қосылып-сөніп тұрады. Жоғары параметрде де қызу қосылып-сөніп тұрады.

Егер бейнебеті көрсетілсе не істеуім керек?

Төмендегіні тексеріңіз:

- Дұрыс жұмыс істемей тұрғандықтан пештің үсті қатты қызып кеткен.
- Пештің үсті суығаннан кейін қайта орнату үшін “On/Off” басқару сенсорын басыңыз.

Құрылғының жұмысына қатысты ақаулық туып, қызмет көрсету орталығына хабарлассаңыз, кепілдік мерзімі аяқталмаса да техниктің келуі ақылы болуы мүмкін.

ҚЫЗМЕТ КӨРСЕТУ

Көмек алу немесе қызмет көрсету орталығына хабарласар алдында “Ақаулықты түзету” тарауын қараңыз. Егер әлі де көмек қажет болса, төмендегі нұсқауларды орындаңыз.

Бұл техникалық ақау ма?

Егер солай болса, қызмет көрсету орталығына хабарласыңыз.

Әрқашан хабарласу алдында алдын ала дайындалыңыз. Бұл ақаулық себебін анықтауды жеңілдетеді, сондай-ақ қызмет көрсету орталығының техникін жіберу немесе жібермеу туралы шешім қабылдауға көмектеседі.

Төмендегі деректі жазып алыңыз.

- Мәселе қалай орын алады?
- Мәселе қандай жағдайларда орын алады?

Телефон шалған кезде, құрылғының үлгі нөмірін және сериялық нөмірін білуіңіз керек. Бұл дерек техникалық ақпарат тақтайшасында төмендегідей көрсетіледі:

- Үлгі сипаттамасы
- S / N коды (15 орынды сан)

Біз бұл деректер әрқашан дайын тұруы үшін, осы жерге жазып қоюды ұсынамыз.

Үлгі: _____

Сериялық нөмірі: _____

Қандай жағдайларда, тіптен құрылғының кепілдік мерзімі аяқталмаса да сіз төлемақы төлеуіңіз қажет?

- Егер ақаулықты “Ақаулықты түзету” тарауында берілген кеңестердің бірін қолданып өзіңіз жөндесеңіз.
- Егер қызмет көрсету орталығының техникі, сіз техник келерден бұрын берген ақпарат жеткіліксіз болғандықтан бірнеше рет қоңырау шалса, нәтижесінде бөлшектерді әкелу үшін бірнеше рет жол жүрсе. Телефон шалар алдында жоғарыда көрсетілгендей дайындалсаңыз, бұндай жолақы төлемін төлемейсіз.

ТЕХНИКАЛЫҚ АҚПАРАТ



ТЕХНИКАЛЫҚ АҚПАРАТ

Құрылғының өлшемдері	Ені	590 мм
	Тереңдігі	505 мм
	Биіктігі	55 мм
Жұмыс алаңы - өлшемдері	Ені	560 мм
	Тереңдігі	490 мм
	Бұрыш радиусы	3 мм
Қосылым кернеуі	220 - 240 В ~ 50 / 60 Гц	
Максимум қосулы жүктеме	7,1 кВт	
Салмағы	Нетто	8,3 кг
	Брутто	9,9 кг

ПІСІРУ АЛАҢЫНЫҢ ШЫҒЫРЫҚТАРЫ

Орналасуы	Диаметрі	Қуат
Алдыңғы сол жақ	120 / 175 / 215 мм	800 / 1600 / 2300 Вт
Артқы сол жақ	148 мм	1200 Вт
Артқы оң жақ	170 / 265 мм	1500 / 2400 Вт
Алдыңғы оң жақ	148 мм	1200 Вт

ҚОСЫМША

	<p>Символ Кедендік одақтың 005/2011 техникалық регламентіне сәйкес қолданылады және осы өнімнің қаптамасын екінші рет пайдалануға арналмағанын және жоюға жататынын көрсетеді. Осы өнімнің қаптамасын азық-түлік өнімдерін сақтау үшін пайдалануға тыйым салынады.</p>
	<p>Символ қаптаманы жою мүмкіндігін көрсетеді. Символ сандық код және/немесе әріп белгілері түріндегі қаптама материалының белгісімен толықтырылуы мүмкін.</p>

Қалыпты жағдайда қолдануға арналған Қолдану мерзімі:
7 жыл

жадынама

SAMSUNG

EAC

Өндіруші : Samsung Electronics Co., Ltd / Самсунг Электроникс Ко., Лтд

Өндірушінің мекенжайы :

(Маетан-донг) 129, Самсунг-ро, Йонгтонг-гу, Сувон-си, Гйонгги-до, Корея, 16677

Зауыптың мекенжайы :

Guangdong Midea Consumer Electric Manufacturing Co., Ltd.
 , 19 Санле жолы, Джекяо, Шунде, Фошань, Гуандун, Қытай

Өнімнің өндірілген жердің атауы : Қытай

Импорттаушы :

«SAMSUNG ELECTRONICS CENTRAL EURASIA»
 (САМСУНГ ЭЛЕКТРОНИКС ЦЕНТРАЛЬНАЯ ЕВРАЗИЯ)
 ЖШС: Қазақстан Республикасы, 050059, Алматы қ., Медеу ауданы,
 Өл-Фараби д-лы, 36-үй, 3, 4-қабат

“SAMSUNG ELECTRONICS CENTRAL EURASIA”
 (САМСУНГ ЭЛЕКТРОНИКС ЦЕНТРАЛЬНАЯ ЕВРАЗИЯ)
 Республика Казахстан, 050059, г. Алматы, Медеуский район,
 пр. Аль-Фараби, д. 36, 3, 4 этажи

СҰРАҚТАРЫҢЫЗ НЕМЕСЕ ҰСЫНЫСТАРЫҢЫЗ БАР МА?

ЕЛ	ҚОҢЫРАУ ШАЛЫҢЫЗ	НЕМЕСЕ МЫНА САЙТҚА БАРЫҢЫЗ
RUSSIA	8-800-555-55-55 (VIP care 8-800-555-55-88)	www.samsung.com/ru/support
GEORGIA	0-800-555-555	www.samsung.com/support
ARMENIA	0-800-05-555	
AZERBAIJAN	0-88-555-55-55	
KYRGYZSTAN	00-800-500-55-500 (GSM: 9977)	
UZBEKISTAN	00-800-500-55-500 (GSM: 7799)	
KAZAKHSTAN	8-10-800-500-55-500 (GSM: 7799, VIP care 7700)	www.samsung.com/kz_ru/support
TAJIKISTAN	8-10-800-500-55-500 (GSM: 8888)	www.samsung.com/support
MONGOLIA	1800-25-55	
BELARUS	810-800-500-55-500	
MOLDOVA	0-800-614-40	
UKRAINE	0-800-502-000	www.samsung.com/ua/support (Ukrainian) www.samsung.com/ua_ru/support (Russian)