



Стиральная машина

WAN2410KPL

[RU] Инструкция по использованию
и монтажу устройства

СОДЕРЖАНИЕ

1. Безопасность	3
2. Во избежание материального ущерба	7
3. Защита окружающей среды и экономия	9
4. Настройка и подключение	10
5. Знакомство с устройством	15
6. Перед первым использованием	16
7. Дисплей.....	17
8. Кнопки	18
9. Программы	19
10. Аксессуары.....	22
11. Стирка	22
12. Средства для стирки и ухода.....	22
13. Стандартное управление.....	23
14. Блокировка для безопасности детей	26
15. Основные настройки.....	26
16. Устранение неполадок	32
17. Транспортировка, хранение и утилизация.....	37
18. Сервис	39
19. Параметры потребления	39
20. Технические данные	40

1. Безопасность

Соблюдайте следующие указания по технике безопасности.

1.1. Общие советы



- пожалуйста, внимательно прочитайте эту инструкцию;
- сохраните ее как источник информации для себя и для других пользователей устройства;
- не подключайте устройство, если оно было повреждено во время транспортировки.

1.2. Использование по назначению

Используйте устройство только:

- для стирки текстильных изделий, допускающих машинную стирку, и изделий из шерсти, допускающих ручную стирку, в соответствии с информацией, указанной на этикетке;
- с использованием водопроводной воды и стандартных моющих средств, а также средств по уходу, имеющихся в продаже;
- в квартирах или частных домах и в закрытых бытовых помещениях;
- на высоте до 4000 м над уровнем моря.

1.3. Ограничение для использования

Это устройство разрешено использовать детям в возрасте от 8 лет, лицам с ограниченными физическими, сенсорными или умственными способностями, а также лицам, не имеющим достаточного опыта в эксплуатации, если они находятся под присмотром или проинструктированы относительно безопасного использования устройства и осознают потенциальную опасность от его использования.

Дети не должны играть с устройством.

Дети не должны без присмотра выполнять какие-либо действия по очистке и техническому обслуживанию данного устройства.

Не подпускайте близко к устройству детей младше 3 лет и домашних животных.

1.4. Безопасная установка

Соблюдайте правила безопасности при установке устройства.

ОСТОРОЖНО! Риск поражения электрическим током!

Неправильная сборка представляет серьезную опасность.

► Устройство должно быть подключено и использовано в соответствии с информацией на заводской табличке.

► Устройство должно быть подключено к сети переменного тока через правильно установленную розетку с заземляющим элементом.

► Размещение защитных проводников бытовой электроустановки должно выполняться в соответствии с нормативами. Установка должна иметь достаточно большое сечение кабеля.

► При использовании устройства защитного отключения выбирайте только один тип с обозначением .

► Не подключайте устройство через внешнее коммутационное устройство, например таймер или пульт дистанционного управления.

► Если устройство установлено, сетевая вилка должна быть легкодоступна, а если это невозможно, в стационарной электроустановке необходимо установить разъединитель в соответствии с правилами установки, отключающий все полюса устройства от сети.

► При настройке устройства будьте осторожны, чтобы не зацепить и не повредить сетевой кабель. Поврежденная изоляция или сетевой кабель представляют серьезную опасность.

► Не допускайте контакта сетевого кабеля с горячими частями устройства или источниками тепла.

► Не допускайте контакта сетевого кабеля с предметами, имеющими острые концы или края.

► Не перегибайте, не сдавливайте и не модифицируйте соединительный кабель.

⚠ ОСТОРОЖНО! Опасность возгорания!

Использование удлиненного сетевого кабеля и неутвержденных адаптеров представляет серьезную опасность.

► Не используйте удлинители или адаптеры с несколькими розетками.

► Если сетевой кабель слишком короткий, обратитесь в сервисную службу.

► Используйте только одобренные производителем адаптеры.

⚠ ОСТОРОЖНО! Риск получения травмы!

Большой вес устройства может привести к травме.

► Не поднимайте устройство в одиночку. Если стиральная и сушильная машина не установлены друг на друга в соответствии с инструкциями, находящееся сверху устройство может упасть.

► Для подключения сушильной машины к стиральной машине используйте исключительно соединительный комплект производителя сушильной машины.

► Не устанавливайте одно устройство поверх другого, если производитель сушильной машины не предлагает подходящий соединительный комплект.

► Не ставьте друг на друга устройства разных производителей и с разными глубиной и шириной.

► Не ставьте стиральную и сушильную машины друг на друга на возвышении, так как они могут опрокинуться.

⚠ ОСТОРОЖНО! Опасность удушья!

Дети могут натянуть упаковочные материалы на голову или завернуться в них и задохнуться.

► Храните упаковочные материалы в недоступном для детей месте.

► Не позволяйте детям играть с упаковкой, особенно с фольгой.

⚠ ОСТОРОЖНО! Риск получения травмы!

Устройство может вибрировать или двигаться во время работы.

- ▶ Установите устройство на чистую, ровную и твердую поверхность.
- ▶ Выровняйте устройство с помощью ножек и уровня.

Человек при ходьбе может зацепиться ногой о шланг или соединительный кабель при их неправильном монтаже.

▶ Прокладывайте шланги и соединительные линии таким образом, чтобы не было риска споткнуться о них.

Если перемещать устройство, держась за выступающие элементы, например дверцы, они могут сломаться.

- ▶ Не перемещайте устройство, держась за выступающие элементы.

⚠ ВАЖНО! Опасность заклинивания!

Прикосновение к острым краям устройства может привести к травме.

- ▶ Не прикасайтесь к острым краям устройства.
- ▶ Надевайте защитные перчатки при установке и транспортировке устройства.

1.5. Безопасное использование

⚠ ОСТОРОЖНО! Риск поражения электрическим током!

Поврежденное устройство или поврежденный соединительный кабель представляют опасность.

- ▶ Никогда не включайте поврежденное устройство.
- ▶ Никогда не тяните за сетевой кабель, чтобы отключить устройство от сети.

Всегда тяните за вилку.

▶ В случае повреждения устройства или соединительного кабеля немедленно выньте вилку соединительного кабеля или выключите предохранитель в блоке предохранителей

и закройте водопроводный кран.

- ▶ Вызовите сервисную службу.

Проникающая влага может привести к поражению электрическим током.

- ▶ Используйте устройство только в закрытых помещениях.
- ▶ Никогда не подвергайте устройство воздействию высоких температур или влаги.

▶ Не используйте паровые мойки или мойки высокого давления, шланги или распылители для очистки устройства.

⚠ ОСТОРОЖНО! Риск причинения вреда для здоровья!

Дети могут запереться в устройстве и подвергнуть себя смертельной опасности.

▶ Не размещайте устройство за дверями, которые могут помешать открытию дверцы устройства или затруднить его.

▶ Выньте кабель питания используемого устройства из розетки, перережьте его и сломайте замок дверцы устройства, чтобы она не могла закрыться.

⚠ОСТОРОЖНО! Опасность удушья!

Дети могут проглотить мелкие детали или подавиться ими, что может привести к удушью.

- ▶ Храните мелкие детали в недоступном для детей месте.
- ▶ Не позволяйте детям играть с мелкими деталями.

⚠ОСТОРОЖНО! Риск отравления!

Моющие средства и средства для ухода могут вызвать отравление при проглатывании.

- ▶ При случайном проглатывании обратитесь за медицинской помощью.
- ▶ Храните моющие средства и средства для ухода в недоступном для детей месте.

⚠ОСТОРОЖНО! Опасность взрыва!

Если белье ранее было обработано чистящими средствами на основе растворителей, это может привести к взрыву устройства.

- ▶ Тщательно прополощите предварительно очищенные вещи перед стиркой.

⚠ОСТОРОЖНО! Риск получения травмы!

Под весом тела человека крышка устройства может сломаться.

- ▶ Не наступайте и не взбирайтесь на устройство.

Если сесть на открытую дверцу или прислониться к ней, устройство может сломаться.

- ▶ Не садитесь на дверцу устройства и не прислоняйтесь к ней.
- ▶ Не кладите никакие предметы на дверцу устройства.

Дотронувшись до вращающегося барабана, можно получить травму.

- ▶ Подождите, пока барабан полностью остановится.

⚠ОСТОРОЖНО! Опасность ожогов!

В программах для стирки с высокими температурами окно дверцы машины сильно нагревается.

- ▶ Не прикасайтесь к горячей дверце устройства.

⚠ОСТОРОЖНО! Опасность химических ожогов!

Моющие средства и средства для ухода могут выплеснуться из устройства при открытии отсека для моющих средств и при контакте с глазами или кожей вызвать раздражение.

- ▶ В случае контакта с моющими средствами или средствами для ухода тщательно промойте глаза или кожу чистой водой.
- ▶ При случайном проглатывании обратитесь за медицинской помощью.
- ▶ Храните моющие средства и средства для ухода в недоступном для детей месте.

1.6. Безопасная очистка и техническое обслуживание

Соблюдайте правила техники безопасности при очистке и обслуживании устройства.

⚠ОСТОРОЖНО! Риск поражения электрическим током!

Неправильно выполненный ремонт представляет серьезную опасность.

▶ Ремонт устройства может выполняться только квалифицированным персоналом.

▶ Для ремонта устройства должны использоваться только оригинальные запасные части.

▶ В случае повреждения сетевого кабеля данного устройства он должен быть заменен изготовителем, его сервисной службой или лицом, имеющим соответствующую квалификацию.

Проникающая влага может привести к поражению электрическим током.

▶ Не используйте паровые мойки или мойки с высоким давлением, шланги или распылители для очистки устройства.

⚠ОСТОРОЖНО! Риск получения травмы!

Использование неоригинальных запасных частей и аксессуаров опасно.

▶ Используйте только оригинальные запасные части и аксессуары от производителя.

⚠ОСТОРОЖНО! Риск отравления!

Использование чистящих средств, содержащих растворители, может привести к образованию токсичных паров.

▶ Не используйте чистящие средства, содержащие растворители.

2. Во избежание материального ущерба

Следуйте приведенным ниже инструкциям, чтобы избежать материального ущерба и повреждения устройства.

⚠ВНИМАНИЕ!

Неправильная дозировка кондиционеров для белья, моющих средств, средств для ухода и очистки может негативно сказаться на работе устройства.

▶ Следуйте рекомендациям производителя по дозировке.

Превышение максимального объема загрузки отрицательно сказывается на работе устройства.

▶ Учитывайте максимальный объем загрузки для каждой программы и не превышайте его.

При транспортировке устройство оснащено транспортировочными фиксаторами. Если они не будут удалены, это может привести к материальному ущербу и повреждению устройства.

▶ Перед вводом в эксплуатацию все транспортировочные фиксаторы должны быть полностью сняты и сохранены.

▶ Перед каждой транспортировкой все транспортировочные фиксаторы должны быть полностью установлены во избежание повреждений при транспортировке.

Неправильное подсоединение сливного шланга может привести к материальному ущербу.

▶ Плотно затяните соединения подачи воды

▶ Подсоедините наливной шланг к крану максимально напрямую, без использования дополнительных соединительных элементов (переходники, удлинители, вентили и т.п.).

▶ Внутренний диаметр метчика должен быть не менее 17 мм.

▶ Длина резьбы на соединителе крана должна быть не менее 10 мм.

Слишком низкое или слишком высокое давление воды может негативно сказаться на работе устройства.

▶ Убедитесь, что давление воды в системе водоснабжения составляет не менее 100 кПа (1 бар) и не более 1000 кПа (10 бар).

▶ Если давление воды превышает указанное максимальное значение, необходимо установить редукционный клапан между штуцером для питьевой воды и комплектом шлангов устройства.

▶ Не подключайте устройство к смесительному крану безнапорного водонагревателя.

Модифицированные или поврежденные водяные шланги могут привести к материальному ущербу и повреждению оборудования.

▶ Никогда не перегибайте, не сдавливайте, не модифицируйте и не обрезайте сетевой кабель.

▶ Используйте только прилагаемые водяные шланги или оригинальные сменные шланги.

▶ Никогда не используйте повторно шланги для воды, уже бывшие в употреблении.

Использование устройства с грязной или слишком горячей водой может привести к материальному ущербу.

▶ Подавайте к устройству только холодную воду из-под крана.

Неподходящие чистящие средства могут повредить поверхности устройства.

▶ Не используйте жесткие или абразивные чистящие средства.

▶ Не используйте чистящие средства с высоким содержанием спирта.

▶ Не используйте фрикционные накладки или абразивные губки.

▶ Очищайте устройство только водой и мягкой влажной тканью.

▶ Незамедлительно удаляйте все остатки моющих средств и спреев, которые соприкасались с устройством.

3. Защита окружающей среды и экономия

3.1. Снятие упаковки

Упаковочные материалы экологически безопасны и подлежат вторичной переработке.

- Утилизируйте отдельные компоненты в соответствии с типом материала.

3.2. Экономия энергии и природных ресурсов

Устройство, используемое в соответствии с этими рекомендациями, потребляет меньше электроэнергии и воды.

Используйте программы с низкой температурой и более длительным циклом стирки, а также максимальную загрузку.

- Тогда потребление энергии и воды будет наиболее эффективным.

Соблюдайте дозировку моющих средств в зависимости от степени загрязнения белья.

- Для загрязнения легкой и средней степени достаточно меньшего количества моющего средства. Следуйте инструкциям производителя моющего средства по дозировке.

Уменьшайте температуру стирки для белья слабой и средней степени загрязнения.

- При более низких температурах устройство потребляет меньше энергии. Для загрязнений легкой и средней степени достаточно более низких температур, чем те, которые указаны на этикетке по уходу.

Установите максимальную скорость отжима, если белье затем нужно сушить в сушильной машине.

- В результате сокращается продолжительность программы сушки и снижается потребление энергии. При более высокой скорости отжима уменьшается остаточная влажность белья, но увеличивается интенсивность шума отжима.

Стирайте без предварительной стирки.

- Стирка с опцией предварительной стирки продлевает продолжительность программы и увеличивает потребление энергии и воды.

Оснастите устройство автоматической системой взвешивания.

- Автоматическая система взвешивания регулирует оптимальный расход воды и продолжительность программы в зависимости от типа ткани и размера загрузки.

3.3. Энергосберегающий режим

Если устройство длительное время не используется, оно автоматически переходит в режим энергосбережения, который завершается при перезагрузке устройства.

4. Настройка и подключение

4.1. Распаковка устройства

Соблюдайте указания по технике безопасности в целях предотвращения материального ущерба для безопасного использования устройства.

⚠ ВНИМАНИЕ! Оставленные в барабане предметы, не связанные с работой устройства, могут нанести материальный ущерб и повредить устройство.

Удалите эти предметы и прикрепленные аксессуары из барабана перед эксплуатацией устройства:

1) снимите всю упаковку и защитные кожухи с устройства (для экологически безопасной утилизации компонентов упаковки соблюдайте указания подраздела «Снятие упаковки»);

2) проверьте устройство на наличие видимых повреждений;

3) откройте дверцу (см. раздел «Стандартное управление»);

4) выньте аксессуары из барабана;

5) закройте дверцу.

4.2. Комплект поставки

После распаковки проверьте все детали на наличие повреждений при транспортировке.

⚠ ВНИМАНИЕ! Использование устройства при некомплекте аксессуаров или с поврежденными аксессуарами может отрицательно сказаться на функциях устройства и привести к материальному ущербу и повреждению устройства.

Не используйте устройство, если аксессуары повреждены или их не хватает;

Перед использованием устройства установите соответствующие аксессуары (см. раздел «Аксессуары»).

⚠ ВНИМАНИЕ! Внутри устройства может быть вода, которая осталась после тестирования устройства в заводских условиях. Она исчезнет после первой стирки.

В комплект поставки входят:

1) стиральная машина;

2) сопроводительные документы;

3) транспортировочные фиксаторы;

4) заглушки;

5) наливной шланг.

4.3. Требования к месту установки

⚠ ОСТОРОЖНО! Риск поражения электрическим током!

Устройство содержит электропроводящие части, прикосновение к которым опасно для жизни.

- ▶ Не используйте устройство без крышки.

⚠ ОСТОРОЖНО! Риск получения травмы!

Устройство, установленное на постаменте, может наклоняться во время работы.



- ▶ Перед запуском необходимо закрепить ножки устройства с помощью крепежных накладок, предоставленных производителем.

⚠ ВНИМАНИЕ! Если устройство установлено в местах, подверженных морозам, или на открытом воздухе, остатки замерзшей воды могут повредить устройство, а замерзшие шланги могут порваться или лопнуть.

- ▶ Не устанавливайте устройство в местах с риском замерзания или в местах, подверженных воздействию атмосферных факторов.

⚠ ВНИМАНИЕ! Перед отправкой с завода устройство было проверено на работоспособность и может содержать остатки воды. Эта остаточная вода может вытечь, если устройство будет наклонен более чем на 40°.

- ▶ Будьте осторожны при наклоне устройства.
- ▶ Транспортируйте устройство в стоячем положении.

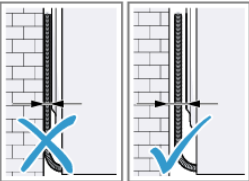

Место установки	Требования
На постаменте: 	Закрепите устройство монтажными выступами
На деревянных рейках: 	Поместите устройство на водонепроницаемую деревянную доску, надежно прикрепленную к полу болтами. Толщина деревянной доски должна быть не менее 30 мм
На кухне: 	Необходима ниша шириной 60 см. Устройство можно размещать только под сплошной столешницей, устойчиво соединенной с соседними шкафами

Место установки	Требования
<p>Около стены:</p> 	<p>Не зажимайте шланги между стеной и устройством</p>

4.4. Демонтаж транспортировочных фиксаторов

При транспортировке устройство оснащается транспортировочными фиксаторами сзади.

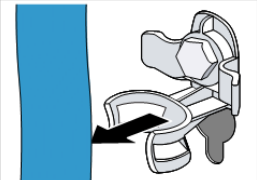
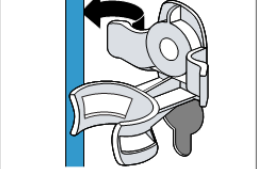
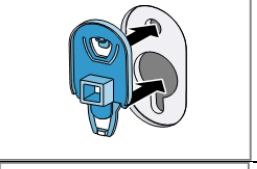
⚠ Сохраните транспортировочные замки, винты и втулки для последующей транспортировки.

	<p>Снимите шланги с держателей</p>
	<p>Гаечным ключом на 13 мм открутите ① и снимите ② все винты 4 транспортных фиксаторов</p>
	<p>Извлеките соединительный кабель из держателя</p>
	<p>Снимите 4 втулки</p>
	<p>Поставьте 4 заглушки</p>
	<p>Нажмите на 4 крышки</p>

4.5. Подключение устройства

Подсоединение наливного шланга осуществляется следующим образом.

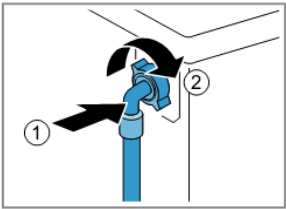
	Подсоедините наливной шланг к машине
	Подсоедините наливной шланг к водопроводному крану (26,4 мм = 3/4"), после этого осторожно откройте водопроводный кран и проверьте места на наличие протечек

4.6. Типы водосточных соединений

Эта информация упрощает подключение устройства для слива воды.

⚠ ВНИМАНИЕ! При откачке воды сливной шланг находит под давлением и может отсоединиться от установленной точки подключения.

► Закрепите сливной шланг во избежание непреднамеренного отключения.

⚠ ВНИМАНИЕ! Учитывайте высоту откачки. Высота откачки составляет минимум 60 см, максимум 100 см.

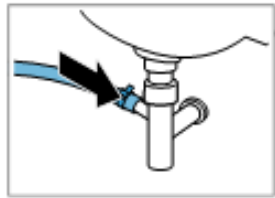
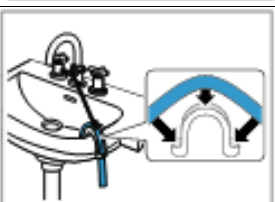
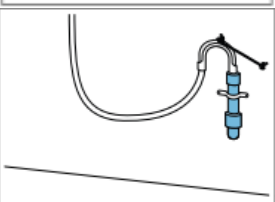
	Слив в сифон: закрепите место соединения хомутом (24–40 мм)
	Слив в раковину: закрепите и зафиксируйте сливной шланг коленом
	Слив воды в пластиковую трубу с резиновым хомутом: закрепите и зафиксируйте сливной шланг коленом

4.7. Выравнивание устройства

Чтобы уменьшить шум и вибрацию, а также предотвратить перемещение устройства, его необходимо правильно выровнять.

⚠ ВНИМАНИЕ! Пожалуйста, обратите внимание на информацию о безопасности и предотвращении повреждений для безопасного использования устройства.

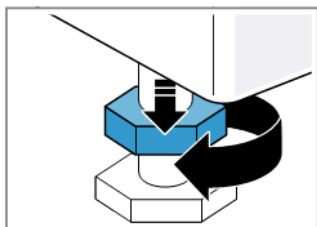

Гаечным ключом на 17 мм поверните контргайки по часовой стрелке

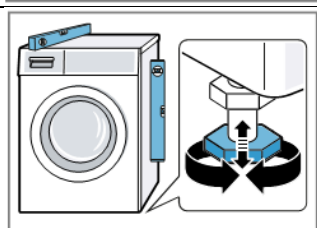

Чтобы выровнять устройство, поверните его ножки. Проверьте настройку уровнем. Все ножки устройства должны прочно стоять на полу

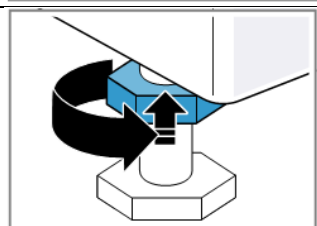

Затяните контргайки к корпусу с помощью гаечного ключа на 17 мм. При этом держите ножку устройства, не меняя ее высоты

4.8. Подключение устройства к сети

1. Вставьте сетевой штекер устройства в розетку, сетевой кабель рядом с устройством.
2. Проверьте, надежно ли вилка вставлена в розетку.

Примечание. Соблюдайте указания по технике безопасности для предотвращения материального ущерба и безопасного использования устройства.

5. Знакомство с устройством

5.1. Устройство

Здесь вы найдете обзор деталей устройства.

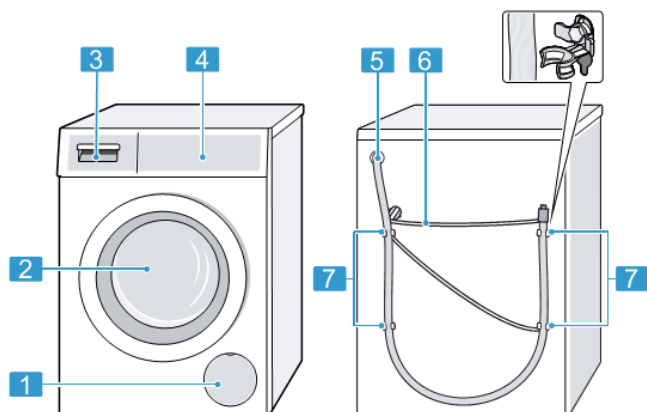

- 1 – Люк для обслуживания откачивающего насоса
- 2 – Дверца
- 3 – Отсек для моющих средств
- 4 – Элементы управления
- 5 – Шланг для слива воды
- 6 – Соединительный кабель
- 7 – Транспортная защита

В зависимости от типа устройства детали, показанные на рисунке, могут различаться по цвету и форме.

5.2. Выдвижной отсек для моющих средств

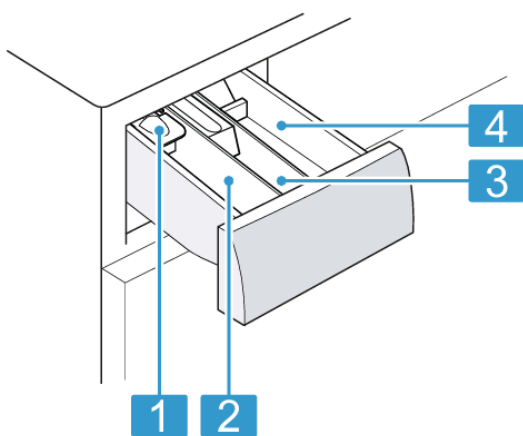

- 1. Дозатор для моющих средств.
- 2. Ячейка II:
 - ✓ моющее средство для основной стирки;
 - ✓ средство для смягчения воды;
 - ✓ отбеливатель;
 - ✓ пятновыводитель.
- 3. Ячейка ☼:
 - ✓ кондиционер для ткани;
 - ✓ жидкий крахмал.
- 4. Ячейка I:
 - ✓ моющее средство для предварительной стирки;
 - ✓ моющее средство для гигиенической обработки.

5.3. Элементы управления

Настроить все функции устройства и получить информацию о его рабочем состоянии можно через панель управления.

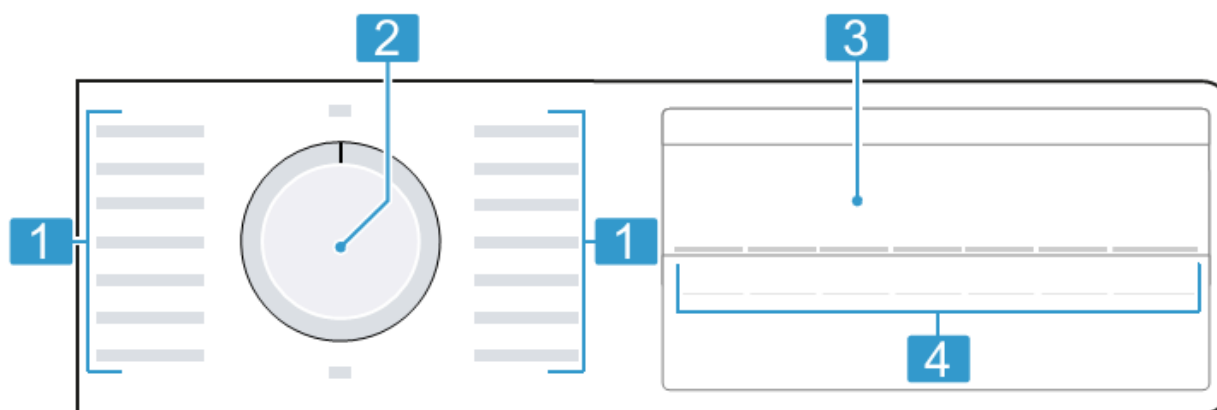

1 – Программы

2 – Переключатель программ

3 – Дисплей

4 – Кнопки

6. Перед первым использованием

Перед поступлением в продажу устройство было протестировано на заводе-изготовителе, из-за чего внутри него могут быть остатки воды. Чтобы удалить их, **первую стирку необходимо выполнить без белья.**

1. Установите переключатель программ в положение **Очистка барабана**.
2. Закройте дверцу.
3. Выдвиньте отсек для моющих средств.

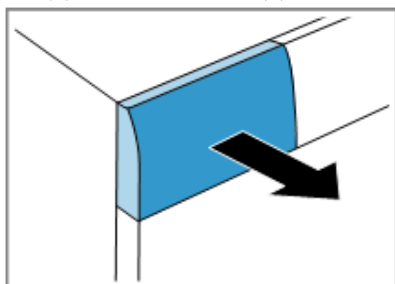

4. Налейте примерно 1 л водопроводной воды в ячейку II.

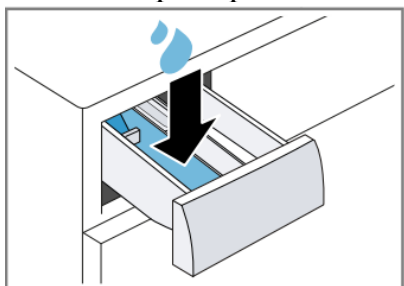

5. Насыпьте универсальный стиральный порошок в ячейку II.

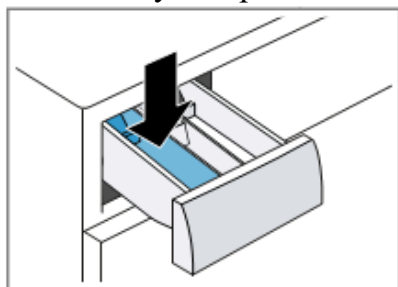

Во избежание обильного пенообразования используйте только половину рекомендуемого производителем количества моющего средства для слабозагрязненного белья. Не используйте моющие средства для шерсти или деликатных тканей.

6. Задвиньте назад отсек для моющих средств.

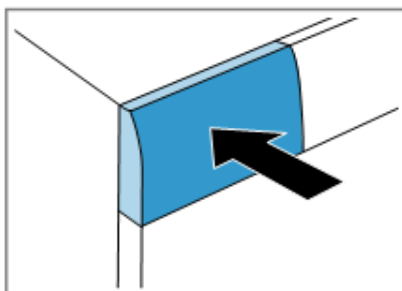

7. Нажмите кнопку **Старт/Пауза**, чтобы запустить программу:

- на дисплее отображается оставшаяся продолжительность программы;
- в конце программы на дисплее появится надпись **End**.

8. Запустите первый цикл стирки или установите переключатель программ в положение **Выкл.**, чтобы выключить устройство.

7. Дисплей

На дисплее отображаются текущие значения настроек, варианты выбора или информация и советы.

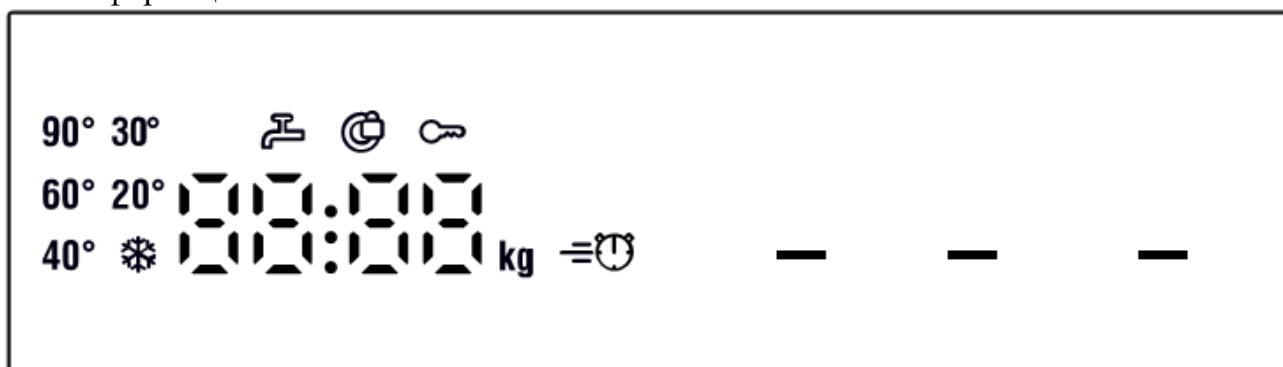

Индикатор ¹	Наименование	Описание
00:40*	Продолжительность программы/оставшееся время	Предположительная продолжительность программы или оставшееся время ее выполнения
10h*	Установка времени «Завершение через»	Установлено окончание программы (отображаются оставшиеся часы)
7,0*	Рекомендованная загрузка	Максимальный объем загрузки для установленной программы (кг)
- - - - 1200	Скорость отжима	Установленная скорость отжима (об/мин) 0: без окончательного отжима, только слив - - - : без полоскания, без слива
* -90	Температура	Установленная температура (°C) *: холодная вода
—	Старт/Пауза	Пуск, прерывание или остановка

¹ Значения индикатора, обозначенные звездочкой, могут варьировать и приведены в качестве примера.

Индикатор ¹	Наименование	Описание
		<ul style="list-style-type: none"> ✓ Индикатор горит: программа выполняется и может быть прервана или остановлена ✓ Индикатор мигает: можно запустить или продолжить программу
---	Остановить отжим	Статус программы
End	Конец программы	Статус программы
	Блокировка для безопасности детей	<ul style="list-style-type: none"> ✓ Индикатор горит: блокировка для безопасности детей активирована ✓ Индикатор мигает: блокировка для безопасности детей активирована и устройство включено
—	Предварительная стирка	Предварительная стирка активирована
	Speed Perfect	Активирована ускоренная стирка
	Предупреждение о необходимости очистки барабана	<ul style="list-style-type: none"> ✓ Индикатор мигает: барабан загрязнен. Для очистки и ухода за барабаном и баком стиральной машины включите программу очистки барабана.
	Дверца	<ul style="list-style-type: none"> ✓ Индикатор горит: дверца заблокирована и не может быть открыта ✓ Индикатор мигает: дверца не закрыта ✓ Индикатор выключен: дверца разблокирована и может быть открыта
	Водяной клапан	<ul style="list-style-type: none"> ✓ Нет давления воды ✓ Давление воды слишком низкое
E:35 / -10*	Ошибка	Код ошибки, информация об ошибке, сигнал

¹Значения индикатора, обозначенные звездочкой, могут варьировать и приведены в качестве примера.

8. Кнопки



Выбор установок для программы зависит от выбранной программы. Установки для каждой программы показаны в разделе «Программы».

Кнопка	Выбор	Описание
Старт/Пауза (Start/Pauza)	<ul style="list-style-type: none"> ✓ Запустить ✓ Отменить ✓ Приостановить 	Запуск, прерывание или остановка программы
Speed Perfect	<ul style="list-style-type: none"> ✓ Активировать ✓ Деактивировать 	Активация или деактивация короткой программы. Примечание. Потребляемая мощность увеличивается. На результат стирки это не влияет
Отсрочка запуска (Gotowe za)	1–24 ч	Указание времени окончания программы. Продолжительность программы (определенное количество часов) уже установлена. При запуске программы будет отображаться ее продолжительность
Температура (Temp.)	* -90 °C	Регулировка температуры (°C)
Отжим (Wirowanie)	---- 1400	Регулировка скорости отжима или активация ---- (остановка полоскания) (об/мин).

Кнопка	Выбор	Описание
		После выбора — — — вода не сливается в конце цикла стирки и отжим отключается. Белье остается в воде для полоскания
 3 с	<ul style="list-style-type: none"> ✓ Активировать ✓ Деактивировать 	Активация или деактивация блокировки для безопасности детей. Защита панели от случайного срабатывания. Если блокировка для безопасности детей активирована и устройство выключено, блокировка для безопасности детей остается активной
Предварительная стирка (Pranie wstępne)	<ul style="list-style-type: none"> ✓ Активировать ✓ Деактивировать 	Активация или деактивация предварительной стирки (например, для стирки сильнозагрязненных тканей)

9. Программы

На этикетках с инструкциями по уходу содержится дополнительная информация, которая поможет вам выбрать программу.

Программа	Описание	Максимальная загрузка, кг
Хлопок (Bawełna)	<p>Стирка прочных тканей из хлопка, льна и смешанных волокон.</p> <p>Программа используется также в качестве короткой программы для среднезагрязненной одежды при включенной функции Speed Perfect.</p> <p>Максимальная температура – 90 °С</p> <p>Максимальная скорость – 1200 об/мин</p>	7,0 (при активации функции Speed Perfect – 4,0)
Eco 40–60	<p>Стирка текстильных изделий из хлопка, льна и смешанных волокон.</p> <p>Внимание! Текстильные изделия, которые согласно символу ухода предназначены для стирки при температуре от 40 до 60 °С, можно стирать вместе.</p> <p>Эффективность стирки соответствует высшему классу эффективности стирки по действующим стандартам.</p> <p>Для этой программы температура стирки будет автоматически регулироваться для достижения оптимальной энергоэффективности при наилучших результатах стирки.</p> <p>Внимание! Температура стирки не может быть изменена.</p> <p>Максимальная скорость – 1200 об/мин</p>	7,0
Синтетика (Syntetyki)	<p>Стирка текстильных изделий из синтетических и смешанных волокон.</p> <p>Максимальная температура – 60 °С</p> <p>Максимальная скорость – 1200 об/мин</p>	4,0
Смеш./Быстр. (Mix szybki)	<p>Стирка текстильных изделий из хлопка, льна, синтетических и смешанных волокон.</p> <p>Программа предназначена для слабозагрязненного белья.</p> <p>Максимальная температура – 60 °С</p> <p>Максимальная скорость – 1200 об/мин</p>	4,0
Смеш./Тихая (Mix cichy)	<p>Стирка текстиля из хлопка, льна, синтетических и смешанных волокон.</p> <p>Программа предназначена для тихой стирки в ночное время. Сигнал завершения программы деактивирован и предварительно задана уменьшенная скорость конечного отжима.</p> <p>Максимальная температура – 60 °С</p> <p>Максимальная скорость – 1200 об/мин</p>	4,0
Тонкое белье/Шелк (Delikatne/Jedwab)	<p>Стирка деликатных тканей из шелка, вискозы и синтетики.</p> <p>✓ Используйте моющее средство для деликатных тканей или шелка.</p> <p>Примечание. Чрезвычайно деликатные ткани или текстиль с крючками или косточками следует стирать в специальных сетках для стирки.</p> <p>Максимальная температура – 40 °С</p> <p>Максимальная скорость – 800 об/мин</p>	2,0
 Шерсть ( Włna)	<p>Стирка шерстяных тканей или тканей с примесью шерсти, пригодных для ручной или машинной стирки.</p> <p>Чтобы белье не дало усадку, барабан очень мягко вращает его, позволяя делать более длительные паузы в процессе стирки.</p> <p>✓ Используйте моющее средство для шерсти.</p> <p>Максимальная температура – 40 °С</p> <p>Максимальная скорость – 800 об/мин</p>	2,0
Полоскание (Płukanie)	<p>Полоскание с последующим отжимом и слив воды</p> <p>Максимальная скорость – 1200 об/мин</p>	–
Отжим (Wirowanie/Odpompow.)	<p>Отжим и слив воды. Если Вы хотите только слить воду, активируйте 0. Белье не будет отжиматься.</p> <p>Максимальная скорость – 1200 об/мин</p>	–
Гигиена Плюс (Higiena Plus)	<p>Стирка прочных тканей из хлопка, льна и смешанных волокон.</p> <p>Программа рекомендуется при аллергии и особо высоких гигиенических требованиях.</p> <p>При достижении заданной температуры она поддерживается постоянной на протяжении всего процесса стирки.</p>	6,5

Программа	Описание	Максимальная загрузка, кг
	Максимальная температура – 60 °C Максимальная скорость – 1200 об/мин	
Рубашки/Блузки (Koszule/Bluzki)	Стирка рубашек и блузок из хлопка, льна, синтетических и смесовых волокон, не требующих глажки. Примечание. Рубашки и блузки из шелка или других деликатных тканей стирайте с помощью программы Тонкое белье/Шелк . Максимальная температура – 60 °C Максимальная скорость – 800 об/мин	2,0
Спортивная одежда (Sport/Fitness)	Стирка одежды для спорта и отдыха из синтетических волокон, микрофибры и флиса. ✓ Используйте моющее средство для спортивной одежды. Не используйте кондиционер для белья. Совет: для стирки сильнозагрязненной спортивной одежды используйте программу Синтетика . использование программы синтетики. Максимальная температура – 40 °C Максимальная скорость – 800 об/мин	2,0
Темные ткани/Джинсы (Jeans/Ciemne kolory)	Стирка темных и цветных тканей из хлопка и синтетических волокон (например, джинсовой ткани). Стирайте текстиль наизнанку. Используйте жидкое моющее средство. Максимальная температура – 40 °C Максимальная скорость – 1200 об/мин	4,0
Очистка барабана (Czyszczenie bębna)	Очистка барабана и уход за ним. Используйте эту программу перед первым использованием, а также при частой стирке при температуре 40 °C и ниже. ✓ После длительного отсутствия используйте стиральный порошок с отбеливателем. Добавьте моющее средство в ячейку II, предназначенную для основного моющего средства. ✓ Чтобы предотвратить образование пены, уменьшите количество моющих средств вдвое. Не используйте жидкость для полоскания тканей. Не используйте моющие средства для шерсти или деликатных тканей, а также жидкие моющие средства. Примечание. Индикатор очистки барабана мигает в качестве напоминания, если в течение длительного времени не включалась программа с настройкой температуры 60 °C или выше.	–
Супербыстрая 15'/30' (Super krótki 15'/30')	Короткая программа для слабозагрязненных тканей в небольшом количестве. Стирка текстильных изделий из хлопка, синтетических и смешанных волокон. Продолжительность программы: около 30 мин. Чтобы сократить продолжительность программы до 15 мин, активируйте Speed Perfect . Максимальный вес загрузки необходимо снизить до 2 кг. Максимальная температура – 40 °C Максимальная скорость – 1200 об/мин	4,0

10. Аксессуары

Используйте оригинальные аксессуары. Они наиболее адаптированы к устройству.

Аксессуар	Применение	Артикул
Удлинение шланга подачи воды	Удлинитель шланга холодной воды или AquaStop (2,50 м)	WMZ2381
Монтажные площадки	Улучшение стабильности устройства	WMZ2200
Удлиненный шланг подачи воды	Замена стандартного заливного шланга воды для более длинного шланга (2,20 м)	00353925
Крепление для сливного шланга	Крепление для сливного шланга	00655300
Вставка для жидкого моющего средства	Дозировка жидкого моющего средства	00637516
Платформа с выдвигаемым элементом	Установка устройства на возвышении для упрощения загрузки и выгрузки белья	WMZPW20W

11. Стирка

Соблюдайте указания по технике безопасности для безопасного использования устройства.

ВНИМАНИЕ! Вещи, оставленные в белье, могут повредить белье и барабан.

- Перед использованием машины выньте все предметы из карманов.
- Чтобы защитить устройство и белье, соблюдайте следующие рекомендации:
 - опустошите карманы;
 - удалите песок с манжет и из карманов;
 - застегните пододеяльники и наволочки;
 - застегните все молнии, липучки, крючки и петли;
 - свяжите полосы ткани, ленты для фартука или используйте сетки для стирки;
 - отстегните застёжки и тесьму со штор или постирайте шторы в специальных сетках для стирки;
 - для мелких предметов нижнего белья, например детских носков, используйте сетку для стирки;
 - некоторые стойкие засохшие пятна удаляйте с помощью повторной стирки;
 - стирайте большие и маленькие вещи вместе;
 - не пытайтесь затереть свежие пятна, смочите их раствором воды и мыла;
 - разверните и расстегните нижнее белье.

12. Средства для стирки и ухода

При использовании средств для стирки и ухода соблюдайте следующие рекомендации.

- Жидкие моющие средства должны стекать в машину самостоятельно.

- Не смешивайте различные жидкие моющие средства.
- Не смешивайте моющее средство и кондиционер.
- Не используйте средства с истекшим сроком годности, а также слишком густые средства.
- Не применяйте агрессивные и выделяющие газы средства, а также средства, содержащие растворители (например, жидкий отбеливатель).
- Помните, что красители и соли разъедают поверхности из нержавеющей стали.
- Ни в коем случае не используйте в устройстве средства для обесцвечивания.

13. Стандартное управление

13.1. Включение устройства

Перед включением устройство должно быть правильно установлено и подключено к сети (см. раздел «*Настройка и подключение*»).

13.2. Установка программы

1. Поверните переключатель программ, чтобы выбрать нужную программу (см. раздел «*Программы*»).
2. При необходимости отрегулируйте настройки программы.

13.3. Регулировка настроек программы

Требование: программа должна быть установлена.

- ▶ Настройте параметры программы (см. раздел «*Кнопки*»).

Примечание. Настройки программы не сохраняются навсегда для данной программы.

13.4. Загрузка белья

- Во избежание образования складок не превышайте максимальный объем загрузки (см. раздел «*Программы*»).
 - Белье должно быть готово к стирке (см. раздел «*Стирка*»).
1. Откройте дверцу. Убедитесь, что барабан пуст.
 2. Положите в барабан разложенное белье.
 3. Закройте дверцу. Убедитесь, что белье не зажато дверцей.

13.5. Установка дозатора для моющих средств

Если дозатор для моющих средств заказывается как аксессуар, то он должен быть установлен.

1. Нажмите на вставку и извлеките отсек для моющих средств.
2. Нажмите на клапан и вытащите дозатор для моющих средств.

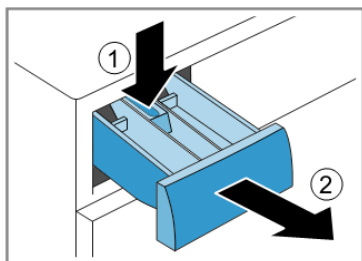

3. Установите новый дозатор для моющих средств.

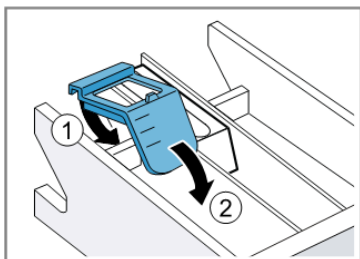

4. Вставьте отсек для моющих средств обратно в устройство.

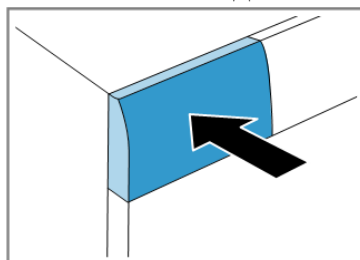

13.6. Загрузка моющих средств и средств по уходу

Не заливайте в дозатор для жидких моющих средств средства в виде геля, не засыпайте в него стиральный порошок, не используйте его для активации предварительной стирки или установки отложенного старта.

Следуйте рекомендациям по применению средств для стирки и ухода.

1. Выдвиньте отсек для моющих средств.
2. Добавьте моющее средство.
3. При необходимости добавьте средство для ухода за бельем.
4. Задвиньте отсек для моющих средств обратно в устройство.

13.7. Запуск программы

На заметку: если Вы хотите изменить время до окончания программы, сначала задайте время для установки **Отсрочка запуска**.

► Нажмите кнопку **Старт/Пауза**.

Барабан вращается и выполняется контроль загрузки, что может занять до 2 мин. После этого начинается подача воды.

На дисплее отображается продолжительность программы или время завершения.

В конце программы на дисплее появится надпись **Конец**.

13.8. Изменение времени завершения (установка Отсрочка запуска)

Если на устройстве установлена и активирована функция **Отсрочка запуска** при отложенном старте, Вы можете изменить время завершения до запуска программы.

1. Нажмите кнопку **Старт/Пауза**.
2. Нажимайте кнопку **Отсрочка запуска** до тех пор, пока на дисплее не появится нужное время готовности.
3. Снова нажмите кнопку **Старт/Пауза**.

13.9. Замачивание белья

На заметку: дополнительное моющее средство не требуется. Вода с моющим средством после замачивания будет использоваться для стирки.

1. Запустите программу.
2. Чтобы остановить программу примерно через 10 мин, нажмите кнопку **Старт/Пауза**.
3. Чтобы продолжить программу по истечении желаемого времени замачивания, нажмите кнопку **Старт/Пауза**.

13.10. Добавление белья

1. Нажмите кнопку **Старт/Пауза**. Устройство приостанавливает работу и проверяет, можно ли добавить или вынуть белье.
2. Добавьте или выньте белье.
3. Закройте дверцу.
4. Нажмите кнопку **Старт/Пауза**.

13.11. Отмена программы

1. Нажмите кнопку **Старт/Пауза**.
2. Откройте дверцу:
 - при высоком уровне воды и высокой температуре дверца остается закрытой согласно требованиям безопасности;
 - при высокой температуре запустите программу **Полоскание**.
 - при высоком уровне воды запустите программу **Отжим**.
3. Выньте белье.

13.12. Продолжение программы после отжима

1. Нажмите кнопку **Отжим**.
2. Нажмите кнопку **Старт/Пауза**.

13.13. Извлечение белья

1. Откройте дверцу.
2. Выньте белье.

13.14. Выключение устройства

1. Установите переключатель программ в положение **Выкл.**
2. Закройте водопроводный кран.
3. Протрите манжету люка насухо и удалите все посторонние предметы.

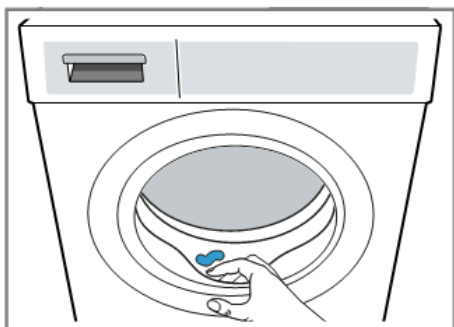



4. Оставьте дверцу и отсек для моющих средств открытыми, чтобы оставшаяся в устройстве вода могла высохнуть.

14. Блокировка для безопасности детей

Защитите свое устройство от непреднамеренного использования.

14.1. Активация блокировки для безопасности детей

- ▶ Нажмите одновременно и в течение 3 с удерживайте кнопки  и **3 sek.**
- На дисплее отобразится значок .
- Элементы управления будут заблокированы.
- Блокировка для безопасности детей остается активированной даже после выключения устройства.

14.2. Деактивация блокировки для безопасности детей

Для деактивации блокировки для безопасности детей потребуется включить устройство.

- ▶ Нажмите одновременно и в течение 3 с удерживайте кнопки  и **3 sek.**
- Для того чтобы не прервать запущенную программу, переключатель программ должен стоять на исходной программе.

- ▶ На дисплее погаснет значок .

15. Основные настройки

Основные настройки устройства могут быть адаптированы к индивидуальным потребностям.

15.1. Обзор основных настроек

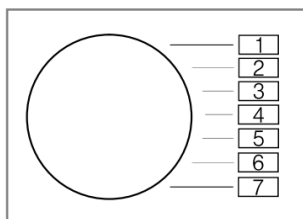

Основная настройка	Позиция программы	Значение	Описание
Сигнал окончания	3	0 (выкл.) 1 (тихий уровень) 2 (средний уровень) 3 (громкий уровень) 4 (очень громкий уровень)	Настройка громкости сигнала по окончании программы.
Звук кнопки	4	0 (выкл.) 1 (тихий уровень) 2 (средний уровень) 3 (громкий уровень) 4 (очень громкий уровень)	Регулирует громкость звука при нажатии кнопок.
Скорость отжима стиральной машины	2	Пример: 600 (низкий) 1800 (высокий)	Установленное значение скорости отжима стиральной машины увеличивает или сокращает отображаемую продолжительность автоматических программ.

15.2 Изменение основных настроек

1. Установите переключатель программ в положение **1**.

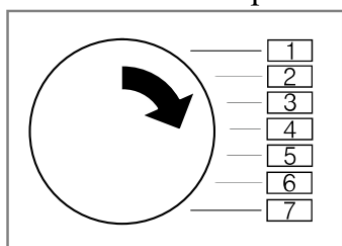

2. Нажмите кнопку **Старт/Пауза**, установив переключатель программ в положение 2.
 На дисплее отображается текущее значение.
3. Установите переключатель программ в нужное положение.
4. Нажмите кнопку **Время сушки/Время до окончания**, чтобы изменить значение.
5. Выключите устройство для сохранения изменений.

16. Чистка и уход

Чтобы устройство долгое время сохраняло свою работоспособность, его необходимо тщательно чистить и обслуживать.

⚠ ОСТОРОЖНО! Риск получения травмы!

Стирка только при низких температурах и недостаточная циркуляция воздуха в устройстве могут повредить барабан и стать причиной травм.

- ☑ Регулярно запускайте программу для очистки барабана или стирайте при температуре не ниже 60 °С.
- ☑ После каждого использования оставляйте устройство просохнуть с открытой дверцей и выдвинутым отсеком для моющих средств.
- ☑ Запустите программу **Очистка барабана** без стирки. Используйте универсальный стиральный порошок.

16.1. Очистка отсека для моющих средств

1. Выдвиньте отсек для моющих средств.
2. Нажмите на вставку и извлеките отсек для моющих средств.

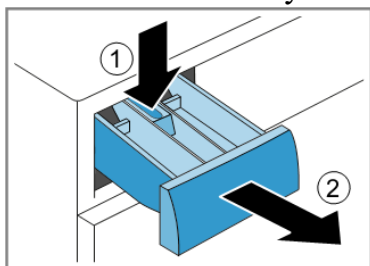

3. Выдвиньте вставку движением снизу вверх.

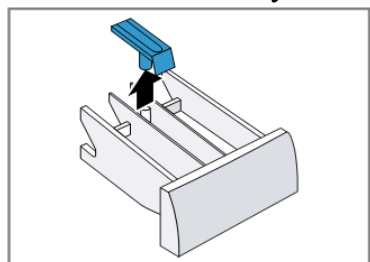

4. Очистите отсек для моющих средств и вставку водой и щеткой, затем высушите.

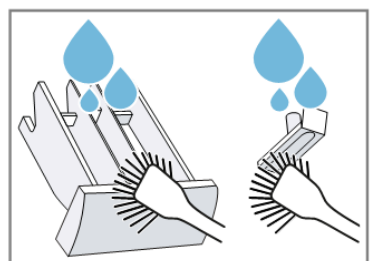

5. Установите вставку на место и зафиксируйте.

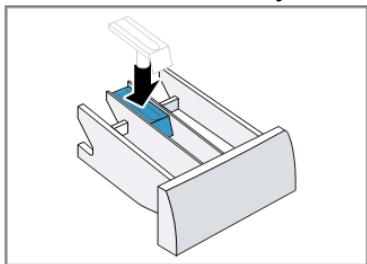

6. Очистите отверстие отсека для моющих средств.

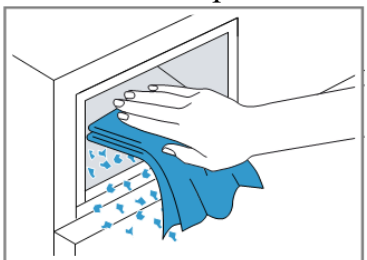

7. Задвиньте отсек для моющих средств.

16.2. Очистка откачивающего насоса

Очищайте откачивающий насос при первых признаках неисправности (засорение, посторонние звуки).

Произведите **слив воды из сливного шланга**:

1. Закройте водопроводный кран.
2. Выключите устройство.
3. Отсоедините вилку сетевого кабеля устройства от электросети.
4. Откройте дверцу для технического обслуживания и снимите ее.

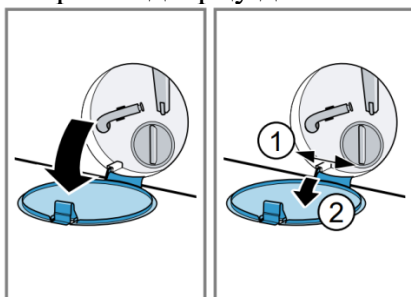

5. Подставьте емкость соответствующего объема под отверстие.

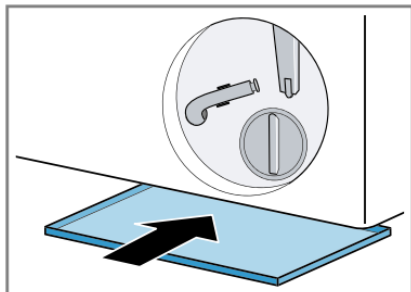

6. Снимите сливной шланг с держателя.

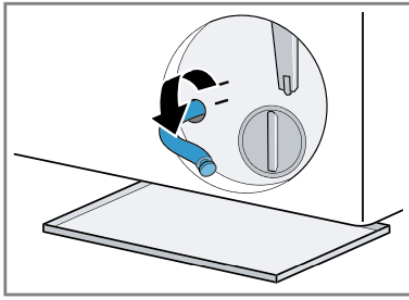

⚠ ОСТОРОЖНО! Опасность ожогов!

Во время стирки при высокой температуре раствор моющего средства сильно нагревается.

- ▶ Не прикасайтесь к горячему раствору моющего средства.

7. Для слива раствора моющего средства в емкость снимите пробку.

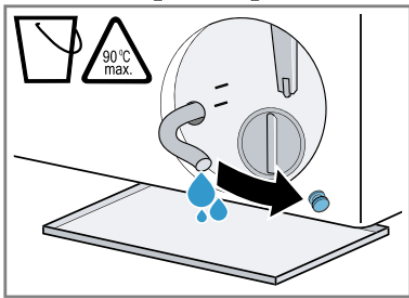

8. Вставьте пробку.

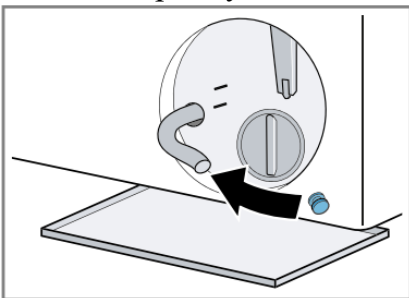

9. Зафиксируйте сливной шланг в держателе.

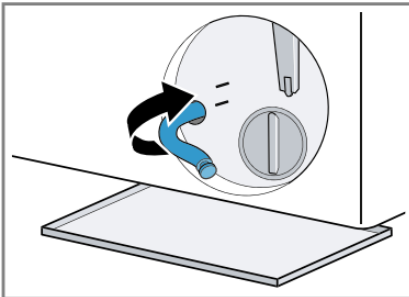

Произведите **очистку откачивающего насоса** (он должен быть пуст!).

1. Поскольку в откачивающем насосе может оставаться вода, откручивайте крышку насоса с осторожностью.

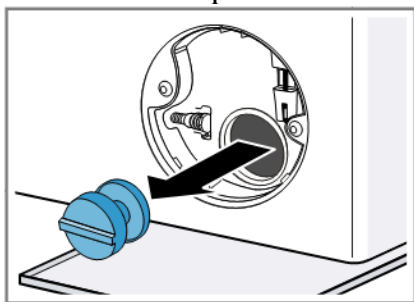

2. Очистите внутреннюю поверхность, резьбу крышки и корпус насоса.

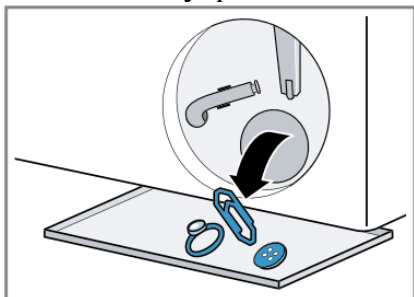

3. Убедитесь, что лопасти откачивающего насоса вращаются.

4. Верните на место крышку насоса и закрутите ее до упора (ручка крышки насоса должна находиться в вертикальном положении!).

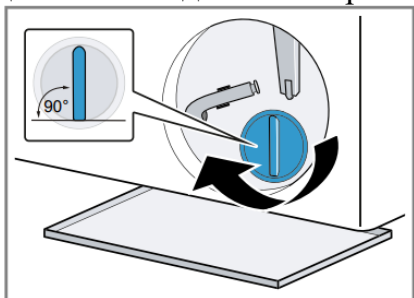

5. Установите и закройте дверцу для технического обслуживания.

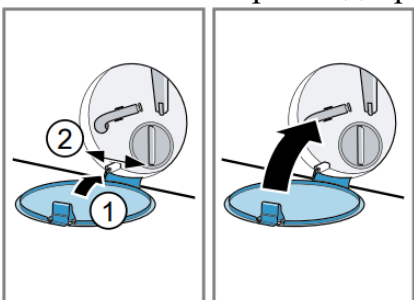

16.3. Перед следующей стиркой

Чтобы моющее средство не вытекло в канализацию во время следующей стирки, запустите программу **Отжим** после опорожнения водяного насоса.

1. Откройте водопроводный кран.
2. Вставьте вилку в розетку.
3. Включите устройство.
4. Налейте 1 л воды в ячейку II.
5. Запустите программу **Отжим**.

17. Устранение неполадок



Незначительные неисправности устройства можно устранить самостоятельно. Прежде чем обращаться в сервисную службу, ознакомьтесь с информацией о самостоятельном ремонте. Это позволит избежать ненужных затрат.

⚠ ОСТОРОЖНО! Риск поражения электрическим током!



Неправильно выполненный ремонт представляет серьезную опасность.

- Ремонт устройства должен выполняться только квалифицированным персоналом.
- Для ремонта устройства должны использоваться только оригинальные запасные части.
- В случае повреждения сетевого кабеля данного устройства он должен быть заменен изготовителем, его сервисной службой или лицом, имеющим соответствующую квалификацию.

Неисправность	Причина и устранение
Дисплей пустой и мигает кнопка Старт/Пауза	Режим энергосбережения активен. ▶ Нажмите любую кнопку. ✓ Дисплей снова загорится.
E:30 / -18	Сливная труба или сливной шланг засорены. ▶ Очистите сливную трубу и сливной шланг.
	Сливная труба или сливной шланг перегнуты или зажаты. ▶ Убедитесь, что наливной шланг не перекручен и не зажат.
	Откачивающий насос засорен. ▶ Произведите очистку откачивающего насоса (см. раздел «Очистка и уход»).
	Сливной шланг подсоединен слишком высоко. ▶ Установите сливной шланг на высоте не более 1 м.
	Крышка откачивающего насоса неправильно установлена. ▶ Правильно установите крышку откачивающего насоса.
	Количество выдаваемого моющего средства слишком велико. ▶ В качестве быстрого решения: смешайте одну столовую ложку кондиционера для белья с 0,5 л воды и вылейте смесь в левое отделение (не используйте для верхней, спортивной и пуховой одежды). ▶ Для следующего цикла стирки с той же загрузкой уменьшите количество моющего средства.
	На сливной шланг установлен неоригинальный удлинитель. ▶ Снимите неоригинальный удлинитель со сливного шланга. Подключите устройство.
	Крышка откачивающего насоса не полностью прикручена. ▶ Убедитесь, что крышка насоса ввинчивается в сопротивление. Ручка крышки насоса должна быть установлена вертикально.
E:36 / -25 / -26	Откачивающий насос засорен. ▶ Произведите очистку откачивающего насоса (см. раздел «Очистка и уход»).
E:60 / -2В	Система контроля баланса прервала отжим из-за неравномерного распределения белья. ▶ Перераспределите белье в барабане. На заметку: загружайте в барабан одновременно крупные и мелкие предметы белья. Белье различного размера лучше распределяется в барабане во время отжима.
E:30 / -10 и (или) 	Давление воды слишком низкое. ▶ Решение проблемы невозможно.

Неисправность	Причина и устранение
	<p>Фильтры в водопроводе засорены. ▶ Очистите фильтры в системе подачи воды.</p> <p>Водяной клапан закрыт. ▶ Откройте водопроводный кран.</p> <p>Шланг подачи воды перекручен или перерезан. ▶ Убедитесь, что наливной шланг не перекручен и не перерезан.</p> <p>Неисправна система измерения уровня воды (при появлении этого сообщения устройство начинает откачивание воды). ▶ Подождите около 5 мин до завершения процесса откачивания. ▶ Включите и выключите устройство. Если сообщение появляется снова, обратитесь в сервисную службу.</p>
Светится 	<p>Температура слишком высокая. ▶ Дождитесь снижения температуры. ▶ Отмените программу (см. раздел «Стандартное управление»).</p> <p>Уровень воды слишком высок. ▶ Запустите программу Слив.</p>
Мигает 	<p>Дверца не закрыта. ▶ Закройте дверцу.</p> <p>Белье застряло в дверце. ▶ Удалите застрявшее белье.</p>
Все остальные коды ошибок	<p>Неисправность в работе устройства. ▶ Вызовите сервисную службу.</p>
E:30 / -20	<p>Неисправен электромагнитный клапан воды. ▶ Вызовите сервисную службу.</p> <p>Дозировка моющего средства превышена. ▶ При следующем цикле стирки с аналогичным объемом загрузки уменьшите количество моющего средства.</p> <p>Была подана дополнительная вода. ▶ Не добавляйте воду в работающее устройство.</p>
Устройство не работает	<p>Штекер соединительного кабеля не вставлен. ▶ Подключите устройство к источнику питания.</p> <p>Предохранитель неисправен. ▶ Проверьте предохранитель в блоке предохранителей.</p> <p>Электричество отключено. ▶ Проверьте, работают ли другие устройства и освещение помещения.</p>
Программа не запускается	<p>Не нажата кнопка Старт/Пауза. ▶ Нажмите кнопку Старт/Пауза.</p> <p>Дверца не закрыта. 1. Закройте дверцу. 2. Нажмите кнопку Старт/Добавить белье, чтобы запустить программу.</p> <p>Блокировка для безопасности детей активирована. ▶ Деактивируйте блокировку для безопасности детей.</p> <p>Отсрочка запуска активирована. ▶ Проверьте, активирован ли режим отсрочки запуска.</p> <p>Белье застряло в дверце. 1. Откройте дверцу снова. 2. Удалите застрявшее белье. 3. Закройте дверцу. 4. Нажмите кнопку Старт/Пауза, чтобы запустить программу.</p>
Дверца устройства не открывается	<p>Активировано — — —. ▶ Продолжите программу, выбрав команду Отжим или Слив, и нажмите кнопку Старт/Пауза.</p>

Неисправность	Причина и устранение
	<p>Температура слишком высокая.</p> <ul style="list-style-type: none"> ▶ Отмените программу и подождите, пока температура не упадет (см. раздел «Стандартное управление»). <p>Уровень воды слишком высок.</p> <ul style="list-style-type: none"> ▶ Выполните слив (см. раздел «Программы»). <p>Сбой питания.</p> <ul style="list-style-type: none"> ▶ Откройте дверцу с помощью аварийной разблокировки.
<p>Вода после стирки не сливается</p>	<p>Сливная труба или сливной шланг засорены.</p> <ul style="list-style-type: none"> ▶ Очистите сливную трубу и сливной шланг. <p>Сливная труба или сливной шланг согнуты или зажаты.</p> <ul style="list-style-type: none"> ▶ Убедитесь, что наливной шланг не перекручен и не зажат. <p>Откачивающий насос засорен.</p> <ul style="list-style-type: none"> ▶ Произведите очистку откачивающего насоса (см. раздел «Очистка и уход»). <p>Активировано — — — .</p> <ul style="list-style-type: none"> ▶ Продолжите программу, выбрав команду Отжим или Слив, и нажмите кнопку Старт/Пауза. <p>Сливной шланг подсоединен слишком высоко.</p> <ul style="list-style-type: none"> ▶ Установите сливной шланг на высоте не более 1 м. <p>Крышка откачивающего насоса неправильно установлена.</p> <ul style="list-style-type: none"> ▶ Правильно установите крышку откачивающего насоса. <p>Количество выдаваемого моющего средства слишком велико.</p> <ul style="list-style-type: none"> ▶ В качестве быстрого решения: смешайте одну столовую ложку кондиционера для белья с 0,5 л воды и вылейте смесь в левое отделение (не используйте для верхней, спортивной и пуховой одежды). ▶ Для следующего цикла стирки с той же загрузкой уменьшите количество моющего средства. <p>На сливной шланг установлен неоригинальный удлинитель.</p> <ul style="list-style-type: none"> ▶ Снимите неоригинальный удлинитель со сливного шланга. Подключите устройство.
<p>Устройство не набирает воду. Моющее средство не смывается в барабан</p>	<p>Не нажата кнопка Старт/Пауза.</p> <ul style="list-style-type: none"> ▶ Нажмите кнопку Старт/Пауза. <p>Фильтры в водопроводе засорены.</p> <ul style="list-style-type: none"> ▶ Очистите фильтры в системе подачи воды. <p>Водяной клапан закрыт.</p> <ul style="list-style-type: none"> ▶ Откройте водопроводный кран. <p>Наливной шланг перекручен или перерезан.</p> <ul style="list-style-type: none"> ▶ Убедитесь, что наливной шланг не перекручен и не перерезан.
<p>Многократное начало отжима</p>	<p>Система контроля баланса пытается устранить неравномерное распределение белья в устройстве, заново распределяя белье.</p> <ul style="list-style-type: none"> ▶ Не является неисправностью, никаких действий не требуется. <p>На заметку: загружайте в барабан одновременно крупные и мелкие предметы белья. Белье различного размера лучше распределяется в барабане во время отжима.</p>
<p>Продолжительность программы изменяется во время процесса стирки</p>	<p>Выполнение программы оптимизируется автоматически. Это может привести к изменению продолжительности программы.</p> <ul style="list-style-type: none"> ▶ Не является неисправностью, никаких действий не требуется. <p>Система контроля баланса пытается устранить неравномерное распределение белья в устройстве, заново распределяя белье.</p> <ul style="list-style-type: none"> ▶ Не является неисправностью, никаких действий не требуется. <p>На заметку: загружайте в барабан одновременно крупные и мелкие предметы белья. Белье различного размера лучше распределяется в барабане во время отжима.</p> <p>Система контроля пенообразования запускает цикл полоскания в случае повышенного пенообразования.</p> <ul style="list-style-type: none"> ▶ Не является неисправностью, никаких действий не требуется.

Неисправность	Причина и устранение
В барабане не видно воды	<p>Вода ниже видимой области.</p> <ul style="list-style-type: none"> ▶ Не является неисправностью, никаких действий не требуется. ▶ Во время работы не заливайте в устройство дополнительную воду.
Резкие толчки барабана после запуска программы	<p>Причиной является внутренняя проверка двигателя.</p> <ul style="list-style-type: none"> ▶ Не является неисправностью, никаких действий не требуется.
В ячейке  содержатся остатки воды	<p>Вставка ячейки  засорена.</p> <ul style="list-style-type: none"> ▶ Очистите отсек для моющих средств (см. раздел «Очистка и уход»).
Вибрация и перемещение устройства во время отжима	<p>Устройство установлено неровно.</p> <ul style="list-style-type: none"> ▶ Выполните выравнивание устройства.
	<p>Ножки устройства не зафиксированы.</p> <ul style="list-style-type: none"> ▶ Зафиксируйте ножки устройства. Выполните выравнивание устройства.
	<p>Транспортировочные фиксаторы не сняты.</p> <ul style="list-style-type: none"> ▶ Снимите транспортировочные фиксаторы.
Барабан вращается, но устройство не набирает воду	<p>Контроль загрузки активен.</p> <ul style="list-style-type: none"> ▶ Не является неисправностью, никаких действий не требуется. <p>На заметку: контроль загрузки может продолжаться до 2 мин.</p>
Повышенное пенообразование	<p>Количество выдаваемого моющего средства слишком велико.</p> <ul style="list-style-type: none"> ▶ В качестве быстрого решения: смешайте одну столовую ложку кондиционера для белья с 0,5 л воды и вылейте смесь в левое отделение (не используйте для верхней, спортивной и пуховой одежды). ▶ Для следующего цикла стирки с той же загрузкой уменьшите количество моющего средства.
Устройство не достигает высокой скорости отжима	<p>Установлена низкая скорость отжима.</p> <ul style="list-style-type: none"> ▶ Выберите более высокую скорость отжима для следующего цикла стирки.
	<p>Система контроля баланса компенсирует неравномерное распределение белья в устройстве, уменьшая скорость отжима.</p> <ul style="list-style-type: none"> ▶ Перераспределите белье в барабане.
	<p>На заметку: по возможности загружайте в барабан большие и маленькие вещи для стирки. Предметы разного размера лучше распределяются при отжиме.</p> <ul style="list-style-type: none"> ▶ Запустите программу Отжим.
Программа отжима не запускается	<p>Сливная труба или сливной шланг засорены.</p> <ul style="list-style-type: none"> ▶ Очистите сливную трубу и сливной шланг
	<p>Сливная труба или сливной шланг перегнуты или зажаты.</p> <ul style="list-style-type: none"> ▶ Убедитесь, что наливной шланг не перекручен и не зажат.
	<p>Система контроля баланса компенсирует неравномерное распределение белья в устройстве, уменьшая скорость отжима.</p> <ul style="list-style-type: none"> ▶ Заново распределите белье в барабане. <p>На заметку: по возможности загрузите в барабан одновременно крупные и мелкие предметы белья. Белье различного размера лучше распределяется в барабане во время отжима.</p> <ul style="list-style-type: none"> ▶ Запустите программу Отжим.
Шум, свистящий звук	<p>Вода под давлением подается в отсек для моющих средств.</p> <ul style="list-style-type: none"> ▶ Неисправностей нет, это нормальный шум при работе.
Громкие звуки во время отжима	<p>Устройство установлено неровно.</p> <ul style="list-style-type: none"> ▶ Выполните выравнивание устройства.
	<p>Ножки устройства не зафиксированы.</p> <ul style="list-style-type: none"> ▶ Зафиксируйте ножки устройства. Выполните выравнивание устройства.
	<p>Транспортировочные фиксаторы не сняты.</p> <ul style="list-style-type: none"> ▶ Снимите транспортировочные фиксаторы.
Дребезжащий шум в откачивающем насосе	<p>В откачивающий насос попали посторонние предметы.</p> <ul style="list-style-type: none"> ▶ Произведите очистку откачивающего насоса (см. раздел «Очистка и уход»).

Неисправность	Причина и устранение
Ритмический шум всасывания	Откачивающий насос активен, откачивается раствор моющего средства. ▶ Не является неисправностью, это нормальный шум при работе.
Сминание тканей	Слишком высокая скорость отжима. ▶ Выберите более низкую скорость отжима для следующего цикла стирки. Загружено слишком много белья. ▶ Для следующего цикла стирки уменьшите объем загрузки. Выбрана неправильная программа для данного типа ткани. ▶ Выберите программы, подходящие для данного типа ткани.
Моющее средство или кондиционер капает с манжеты и собирается на дверце или в складке манжеты	Слишком много моющего средства/смягчителя ткани в отсеке для моющих средств. ▶ При дозировании жидких моющих средств и кондиционеров для белья не превышайте максимальный объем, указанный в отсеке для моющих средств.
Результат отжима неудовлетворителен. Белье слишком мокрое / слишком влажное	Установлена низкая скорость отжима. ▶ Выберите более высокую скорость отжима для следующего цикла стирки. ▶ Запустите программу Отжим . Сливная труба или сливной шланг засорены. ▶ Очистите сливную трубу и сливной шланг. Сливная труба или сливной шланг перегнуты или зажаты. ▶ Убедитесь, что наливной шланг не перекручен и не зажат. Система контроля баланса компенсирует неравномерное распределение белья в устройстве, уменьшая скорость отжима. ▶ Заново распределите белье в барабане. На заметку: по возможности загрузите в барабан одновременно крупные и мелкие предметы белья. Белье различного размера лучше распределяется в барабане во время отжима. ▶ Запустите программу Отжим . Система контроля баланса прервала отжим вследствие неравномерного распределения белья в машине. ▶ Заново распределите белье в барабане. На заметку: по возможности загрузите в барабан одновременно крупные и мелкие предметы белья. Белье различного размера лучше распределяется в барабане во время отжима. ▶ Запустите программу Отжим .
Остатки моющего средства на влажном белье	Моющие средства могут содержать нерастворимые в воде вещества, которые оседают на белье. ▶ Запустите программу Полоскание .
Остатки моющего средства на сухих тканях	Моющее средство может содержать нерастворимые в воде вещества, которые скапливаются на белье. ▶ Очистите щеткой белье после стирки и сушки.
Течет вода из наливного шланга	Наливной шланг установлен некорректно/неплотно. 1. Правильно установите наливной шланг и подсоедините к водопроводному крану. 2. Затяните винтовое крепление.
Течет вода из сливного шланга.	Сливной шланг поврежден. ▶ Замените поврежденный сливной шланг. Сливной шланг подсоединен некорректно. ▶ Правильно подсоедините сливной шланг.
Присутствуют неприятные запахи в устройстве	Влажность и остатки моющих средств могут способствовать размножению бактерий. ▶ Выполните очистку барабана (см. раздел «Очистка и уход»). ▶ Если Вы не используете устройство, оставьте дверцу и отсек для моющих средств открытыми, чтобы остатки воды высохли.
В дозаторе для моющих средств остается жидкость для полоскания тканей	Полоскание с использованием жидкости для полоскания тканей не предусмотрено данной программой. ▶ Перед стиркой убедитесь, что данной программой предусмотрено полоскание с использованием специальной жидкости.

Неисправность	Причина и устранение
Под дверцей устройства остается вода	Загрязнение дверцы или втулки вызывает утечку. ▶ Очистите дверь и фланец.

i Аварийная разблокировка дверцы для технического обслуживания

ВНИМАНИЕ! Вытекающая вода может причинить материальный ущерб.

- ▶ Не открывайте дверцу до тех пор, пока через стекло дверцы видна вода. Откачивающий насос должен быть пуст.

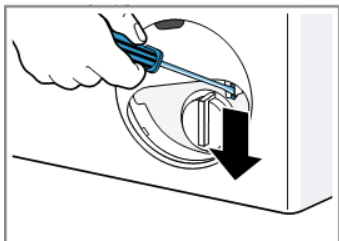

- ✓ Защелка дверцы разблокирована.
1. Установите и зафиксируйте дверцу для технического обслуживания.
 2. Закройте дверцу для технического обслуживания.

18. Транспортировка, хранение и утилизация

В этом разделе описывается, как подготовить устройство к транспортировке и хранению. Здесь Вы также можете найти информацию о том, как утилизировать бывшее в употреблении устройство.

18.1. Разборка устройства

1. Закройте водопроводный кран.
2. Выполните опорожнение шланга подачи воды.
3. Выключите устройство.
4. Выньте вилку устройства из розетки.
5. Слейте оставшуюся воду после стирки.
6. Отсоедините шланги

18.2. Установка транспортировочных фиксаторов

Зафиксируйте устройство для транспортировки с помощью транспортных замков, чтобы избежать повреждений.

1. Снимите 4 заглушки с помощью отвертки.

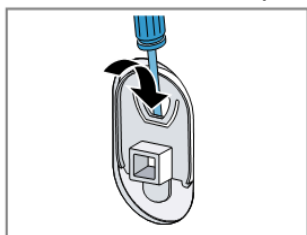

2. Установите 4 транспортировочных фиксатора.

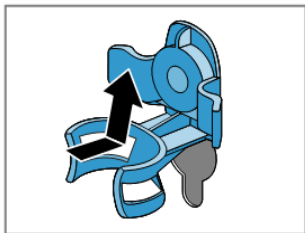

18.3. Утилизация использованного устройства

Утилизация в соответствии с экологическими нормами обеспечивает возможность вторичного использования ценных сырьевых материалов.

⚠ ОСТОРОЖНО! Риск получения травмы!

Дети могут запереться внутри устройства и подвергнуть себя смертельной опасности.

► Не устанавливайте прибор за дверь, если она будет мешать свободному открыванию дверцы прибора.

► На отслуживших приборах отсоедините вилку сетевого кабеля, после чего разрежьте сетевой кабель и разрушите замок дверцы прибора, чтобы дверца более не могла закрываться.

1. Выньте из розетки вилку сетевого кабеля.
2. Обрежьте сетевой кабель прибора.
3. Утилизируйте прибор в соответствии с экологическими нормами.

Сведения о возможных способах утилизации можно получить в специализированном торговом предприятии, а также в районных или городских органах управления.



Это устройство маркировано в соответствии с Европейской директивой 2012/09/ЕС и Законом Польши от 29 июля 2005 г. «Об отходах электрического и электронного оборудования» (ОЖ 2005 г. № 180, ст. 1495) с символом перечеркнутого контейнера для отходов. Такая маркировка информирует о том, что данное устройство по истечении срока его использования нельзя утилизировать вместе с другими бытовыми отходами.

Пользователь обязан сдать его в пункты приема бывшего в употреблении электрического и электронного оборудования. Сборщики, в том числе местные пункты приема, магазины и муниципальные образования, создают соответствующую систему, позволяющую вернуть это оборудование. Правильное обращение с бывшим в употреблении электрическим и электронным оборудованием способствует предотвращению вредных для здоровья человека и окружающей природной среды последствий, возникающих в результате наличия опасных компонентов и неправильного хранения и обработки такого оборудования.

19. Сервис

Если у пользователя возникают вопросы по использованию устройства, он не может самостоятельно устранить помехи или устройство требует ремонта, ему следует обратиться в наш сервис. Многие проблемы можно решить, опираясь на информацию для устранения неполадок. Если это невозможно, обратитесь в нашу службу. Мы отремонтируем устройство с использованием оригинальных запасных частей обученными специалистами по обслуживанию как в течение гарантийного срока, так и после него. Функционально важные оригинальные запасные части согласно соответствующим нормам экологического дизайна доступны в нашем сервисе в течение не менее 10 лет с даты размещения устройства на рынке в Европейской экономической зоне.

Примечание. В соответствии с условиями гарантии производителя услуга предоставляется бесплатно.

Подробную информацию о сроке и условиях гарантии можно получить в нашем сервисе, у продавца устройства или на нашем сайте. При обращении в сервис сообщите номер продукта (E-Nr.) и серийный номер (FD) устройства. Контактные данные сервисной службы можно найти здесь, в прилагаемом списке сервисных центров или на нашем сайте.

ВНИМАНИЕ! Самостоятельный или непрофессиональный ремонт может отрицательно сказаться на безопасности и привести к аннулированию гарантии.

Номер продукта (E-Nr) и заводской номер (FD) можно найти на паспортной табличке устройства.

В зависимости от модели заводская табличка расположена:

- ✓ на внутренней стороне дверцы.
- ✓ внутри люка для обслуживания водяного насоса.
- ✓ на задней панели устройства

Чтобы быстро найти данные прибора и номер телефона сервисной службы, вы можете записать эти данные.

20. Параметры потребления

Данные о потреблении Следующая информация предоставлена в соответствии с Директивой ЕС по экодизайну. Значения, указанные для других программ, таких как Eco 40-60, являются ориентировочными и определяются на основе применимого стандарта EN60456.

Программа	Загрузка (кг)	Продолжительность программы (ч:мин) ¹	Потребление энергии (кВт/цикл) ¹	Потребление воды (л/цикл) ¹	Макс. температура (°C) 5 мин ¹	Скорость отжима (об/мин) ¹	Остаточная влажность (%) ¹
Eco 40-60 ²	7,0	3:28	0,745	65,0	35	1200	51,00
Eco 40-60 ²	3,5	2:35	0,505	37,0	35	1200	51,00
Eco 40-60 ²	2,0	2:12	0,185	26,0	23	1200	58,00
Хлопок 20 °C	7,0	3:04	0,350	85,0	24	1200	57,00
Хлопок 40 °C	7,0	3:04	1,090	85,0	44	1200	57,00

Программа	Загрузка (кг)	Продолжительность программы (ч:мин) ¹	Потребление энергии (кВт/цикл) ¹	Потребление воды (л/цикл) ¹	Макс. температура (°С) 5 мин ¹	Скорость отжима (об/мин) ¹	Остаточная влажность (%) ¹
Хлопок 60 °С	7,0	3:04	1,590	85,0	61	1200	57,00
Хлопок 40 °С + Предварительная стирка	7,0	3:30	1,160	118,0	44	1200	57,00
Синтетика 40 °С	4,0	2:30	0,800	65,0	44	1200	35,00
Смеш./Быстр.	4,0	1:03	0,650	47,0	41	1200	60,00
Шерсть 30 °С	2,0	0:40	0,240	42,0	27	800	30,00

¹Фактические значения могут отличаться в зависимости от давления воды, жесткости воды и температуры воды на входе, температуры окружающей среды, типа и степени загрязнения белья, используемого моющего средства, перепадов напряжения в электросети и выбранных дополнительных функций.

²Программа испытаний в соответствии с Директивами ЕС по экодизайну и по энергетической маркировке для использования с холодной водой (15°С).

21. Технические данные

Высота устройства	84,8 см
Ширина устройства	59,8 см
Глубина устройства: общая с открытой дверцей с закрытой дверцей	55,0 см 60,0 см 101,7 см
Вес	69,3 кг ¹
Максимальный объем загрузки	7,0 кг
Напряжение сети	220–240 В, 50 Гц
⇒ Минимальный номинал предохранителя	10 А
Номинальная мощность	2300 Вт
Потребляемая мощность	Устройство выключено: 0,12 Вт Устройство не выключено: 0,50 Вт
Давление воды	Минимум: 100 кПа (1 бар) Максимум: 1000 кПа (10 бар)
Длина шланга подачи воды	150 см
Длина сливного шланга	150 см
Длина сетевого кабеля	160 см

¹В зависимости от оснащения устройства.

BSH Hausgeräte GmbH Carl-Wery-Straße 34 81739 München, GERMANY