

# RUT7ME28X2 RUT5NF28W1

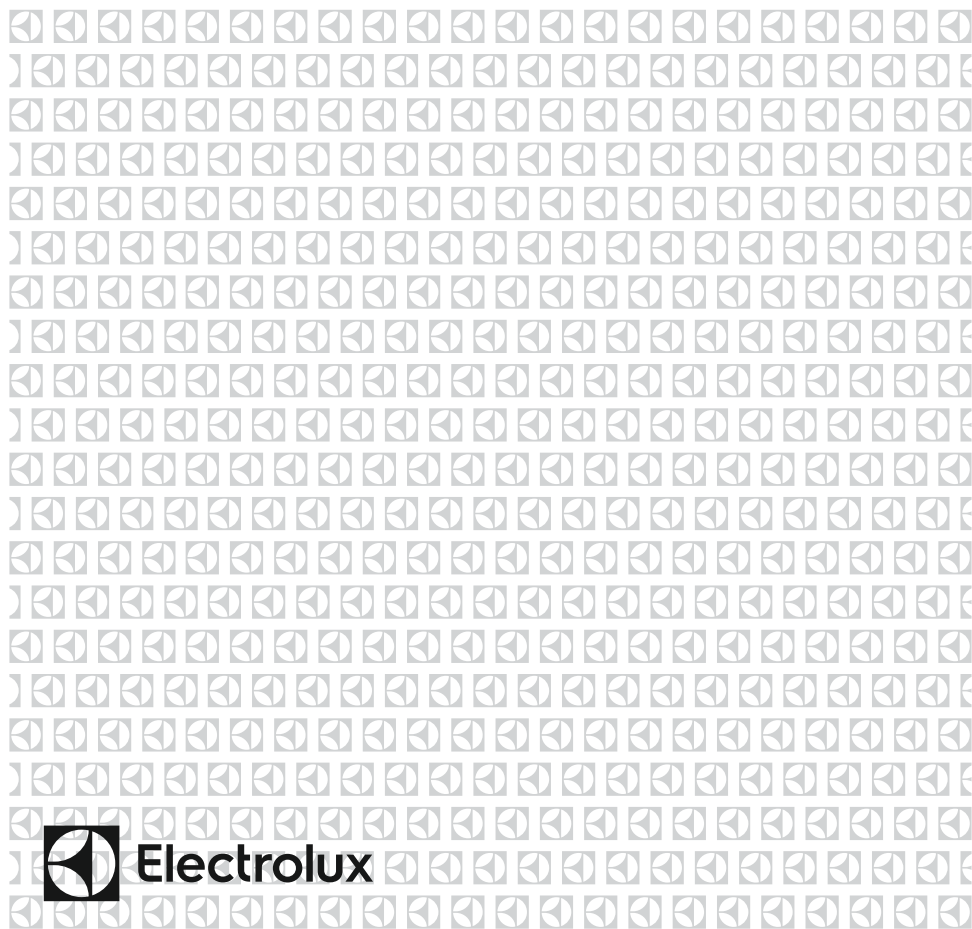

**RU** Морозильник  
**UA** Морозильна

Инструкция по эксплуатации  
Інструкція користувача



**Electrolux**



RU	<b>ПОЖАРООПАСНО</b>	Внимание! Существует опасность возникновения пожара из-за наличия легковоспламеняющихся материалов
----	---------------------	--

# Содержание

<b>ПЕРЕД НАЧАЛОМ ИСПОЛЬЗОВАНИЯ ХОЛОДИЛЬНИКА</b> .....	<b>4</b>
Общие предостережения.....	4
Инструкции по технике безопасности.....	8
Предупреждения относительно безопасного пользования.....	8
Установка и эксплуатация холодильника.....	10
До начала эксплуатации холодильника.....	11
Размеры.....	12
Размеры.....	13
<b>ИНФОРМАЦИЯ ОБ ИСПОЛЬЗОВАНИИ ХОЛОДИЛЬНИКА</b> .....	<b>14</b>
Информация о технологии No frost.....	14
Панель управления.....	15
Эксплуатация Морозильной Камеры.....	15
Кнопка установки температуры морозильного отделения.....	15
Режим Быстрого Замораживания.....	15
Настройка температуры морозильной камеры.....	16
Замечания о настройках температуры.....	16
Принадлежности.....	17
Форма для льда.....	17
Приготовление кубиков льда.....	17
<b>РАЗМЕЩЕНИЕ ПРОДУКТОВ</b> .....	<b>18</b>
<b>ЧИСТКА И ТЕХНИЧЕСКОЕ ОБСЛУЖИВАНИЕ</b> .....	<b>22</b>
Размораживание.....	22
<b>ДОСТАВКА И ИЗМЕНЕНИЕ МЕСТА УСТАНОВКИ</b> .....	<b>23</b>
Перевешивание дверцы.....	23
<b>ПЕРЕД ОБРАЩЕНИЕМ В АВТОРИЗОВАННЫЙ СЕРВИСНЫЙ ЦЕНТР</b> .....	<b>24</b>
Советы по энергосбережению.....	26
<b>ДЕТАЛИ И КАМЕРЫ УСТРОЙСТВА</b> .....	<b>27</b>
<b>ТЕХНИЧЕСКИЕ ДАННЫЕ</b> .....	<b>28</b>
<b>ИНФОРМАЦИЯ ДЛЯ ОРГАНИЗАЦИЙ, ПРОВОДЯЩИХ ИСПЫТАНИЯ</b>	
<b>28</b>	

## МЫ ДУМАЕМ О ВАС

Благодарим вас за приобретение прибора Electrolux.. Вы выбрали изделие, за которым стоят десятилетия профессионального опыта и инноваций.

Уникальное и стильное, оно создавалось с заботой о вас. Поэтому когда бы вы ни воспользовались им, вы можете быть уверены: результаты всегда будут превосходными.

Добро пожаловать в Electrolux!

**На нашем веб-сайте вы сможете:**



Найти рекомендации по использованию приборов, инструкции по эксплуатации, мастер устранения неисправностей, информацию о техническом обслуживании:

**[www.electrolux.ru/support](http://www.electrolux.ru/support)**



Зарегистрировать прибор для улучшения обслуживания:

**[www.promo.electrolux.ru](http://www.promo.electrolux.ru)**



Приобрести дополнительные принадлежности, расходные материалы и фирменные запасные части для своего прибора:

**[www.electrolux-1.ru](http://www.electrolux-1.ru)**

### Сервис

- Для ремонта прибора обратитесь в авторизованный сервисный центр. Используйте только оригинальные запасные части.
- Обратите внимание, что самостоятельный ремонт или ремонт, произведенный не на профессиональном уровне, может сказаться на безопасности прибора, а гарантийные обязательства могут потерять силу.

Технические данные приведены на табличке с техническими данными, расположенной внутри прибора.

 Класс энергетической эффективности в Российской Федерации: A+

Дата изготовления изделия указана в его серийном номере, где первая цифра номера соответствует последней цифре года изготовления, а вторая и третья цифры – порядковому номеру недели. Например, серийный номер 14512345 означает, что изделие изготовлено на сорок пятой неделе 2021 года.

Изготовитель: Electrolux Appliances AB, St. Göransgatan 143, 105 45 Stockholm, Швеция

Импортер и уполномоченная изготовителем организация:

ООО "Электролюкс Рус", Кожевнический проезд 1, 115114, Москва, тел.: 8-800-444-444-8

Изготовлено в Турции

## **ЧАСТЬ 1. ПЕРЕД НАЧАЛОМ ИСПОЛЬЗОВАНИЯ ХОЛОДИЛЬНИКА**

### **Общие предостережения**

Пожалуйста, внимательно ознакомьтесь с **этой инструкцией** по эксплуатации до установки и использования холодильника. **Изготовитель не несёт** ответственности в случае возникновения повреждений, связанных с неправильным использованием **прибора**.

Следуйте **инструкции и храните её** в безопасном месте для решения проблем, которые могут возникнуть в будущем.

Этот бытовой прибор не предназначен для использования в качестве встроенной бытовой техники.

В случае установки, отличной от отдельно стоящей, с соблюдением необходимых габаритов, прибор будет работать правильно, но потребление может немного увеличиться.

**⚠ ПРЕДОСТЕРЕЖЕНИЕ:** Вентиляционные отверстия в корп **прибора** или во встроенных **устройствах** не должны перекрываться.

**⚠ ПРЕДОСТЕРЕЖЕНИЕ:** Не используйте механические устройства или другие средства, которые не рекомендованы **изготовителем** для ускорения размораживания.

**⚠ ПРЕДОСТЕРЕЖЕНИЕ:** Не используйте внутри камер холодильника электрические приборы, если они не рекомендованы **изготовителем**.

**⚠ ПРЕДОСТЕРЕЖЕНИЕ:** Не допускайте повреждений в системе циркуляции хладагента.

**⚠ ПРЕДОСТЕРЕЖЕНИЕ:** При установке **прибора** не допускайте сдавливания и повреждения кабеля питания.

**⚠ ПРЕДОСТЕРЕЖЕНИЕ:** Не устанавливайте переноски с электрическими розетками или портативные источники питания позади **прибора**.

**⚠ ПРЕДОСТЕРЕЖЕНИЕ:** Чтобы избежать рисков, обусловленных неустойчивостью прибора, его следует устанавливать строго в соответствии с инструкциями по установке.

**⚠** Если в качестве хладагента в приборе используется R600a (эта информация приведена на **табличке с техническими данными** холодильника), следует быть предельно осторожным во время транспортировки и монтажа, чтобы не повредить компоненты системы охлаждения. Хотя R600a относится к экологически чистым природным газам, он является взрывчатым веществом. Поэтому в случае утечки вследствие повреждения компонентов системы охлаждения следует переместить **прибор** прочь от открытых источников огня или тепла и **проветрить** помещение, где он находится, в течение нескольких минут.

- Храните все упаковочные материалы в недоступном для детей месте. Утилизируйте упаковочный материал от продукта в соответствии с местными правилами.
- При перемещении и установке **прибора** не допускайте повреждения системы циркуляции охлаждающего газа.
- Не храните в этом приборе взрывоопасные вещества (например, аэрозольные баллоны с горючим пропеллентом).
- Данный прибор предназначен для использования в бытовых и аналогичных бытовым условиях, таких как:
  - кухонные зоны для персонала в магазинах, офисах и других рабочих помещениях.
  - загородные дома, номера для клиентов в отелях, гостиницах и других помещениях жилого типа.
  - номера гостиниц типа «ночлег и завтрак».
  - кейтеринг и подобные сферы применения, не связанные

с розничной торговлей.

- Если розетка не подходит под вилку **прибора**, ее должен заменить **специалист авторизованного сервисного центра или иной специалист, обладающий необходимой и достаточной квалификацией**, что позволит избежать аварийной ситуации.
- шнур питания холодильника снабжен специальной заземленной штепсельной вилкой. Эту вилку необходимо вставлять в специально заземленную розетку на 16 ампер или 10 ампер в зависимости от страны, в которой будет **использоваться прибор**. Если в помещении нет такой розетки, ее должен установить **квалифицированный и опытный**
- Прибор не предназначен для использования лицами (включая детей) с пониженными физическими, сенсорными или умственными способностями или при отсутствии у них жизненного опыта или знаний, если они не находятся под присмотром или не проинструктированы об использовании прибора лицом, ответственным за их безопасность. Дети должны находиться под присмотром для недопущения игр с прибором. Дети допускаются до очистки и технического обслуживания только под присмотром.
- Допускается разгрузка и загрузка холодильника детьми в возрасте от 3 до 8 лет. Не предусмотрено выполнение детьми операций по очистке и обслуживанию **прибора**, не предусмотрено пользование **прибором** детьми в раннем возрасте (от 0 до 3 лет), дети младшего возраста (от 3 до 8 лет) могут пользоваться **прибором** под постоянным присмотром взрослых, дети старшего возраста (от 8 до 14 лет), а также люди с физическими недостатками могут пользоваться **прибором** под надлежащим присмотром или после получения детальных инструкций о **его безопасном использовании**. Люди с серьезными

физическими недостатками могут использовать прибор только под постоянным присмотром.

- Если поврежден шнур питания, его должен заменить специалист авторизованного сервисного центра или иной специалист, обладающий необходимой и достаточной квалификацией, что позволит избежать аварийной ситуации.
- Этот прибор не предназначен для использования на высоте более 2000 м над уровнем моря.

**С целью недопущения загрязнения пищи соблюдайте следующие инструкции:**

- Не оставляйте двери открытыми в течение длительного времени, это может привести к существенному повышению температуры в отделениях прибора.
- Выполняйте регулярную очистку поверхностей, которые вступают в контакт с пищей, а также доступных для чистки систем слива.
- Храните сырое мясо и рыбу в специальных отсеках холодильника, чтобы предотвратить контакт или попадание капель на другие продукты.
- Морозильные камеры, помеченные двумя звёздочками, предназначены для хранения предварительно замороженных продуктов, хранения и приготовления мороженого или кубиков льда.
- Морозильные камеры, помеченные одной, двумя или тремя звёздочками, не предназначены для замораживания свежих продуктов.
- Если холодильник пустует в течение длительного времени, отключите его, разморозьте, помойте и высушите, оставив двери открытыми с целью предотвращения возникновения плесени в отделениях прибора.



## Инструкции по технике безопасности

- Если модель включает R600a, см. заводскую табличку под хладагентом (охлаждающий изобутан), природный газ, являющийся очень благоприятным для окружающей среды, также является взрывоопасным. При транспортировке и установке устройства необходимо соблюдать осторожность, чтобы не повредить ни один из компонентов холодильного контура. В случае повреждения следует избегать воздействия открытого пламени или источников возгорания и в течение нескольких минут проветрить помещение, в котором находится устройство. Warning: Keep ventilation openings in appliance enclosure or in structure for building in, clear of obstruction.
- Не использовать механические устройства или другие искусственные средства ускорения процесса размораживания..
- Не использовать в холодильной камере электроприборы.
- Если это устройство служит для замены старого холодильника с замком, перед хранением следует сломать замок или снять его в качестве меры предосторожности для предотвращения запираания детей внутри устройства во время игры.
- Старые холодильники и морозильные камеры содержат изолирующие газы и охлаждающее вещество, утилизация которых должна производиться должным образом. Следует доверить утилизацию отработанного устройства исключительно местным службам по утилизации отходов и связаться с местным органом управления или дилером при возникновении каких-либо вопросов. Перед тем, как устройство будет сдано в соответствующую службу по утилизации отходов, необходимо убедиться, что его рабочие трубы не повреждены.

### Важное замечание:

Пожалуйста, прочтите данное **инструкцией** по эксплуатации перед установкой и включением холодильника. Производитель не несет ответственности за неправильную установку или эксплуатацию и невыполнение инструкций, приведенных в данном руководстве.

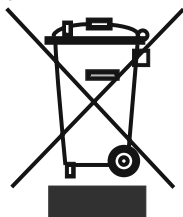

Обратитесь в Ваш муниципальный орган управления для получения информации относительно утилизации в соответствии с Директивой ЕС об отходах электрического и электронного оборудования для повторного использования, переработки и восстановления.

## Предупреждения относительно безопасного пользования

- Не используйте тройники и удлинители.
- Не подключайте устройство к поврежденным, вырванным или старым розеткам.
- Не тяните, не сгибайте и не повреждайте шнур.

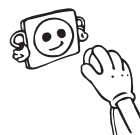

- Этот холодильник предназначен для использования взрослыми, не позволяйте детям играть с ним или виснуть на дверке
- Не вставляйте вилку в розетку и не извлекайте ее мокрыми руками для целей предотвращения поражения электрическим током
- Не храните стеклянные бутылки банки с безалкогольными напитками в морозильной камере. Бутылки или банки могут взорваться.
- В целях безопасности, не храните взрывчатый или легковоспламеняющийся материал в холодильнике. Храните напитки с высоким содержанием алкоголя в морозильной камере в вертикальном положении, плотно закрыв горлышко бутылки.
- При извлечении льда, замороженного в морозильной камере, не притрагивайтесь к нему, так как лед может вызвать обморожение и/или порезы..
- Не дотрагивайтесь до замороженных продуктов влажными руками! Не ешьте мороженое и кубики льда непосредственно после извлечения их из морозильной камеры
- Не замораживайте замороженные продукты повторно после того, как они разморозились. Это может вызвать проблемы со здоровьем, например, пищевое отравление.
- Do not cover the body or top of freezer with lace. This effects the performance of your freezer.
- Не покрывайте корпус или верх морозильной камеры отделкой. Это негативно повлияет на качество работы морозильной камеры
- Закрепите комплектующие в морозильной камере во время транспортировки во избежание их повреждения.
- Не пользуйтесь переходником для вилки



При закрытой двери, в морозилка образуется вакуум. Необходимо выждать 1 минуту перед повторным открытием морозилка.

Это применение является опциональным для беспрепятственного открытия двери. При таком применении может возникнуть незначительная конденсация вокруг этой зоны, и вы можете его достать.

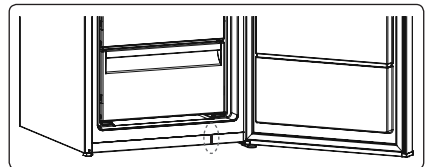

## Установка и эксплуатация холодильника

Перед началом использования морозильной камеры обратите внимание на следующие вопросы:

- Рабочее напряжение для Вашей морозильной камеры составляет 220-240В при 50Гц.
- После установки розетки она должна быть доступной.
- При первом включении морозильной камеры, возможно появление специфического запаха. После начала охлаждения **запах** исчезнет.
- Перед подключением кабеля электропитания, убедитесь, что значение напряжения, указанное на табличке с техническими характеристиками, соответствует величине напряжения электрической сети Вашего дома.
- Вставьте штепсель в розетку с надлежащим заземляющим соединением. Если электрическая розетка не имеет вывода заземления, или штепсель не подходит для подключения к розетке, мы рекомендуем вам обратиться за помощью к квалифицированному электрику.
- Устройство должно подключаться к сети с надлежащим образом установленной розеткой с предохранителем. Питание (переменный ток) и напряжение в рабочей точке должны быть указаны на заводской табличке устройства (заводская табличка расположена слева внутри морозильной камеры).
- **Изготовитель не несёт** ответственности за повреждения в связи с эксплуатацией без заземления.
- Установите морозильной камеры в месте, где на него не будут попадать прямые солнечные лучи.
- Не используйте морозильной камеры на открытом воздухе и не оставляйте его под дождем.
- Прибор следует устанавливать на расстоянии не менее 50 см от печей, газовых духовых шкафов и радиаторов отопления, а также на расстоянии не менее 5 см от электрических духовок.
- Не навешивайте корпус или верхнюю часть морозильной камеры. Это отрицательно повлияет на его работоспособность.
- Не ставьте никаких предметов сверху на морозильной камеры. Устанавливайте морозильной камеры таким образом, чтобы над ним было не менее 40 мм свободного пространства.
- Не помещайте на морозильной камеры тяжелые предметы.
- Перед использованием произведите тщательную чистку устройства, особенно внутри (см. раздел «Чистка и обслуживание»).
- Перед началом использования морозильной камеры протрите все ее части теплой водой с добавлением чайной ложки соды, а затем сполосните чистой водой и высушите. После очистки установите все части на место.
- Регулируемые передние опоры необходимо установить на соответствующей высоте, чтобы обеспечить устойчивость и правильную работу прибор. Вы можете отрегулировать опоры, поворачивая их по часовой стрелке (или в обратном направлении). Регулировку необходимо выполнить до помещения продуктов в прибор.



- Установите пластмассовое устройство регулировки расстояния (деталь с черными лопастями в задней части), повернув его на 90°, чтобы не допустить соприкосновения конденсатора со стеной.
- Расстояние между бытовым прибором и стеной должно быть не менее 42 мм и не более 75 мм.

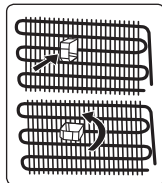

## До начала эксплуатации холодильника

- При использовании холодильника в первый раз или после его транспортировки, держите холодильник в вертикальном положении в течение 3 часов, а затем подсоедините для достижения эффективной работы. В противном случае, Вы можете повредить компрессор
- При использовании в первый раз холодильник может иметь запах; после начала охлаждения запах выветрится.



## Внутреннее освещение



### ПРЕДУПРЕЖДЕНИЕ!

Существует риск поражения электрическим током.

- Сведения о лампах, расположенных внутри этого бытового прибора (запасные лампы следует приобретать отдельно): Эти лампы способны выдерживать экстремальные физические воздействия в бытовых приборах, такие как температура, вибрация, влажность, или предназначены для индикации соответствующего рабочего режима бытового прибора. Они не предназначены для применения в других целях и не подходят для освещения жилых помещений.

## Размеры

10751610 - RUT7ME28X2

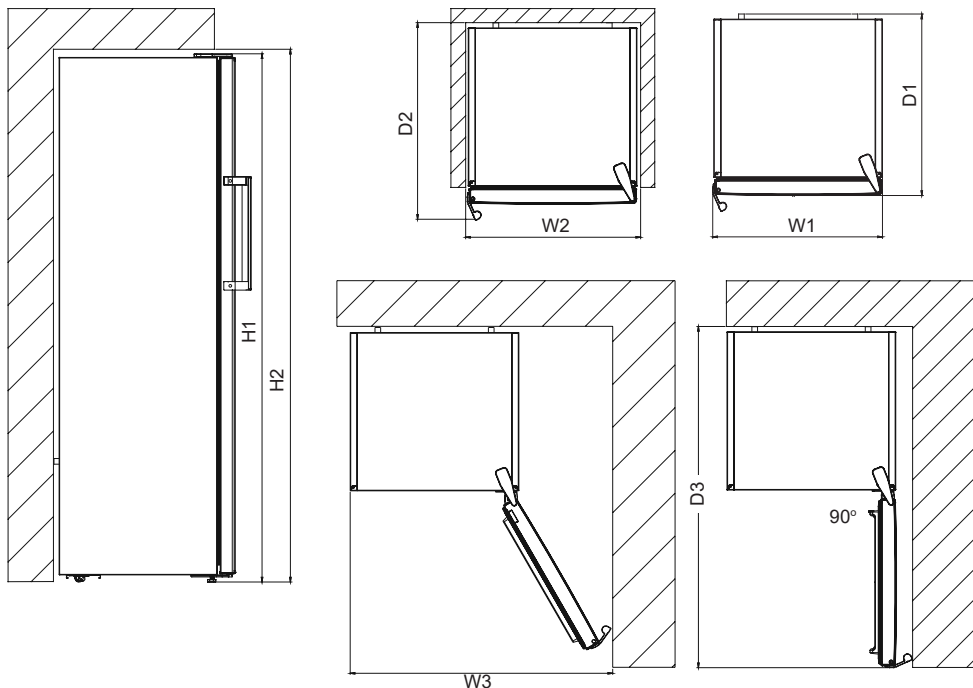

Общие габариты <sup>1</sup>		
H1	мм	1860
W1	мм	595
D1	мм	650

<sup>1</sup> Размеры бытового прибора по высоте, ширине и глубине указаны без учета ручки и опор.

Пространство, требуемое при использовании <sup>2</sup>		
H2	мм	1900
W2	мм	600
D2	мм	718

<sup>2</sup> Высота, ширина и глубина бытового прибора включают в себя ручку, а также пространство, необходимое для циркуляции охлаждающего воздуха

Общее пространство, требуемое для использования <sup>3</sup>		
D3	мм	649
W3	мм	1224

<sup>3</sup> Высота, ширина и глубина бытового прибора включают в себя ручку, а также пространство, необходимое для циркуляции охлаждающего воздуха, плюс пространство, необходимое для открытия дверцы на минимальный угол, позволяющий извлечь все внутреннее оборудование

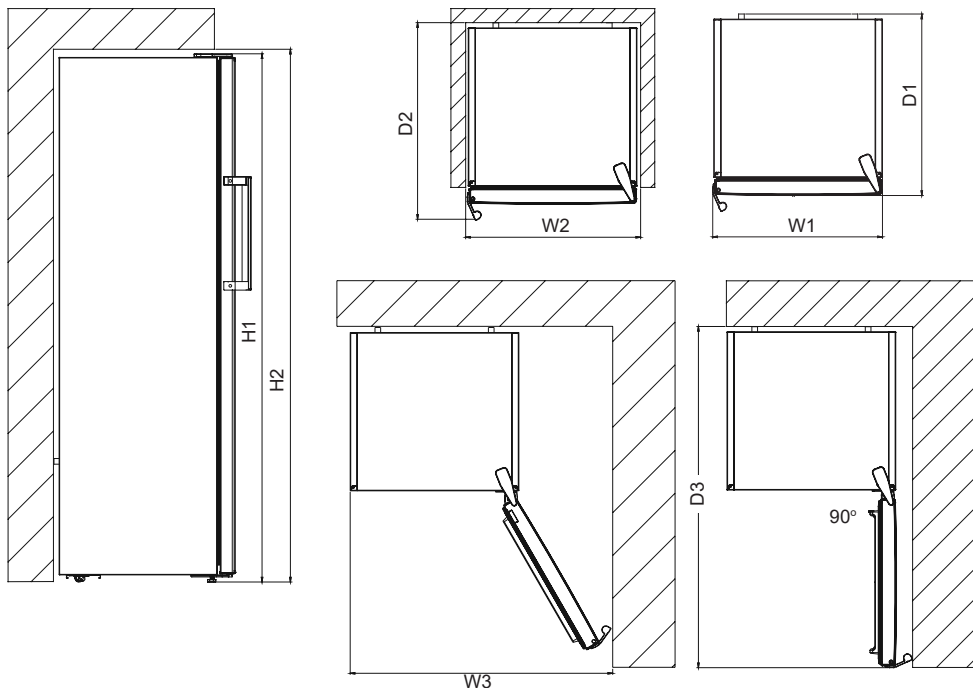

Общие габариты <sup>1</sup>		
H1	мм	1860
W1	мм	595
D1	мм	650

<sup>1</sup> Размеры бытового прибора по высоте, ширине и глубине указаны без учета ручки и опор.

Пространство, требуемое при использовании <sup>2</sup>		
H2	мм	2010
W2	мм	695
D2	мм	739

<sup>2</sup> Высота, ширина и глубина бытового прибора включают в себя ручку, а также пространство, необходимое для циркуляции охлаждающего воздуха

Общее пространство, требуемое для использования <sup>3</sup>		
D3	мм	699
W3	мм	1245

<sup>3</sup> Высота, ширина и глубина бытового прибора включают в себя ручку, а также пространство, необходимое для циркуляции охлаждающего воздуха, плюс пространство, необходимое для открытия дверцы на минимальный угол, позволяющий извлечь все внутреннее оборудование

## **ЧАСТЬ 2. ИНФОРМАЦИЯ ОБ ИСПОЛЬЗОВАНИИ ХОЛОДИЛЬНИКА**

### **Информация о технологии No frost**

По принципу действия морозильные камеры No frost отличаются от других морозильных камер со статической системой охлаждения.

В обычных морозильных камерах влага, которая попадает внутрь через дверцы и из пищевых продуктов, замерзает в морозильной камере. Для размораживания морозильной камеры необходимо периодически отключать холодильник, извлекать продукты, которые должны храниться в отдельном охлажденном контейнере, и очищать собравшийся лед.

В холодильниках с системой No frost ситуация обстоит совсем иначе. Сухой и холодный воздух нагнетается в морозильную камеру однородно и равномерно с нескольких точек с помощью нагнетательного вентилятора. Этот воздух однородно и равномерно распределяется между полками и одинаково охлаждает все продукты, что предотвращает скопление и замерзание влаги.

Поэтому, помимо огромной вместимости и элегантного внешнего вида, морозильная камера No frost проста в использовании.

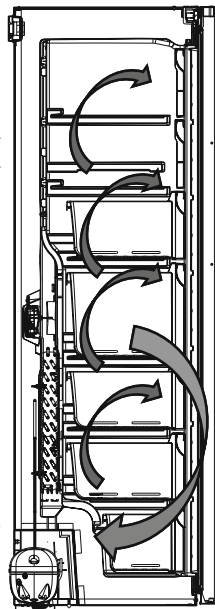

## Панель управления

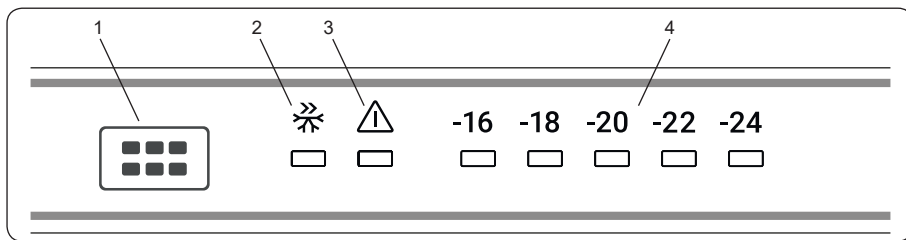

### Использование Панель Управления

1. Кнопка установки температуры морозильной камеры
2. Символ режима интенсивного замораживания (интенсивного замораживания Светодиодный индикатор)
3. Сигнал тревоги Светодиодный индикатор
4. Индикатор устанавливаемой температуры морозильной камеры

### Эксплуатация Морозильной Камеры

#### Освещение (если имеется)

Когда прибор подключён к сети питания в первый раз, внутреннее освещение может включиться на 1 минуту позже из-за тестирования на открытие.

#### Кнопка установки температуры морозильного отделения

С помощью этой кнопки можно задать температуру в морозильной камере. Чтобы установить нужное значение, нажмите кнопку. Кроме того, этой кнопкой включается режим интенсивного замораживания (super).

#### Режим Быстрого Замораживания

##### Назначение

- Для замораживания большого количества продуктов
- Для замораживания приготовленных продуктов
- Для быстрого замораживания продуктов
- Для длительного хранения сезонных продуктов

##### Как он применяется?

- Нажимайте кнопку установки температуры, пока не загорится индикатор интенсивного замораживания.
- Во время этого режима будет светиться индикатор интенсивного замораживания.
- максимальное количество свежих продуктов (в килограммах), которое возможно заморозить в течение 24 часов, указано на табличке холодильника.
- Для обеспечения оптимальной производительности прибора при максимальной мощности морозильной камеры активируйте режим интенсивной заморозки на 24 часа до того, как положите свежие продукты в морозильную камеру.

##### Во время этого режима:

При нажатии на кнопку установки температуры режим будет отменен, температура установится в значение -16.





Режим “Супер Замораживания” будет отменен автоматически по истечении 24 часов или когда температура датчика морозильной упадет ниже  $-32^{\circ}\text{C}$ .

### Настройка температуры морозильной камеры

- Исходная величина температуры Индикатора Морозильной Камеры составляет  $-18^{\circ}\text{C}$ .
- Нажмите кнопку установки температуры морозильной камеры один раз.
- При каждом нажатии на кнопку температура будет понижаться ( $-16^{\circ}\text{C}$ ,  $-18^{\circ}\text{C}$ ,  $-20^{\circ}\text{C}$ ,... интенсивное замораживание).
- Если вы продолжите нажимать кнопку установки температуры морозильной камеры до тех пор, пока не засветится символ интенсивной заморозки, и если в течение 3 секунд не нажимать кнопку, символ режима интенсивной заморозки начнет мигать.
- Если нажать и удерживать кнопку, произойдет переустановка в последнее значение температуры.

### Рекомендуемые значения температуры для морозильной

Когда необходимо регулировать значение температуры?	Температура внутри устройства
При минимальной мощности заморозки	$-16^{\circ}\text{C}$ , $-18^{\circ}\text{C}$
При нормальной эксплуатации	$-18^{\circ}\text{C}$ , $-20^{\circ}\text{C}$ , $-22^{\circ}\text{C}$
При максимальной мощности заморозки	$-24^{\circ}\text{C}$

### Замечания о настройках температуры

- Заданные настройки температуры при отключении электропитания сохраняются.
- Не начинайте выполнение следующей настройки, пока не завершите уже начатую.
- При установке температуры следует учитывать, как часто будут открываться дверцы морозильной камеры и сколько продуктов в ней находится, а также при какой температуре окружающей среды работает морозильная камера.
- После первого включения в электрическую сеть морозильная камера должна непрерывно работать в течение 24 часов для достижения полного охлаждения. Длительность этого режима зависит от температуры в помещении.
- В этот период старайтесь реже открывать двери морозильной камеры и не загружайте в нее слишком много продуктов.
- Для предотвращения повреждения компрессора при повторном включении морозильной камеры после отключения от электрической сети или при восстановлении подачи электроэнергии после нарушения энергоснабжения предусмотрена 5-минутная задержка включения. Морозильная камера начнет работать в нормальном режиме через 5 минут.
- Морозильная камера предназначена для эксплуатации в диапазоне температур окружающей среды, указанном в стандартах, согласно климатическому классу на этикетке. Эксплуатация морозильной камеры не рекомендуется при температурах окружающей среды, которые не соответствуют указанным значениям, так как это снижает эффективность охлаждения.
- Морозильная камера предназначена для работы при температуре окружающей среды от 10 до 43 градусов.

Климатический класс	Значение	Температура окружающей среды
T	Тропический	Этот холодильный прибор предназначен для использования при температуре окружающего воздуха от 16 до 43 °С.
ST	Субтропический	Этот холодильный прибор предназначен для использования при температуре окружающего воздуха от 16 до 38 °С.
N	Умеренный	Этот холодильный прибор предназначен для использования при температуре окружающего воздуха от 16 до 32 °С.
SN	Умеренный расширенный	Этот холодильный прибор азначено для использования при температуре окружающего воздуха от 10 до 32 °С.

## Принадлежности

### Форма для льда

- Наполните форму для льда водой и поместите в морозильную камеру.
- После того как вода полностью заморзнет вы можете повернуть форму как указано ниже чтобы достать кубик.

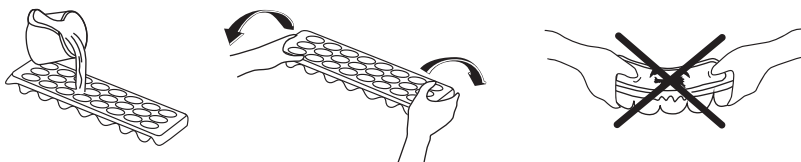

### Приготовление кубиков льда

- Потяните рычаг на себя и извлеките лоток для приготовления льда
- Залейте воду до уровня линии.
- Удерживайте левый конец рычага и установите ящичек для льда на ледник
- Когда кубики льда будут сформированы, следует повернуть рычаг для высыпания кубиков льда в ледник.

**Не наполняйте ледник водой пря приготовления льда. Он может быть сломан.**

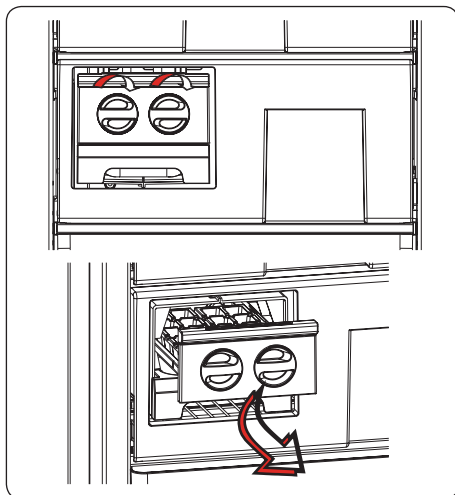

## ЧАСТЬ 3. РАЗМЕЩЕНИЕ ПРОДУКТОВ

- Морозильная камера обозначена так: ✖ ❄❄❄.
- Используйте камеру глубокой заморозки холодильника для длительного хранения мороженных продуктов и производства льда.
- Для замораживания свежих продуктов; оберните и запечатайте свежую пищу так, чтобы упаковка была герметичной и не протекла. Лучше всего использовать специальные мешки для морозильной камеры, полиэтиленовые пакеты из алюминиевой фольги и пластиковые контейнеры.
- Не кладите свежие продукты рядом с замороженными так как это может разморозить замороженные продукты.
- Замораживая свежие продукты (пр. мясо, рыбу, фарш) делите их на части для однократного использования.
- После размораживания прибора поместите продукты в него и постарайтесь использовать их в короткий период.
- Никогда не помещайте теплые продукты в морозилку. Так как это повредит замороженные продукты.
- Для хранения замороженных продуктов; всегда следует четко следовать инструкциям на упаковках замороженных продуктов и при отсутствии информации продукты не следует хранить дольше трех месяцев с даты приобретения.
- При покупке замороженных продуктов убедитесь, что они были заморожены при соответствующей температуре и что упаковка не повреждена.
- Замороженные продукты следует транспортировать в специальных контейнерах для сохранения качества продуктов и должны быть помещены в морозильник в наиболее короткий срок.
- Если упаковка замороженных продуктов показывает влажность и чрезмерное вздутие, возможно они хранились при несоответствующей температуре и содержимое испортилось.
- Срок хранения замороженных продуктов зависит от комнатной температуры, установок термостата, частоты открывания дверцы, типа продуктов и периода времени необходимого для транспортировки продуктов из магазина к вам домой. Всегда следуйте инструкциям напечатанных на упаковке и никогда не превышайте максимальный указанный срок хранения.
- При замораживании свежих продуктов учитывайте их максимальное количество (в кг), пригодное для заморозки в течение 24 часов и указанное на табличке холодильника.
- Для достижения максимальной производительности морозильной камеры используйте стеклянные полки в верхней и средней части камеры. В нижней части следует использовать нижнюю корзину.
- Используйте полку быстрой заморозки для более быстрой заморозки продуктов, приготовленных в домашних условиях (и продуктов, которые нужно заморозить), поскольку она имеет большую мощность замораживания. Полки быстрой заморозки – это нижние ящики морозильной камеры.

### **При использовании максимальной производительности морозильной камеры:**

- При замораживании свежих продуктов учитывайте их максимальное количество (в кг), пригодное для замораживания в течение 24 часов и указанное на табличке холодильника.
- Для достижения максимальной холодопроизводительности при оптимальной эффективности работы установите на 24 часа режим интенсивной заморозки (SF), прежде чем поместить свежие продукты в морозильную камеру.
- После помещения свежих продуктов в морозильную камеру, 24 часов, как правило, достаточно. Режим «Интенсивное замораживание» будет автоматически отменен через 2–3 дня для экономии энергии.

### **При размещении в морозильной камере небольшого количества продуктов (до 3 кг):**

- Можно разместить продукты так, чтобы они не соприкасались с другими замороженными продуктами, и включить режим «Быстрое замораживание». После того как продукты заморожены, их можно поместить рядом с другими замороженными продуктами (не раньше, чем через 24 часа).
- Не замораживайте размороженные продукты повторно. Это может привести к проблемам со здоровьем, например к пищевому отравлению.
- Прежде чем поместить горячие продукты в морозильную камеру, дайте им полностью остыть.
- При покупке замороженных продуктов убедитесь, что они были заморожены при соответствующей температуре, а упаковка не повреждена.

**ПРИМЕЧАНИЕ:** Если вы попытаетесь открыть дверцу морозильного отделения сразу после ее закрытия, вы обнаружите, что она не откроется легко. Это нормально. После достижения равновесия дверца легко откроется.

### **Важное примечание:**

- не замораживайте продукты повторно после размораживания. Это может представлять опасность для вашего здоровья, в частности, привести к пищевому отравлению.
- Некоторые специи в готовых блюдах (анис, базилик, укроп, уксус, смесь специй, имбирь, чеснок, лук, горчица, тимьян, майоран, черный перец, болонская колбаса и т. д.) могут приобрести неприятный вкус при хранении в течение длительного времени. Поэтому в замораживаемые продукты следует добавлять небольшое количество специй или же добавлять специи после оттаивания продуктов.
- Время хранения продуктов питания зависит от используемого масла. Для хранения хорошо подходят маргарин, телячий жир, оливковое и сливочное масло; плохо подходят арахисовое масло и смалец.
- Готовые продукты в жидком виде следует замораживать в пластмассовых контейнерах, другие продукты – в полиэтиленовой пленке или пакетах.



Некоторые предложения по размещению и хранению продуктов в морозильного камере представлены ниже.

Мясо и рыба	Подготовка	Максимальный срок хранения (месяцев)
Стейк	Обертка из фольги	6 - 8
Баранина	Обертка из фольги	6 - 8
Жареная телятина	Обертка из фольги	6 - 8
Кубики телятины	В маленьких кусочках	6 - 8
Кубики баранины	В кусочках	4 - 8
Фарш	В упаковке без специй	1 - 3
Потроха (в кусочках)	В кусочках	1 - 3
Болонская колбаса/ салями	Должна находиться в упаковке даже при наличии мембраны	
Курица или индейка	Обертка из фольги	4 - 6
Гусь и утка	Обертка из фольги	4 - 6
Оленина, крольчатина, дикий кабан	Порциями по 2,5 кг в виде филе	6 - 8
Пресноводная рыба (лосось, карп, сом)	После удаления из рыбы потрохов и чешуи следует ее промыть и высушить; в случае необходимости отрезать хвост и голову.	2
Тощая рыба, окунь, палтус, камбала		4
Жирная рыба (тунец, макрель, луфарь, анчоусы)		2 - 4
Моллюски	В очищенном виде и в пакетах	4 - 6
Икра	В собственной упаковке, алюминиевом или пластиковом контейнере	2 - 3
Улитки	В упаковке, алюминиевых или пластиковых контейнерах	3
 <b>Примечание:</b> После размораживания замороженного мяса его следует готовить как свежее мясо. Если после размораживания мяса оно не будет приготовлено, его нельзя замораживать снова.		

Овощи и фрукты	Подготовка	Максимальный срок хранения (месяцев)
Стручковая фасоль и бобы	Промыть и порезать на мелкие кусочки, прокипятить в воде	10 - 13
Бобы	Очистить, промыть и прокипятить в воде	12
Капуста	Очистить и прокипятить в воде	6 - 8
Морковь	Очистить, порезать на дольки, прокипятить в воде	12
Перец	Отрежьте стебель, разрежьте на две половинки, удалите сердцевину и прокипятите в воде	8 - 10
Шпинат	Промыть и прокипятить в воде	6 - 9
Цветная капуста	Отделите листья, разрежьте сердцевину на кусочки и положите в воду с добавлением небольшого количества лимонного сока.	10 - 12
Баклажан	После промывки разрежьте на кусочки по 2 см.	10 - 12

Овощи и фрукты	Подготовка	Максимальный срок хранения (месяцев)
Кукуруза	Очистите и упакуйте вместе со стеблем или в виде сладкой кукурузы	12

Овощи и фрукты	Подготовка	Максимальный срок хранения (месяцев)
Яблоко и груша	Очистить от кожуры и порезать на куски	8 - 10
Абрикос и персик	Удалите косточку и разрежьте на кусочки	4 - 6
Клубника и черника	Промойте и очистите от шелухи	8 - 12
Приготовленные фрукты	Добавьте в контейнер 10% сахара	12
Слива, вишня, клюква	Промойте и очистите от стеблей	8 - 12

	Максимальный срок хранения (месяцев)	Время разморозки при комнатной температуре (часы)	Время оттаивания в печи (минут)
Хлеб	4 - 6	2 - 3	4-5 (220-225 °С)
Печенье	3 - 6	1 - 1,5	5-8 (190-200 °С)
Мучные изделия	1 - 3	2 - 3	5-10 (200-225 °С)
Пирог	1 - 1,5	3 - 4	5-8 (190-200 °С)
Тесто	2 - 3	1 - 1,5	5-8 (190-200 °С)
Пицца	2 - 3	2 - 4	15-20 (200 °С)

Молочные продукты	Подготовка	Максимальный срок хранения (месяцев)	Условия хранения
Пакетированное (гомогенизированное) молоко	В собственной упаковке	2 - 3	Цельное молоко - в собственной упаковке
Сыр, кроме белого сыра	Ломтиками	6 - 8	В течение срока хранения можно использовать фабричную упаковку. При более длительном хранении необходимо завернуть в фольгу.
Масло, маргарин	В собственной упаковке	6	

## ЧАСТЬ 4. ЧИСТКА И ТЕХНИЧЕСКОЕ ОБСЛУЖИВАНИЕ

 Перед чисткой отсоедините прибор от сети.



 Не мойте прибор проточной водой.



 Не используйте абразивные вещества, моющие средства или мыло для очистки прибора. После мытья ополосните чистой водой и тщательно высушите. Когда вы закончите очистку, вставьте вилку в розетку электросети сухими руками.

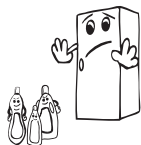

• Убедитесь, что влага не попадает в корпус лампы и другие электрические детали.

• Холодильная камера должна быть очищена периодически с применением раствора бикарбоната соды в теплой воде.

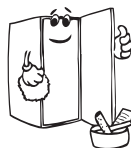

• Мойте аксессуары отдельно водой и мылом. Не мойте их в посудомойчной машине.



• Один раз в год необходимо очищать конденсатор (на задней стороне холодильника) с помощью щетки для экономии энергии и повышения эффективности его работы.



 Убедитесь в том, что **устройство отключено** из розетки.

### Размораживание

- Холодильники размораживаются автоматически. Вода собирается в поддон и испаряется автоматически.
- Перед тем, как чистить контейнер для воды, убедитесь, что электропитание отключено.
- Открутите винты, как показано на рисунке, и вытащите контейнер для воды. Вымойте мыльной водой.

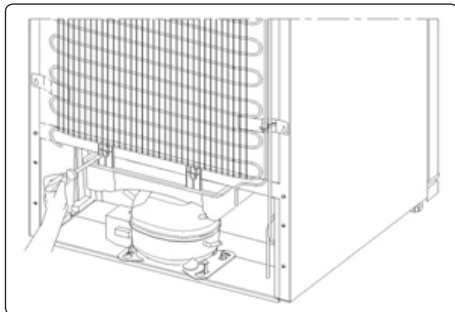

## Замена светодиодной подсветки

Если ваш морозильную оснащен светодиодной подсветкой, обратитесь в техническую службу, т.к. она может быть заменена только уполномоченным специалистом.

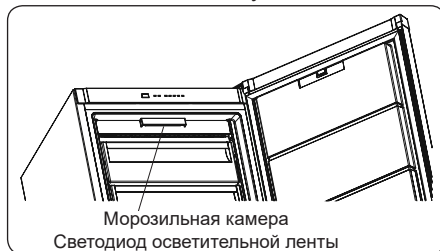

В некоторых моделях морозильной освещением может отсутствовать.

## ЧАСТЬ 5. ДОСТАВКА И ИЗМЕНЕНИЕ МЕСТА УСТАНОВКИ

- Для повторной транспортировки можно хранить оригинальную упаковку и пенопласт (по желанию).
- Закрепите морозильник с помощью упаковки, багажной ленты или прочного троса и следуйте инструкциям по транспортировке на упаковке при последующей транспортировке.
- При перестановке или последующей транспортировке удалите съемные части (ящики) или зафиксируйте их внутри холодильника с помощью лент для предотвращения ударов.

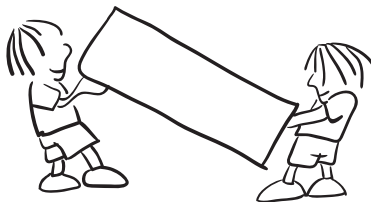

**Переносите холодильник в вертикальном положении.**

### Перевешивание дверцы

- Если ручки дверцы Вашего морозильника установлены на передней поверхности дверцы, то изменение направления открывания дверцы холодильника не возможно.
- Можно изменить направление открывания дверцы на моделях без ручек и моделях с ручками, установленными по бокам.
- Если направление открывания дверцы морозильника может быть изменено, для этого необходимо обратиться в **ближайший авторизованный сервисный центр**.



## **ЧАСТЬ 6. ПЕРЕД ОБРАЩЕНИЕМ В АВТОРИЗОВАННЫЙ СЕРВИСНЫЙ ЦЕНТР.**

### **Контрольные предупреждения**

Если значения температур морозильной камеры не оптимальны или есть неисправность в устройстве, прибор выдаст предупреждение. Предупреждения отображаются с помощью кодов на индикаторной панели морозильной камеры.

Включается светодиодный индикатор сигнала тревоги	ЗНАЧЕНИЕ	ПРИЧИНА	РЕКОМЕНДАЦИИ ПО УСТРАНЕНИЮ
	«Предупреждение о неисправности»	Некоторые детали вышли из строя, или возникла неисправность, связанная с процессом охлаждения. Это первое включение устройства или включение после отсутствия электроэнергии дольше 1 часа.	Проверьте, открыта ли дверь, и выясните, прошел ли уже 1 час с начала работы устройства. Если дверь не открыта и устройство работает уже дольше 1 часа, как можно скорее обратитесь в сервисный центр.

### **Предупреждение относительно температуры:**

Когда температура в морозильной камере слишком высокая, на дисплее температуры мигает сообщение «LF», и включаются звуковые предупреждающие сигналы.

### **Повышение температуры может быть вызвано:**

- Частым открыванием дверцы в течение длительного времени
- Размещением слишком большого количества теплых продуктов
- Высокой температурой наружного воздуха
- Возникновением ошибки внутри устройств.

### **Предупреждения**

Если температура для морозильной камеры будет находиться на ненадлежащем уровне, либо в случае возникновения неисправностей устройства сработает предупреждающий сигнал. На индикаторах морозильной камеры будут отображаться коды предупреждений. На дисплеях настроек морозильной камеры будут отображаться коды предупреждений.

### **Также будет слышен предупреждающий сигнал.**

Отображение кода и срабатывание звукового сигнала продолжатся, пока не будет нажата кнопка НАСТРОЙКА или РЕЖИМ. При нажатии одной из данных кнопок звуковой сигнал будет отключен. Через 15 минут исчезнет сообщение «LF». Вам нет необходимости обращаться в сервисную службу, это состояние может иметь место в связи с вышеуказанными причинами. Вы можете продолжать хранить продукты в морозильной камере. Если сообщение «LF» не исчезнет в течение часа после нажатия данной кнопки, Вы можете обратиться в сервисную службу, при этом не следует осуществлять повторную заморозку продуктов. Эти продукты следует употребить..

### **Если холодильник работает слишком шумно**

### **Нормальные звуки**

### **Звук растрескивания (льда):**

- При автоматической разморозке
- Во время охлаждения или нагревания холодильника (из-за расширения материала холодильника).

**Короткое потрескивание:** Слышно, когда термостат включает/выключает компрессор.

**Звук компрессора (нормальный звук мотора):** Этот звук означает, что компрессор работает нормально. Компрессор может издавать больше шума в течение короткого времени после включения.

**Звук журчания и всплесков:** Эти звуки вызваны течением хладагента по трубкам системы.

**Звук текущей воды:** Нормальный звук, вызванный течением воды в контейнер испарения при размораживании. Этот звук можно услышать при размораживании.

**Звук воздушного потока:** Нормальный звук вентилятора. Этот звук может быть слышен в холодильнике No Frost при обычной работе системы в связи с циркуляцией воздуха.

### **Если края морозильника, соприкасающиеся с соединениями двери, являются теплыми;**

Особенно летом (в жаркую погоду) поверхности, с которыми соприкасается соединение, могут нагреваться во время работы компрессора, это является нормой.

### **Если внутри морозильника образуется влага;**

- Все ли продукты упакованы должным образом? Высушиваются ли контейнеры перед помещением в морозильник?
- Часто ли открывается дверца морозильника? Влага из помещения попадает в морозильник при его открывании. Скопление влаги будет происходить быстрее, если дверцу открывают чаще, особенно при высокой влажности в помещении.
- Появление капель воды на задней стенке после автоматической разморозки является нормальным явлением (в статических моделях).

### **Если дверца не открывается и не закрывается должным образом:**

- Не мешают ли упаковки с продуктами закрытию дверцы?
- Правильно ли установлены дверные отсеки, полочки и ящички?
- Не повреждены ли соединения дверцы?
- Стоит ли морозильник на ровной поверхности?

### **ВАЖНЫЕ ЗАМЕЧАНИЯ:**

- Функция защиты компрессора не будет активной после неожиданных отключений источника питания либо после извлечения вилки устройства из розетки, так как газ в системе охлаждения еще не будет стабилизирован. Включение Вашего морозильника произойдет через 5 минут, нет повода для беспокойства.
- Если морозильник не будет эксплуатироваться в течение длительного времени (например, во время летнего отпуска), следует выключить его из розетки. Произведите очистку морозильной камеры в соответствии с указаниями, приведенными в Главе 4, и оставьте дверцу открытой для предотвращения появления влаги и запаха.

- Если проблема не будет устранена после выполнения всех вышеприведенных инструкций, следует обратиться в ближайшую авторизованную сервисную службу.

## **Советы по энергосбережению**

1. Установите прибор в прохладном, хорошо вентилируемом помещении, куда не попадают прямые солнечные лучи, вдали от источников тепла (батарей отопления, плиты и т.д.). В противном случае необходимо использовать изоляционную панель.
2. Подождите, пока подогретые продукты и напитки охладятся снаружи.
3. При размещении напитков и жидких продуктов они должны храниться в закрытом виде. Иначе в морозилка будет иметь место повышенный уровень влажности. Таким образом, время работы будет увеличено. Также хранение напитков и жидких продуктов в закрытом виде способствует сохранению запаха и вкуса.
4. При размещении продуктов и напитков следует минимально открывать дверцу.
5. Дверное уплотнение должно быть чистым и гибким. **В случае износа, замените прокладку, если он съемная. Если она не съемная, замените дверцу.**
6. Режим Eco / настройка по умолчанию позволяет сохранять свежие и замороженные пищевые продукты с одновременной экономией электроэнергии.
7. Морозильное отделение (Морозильная камера): Внутренняя конфигурация бытового прибора позволяет обеспечить наиболее эффективное использование энергии.
8. Не удаляйте накопители холода из корзины морозильного отделения (если таковые имеются).

## ЧАСТЬ 7. ДЕТАЛИ И КАМЕРЫ УСТРОЙСТВА

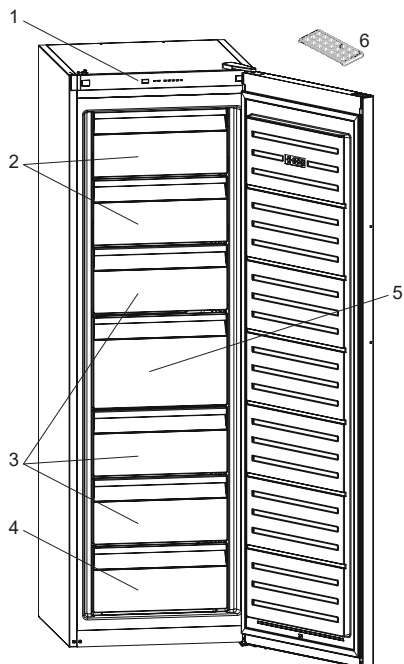

1. Панель управления
2. дверь морозильника
3. Ящики морозильника
4. Нижний ящик морозильника
5. Большой ящик морозильника
6. Форма для льда (в некоторых моделях)

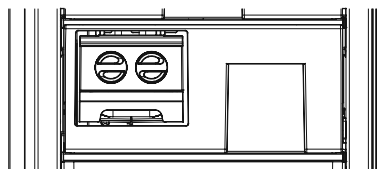

В некоторых моделях в верхней корзине есть отдельная полочка для хранения кубиков льда.



Ниже приведен простой перечень деталей устройства. Детали могут отличаться в зависимости от модели.

## **ЧАСТЬ 8. ТЕХНИЧЕСКИЕ ДАННЫЕ**

Техническая информация находится на табличке технических данных, расположенной внутри прибора.

## **ЧАСТЬ 9. ИНФОРМАЦИЯ ДЛЯ ОРГАНИЗАЦИЙ, ПРОВОДЯЩИХ ИСПЫТАНИЯ**

Установка и подготовка бытового прибора к любой проверке на соответствие нормам EcoDesign должны осуществляться в соответствии со стандартом EN 62552. Требования к вентиляции, размеры выемок и минимальные зазоры сзади должны быть такими, как указано в этой инструкции по эксплуатации. Чтобы получить любую другую дополнительную информацию, включая схемы загрузки, обратитесь к изготовителю.



UA

ПОЖЕЖІ

Попередження; Ризик пожежі / легкозаймисті матеріали

# Зміст

<b>ПЕРЕД ВИКОРИСТАННЯМ МОРОЗИЛЬНОЇ КАМЕРИ</b> .....	<b>32</b>
Загальні попередження .....	32
Старі та несправні холодильники і морозильні камери .....	37
Попередження щодо безпечного використання .....	38
Установка та експлуатація морозильної камери .....	39
Перед використанням морозильної камери .....	40
Розміри .....	41
Розміри .....	42
<b>ІНФОРМАЦІЯ ЩОДО ВИКОРИСТАННЯ</b> .....	<b>43</b>
Інформація щодо технології сухого заморожування «No-Frost» .....	43
Експлуатація морозильної камери .....	44
Експлуатація морозильної камери .....	44
Кнопка встановлення температури морозильної камери .....	44
Режим швидкого заморожування .....	44
Аksesуари .....	46
Виготовлення кубиків льоду .....	46
Піднос для льоду .....	47
<b>РОЗМІЩЕННЯ ПРОДУКТІВ</b> .....	<b>47</b>
<b>ЧИЩЕННЯ ТА ОБСЛУГОВУВАННЯ</b> .....	<b>51</b>
Розморожування .....	51
Заміна світлодіодної стрічки .....	52
<b>ТРАНСПОРТУВАННЯ ТА ПОВТОРНА УСТАНОВКА</b> .....	<b>52</b>
Переустановлення дверей .....	52
<b>ПЕРЕД ЗВЕРНЕННЯМ ДО ЦЕНТРУ ОБСЛУГОВУВАННЯ</b> .....	<b>53</b>
Поради щодо енергозбереження.....	55
<b>КОМПОНЕНТИ ХОЛОДИЛЬНИКА ТА ЙОГО ВІДДІЛЕННЯ</b> .....	<b>56</b>
<b>ТЕХНІЧНІ ДАНІ</b> .....	<b>57</b>
<b>ІНФОРМАЦІЯ ДЛЯ ОРГАНІЗАЦІЙ, ЯКІ ЗДІЙСНЮЮТЬ ВИПРОБУВАННЯ</b> .....	<b>57</b>

## ДЯКУЄМО ВАМ

Ми вдячні вам за придбання побутової техніки Electrolux. Ви вибрали продукт, який є втіленням інновацій і десятиліть практичного досвіду. Його оригінальну та стильну конструкцію було розроблено з огляду на ваші потреби. Тому під час кожного його використання ви можете бути впевнені, що неодмінно досягнете бездоганного результату.

Ласкаво просимо до Electrolux!

Відвідайте наші вебсайти:



Скористайтеся порадами щодо правильного використання, ознайомтеся з брошурами, посібниками щодо усунення несправностей, а також дізнайтеся про обслуговування й ремонт:

**[www.electrolux.com/support](http://www.electrolux.com/support)**



Зареєструйте свій виріб, щоб поліпшити обслуговування:

**[www.registerelectrolux.com](http://www.registerelectrolux.com)**



Купуйте приладдя, витратні матеріали й оригінальні запасні частини для вашої побутової техніки:

**[www.electrolux.com/shop](http://www.electrolux.com/shop)**

## ТЕХНІЧНА ПІДТРИМКА Й ОБСЛУГОВУВАННЯ КЛІЄНТІВ

Завжди використовуйте оригінальні запасні частини.

Під час звернення в наш авторизований сервісний центр укажіть перелічені нижче дані про виріб: Модель, артикул виробу та його серійний номер.

Цю інформацію можна знайти на табличці виробу.

 Попередження / Інформація щодо безпеки

 Загальна інформація й поради

 Інформація щодо захисту довкілля

Можливі зміни без попереднього повідомлення.



## **ЧАСТИНА 1. ПЕРЕД ВИКОРИСТАННЯМ МОРОЗИЛЬНОЇ КАМЕРИ**

### **Загальні попередження**

Уважно прочитайте цей посібник перед встановленням та використанням приладу. Виробник не несе відповідальності за збитки, що сталися через неналежне використання приладу.

Дотримуйтеся всіх інструкцій, наведених на приладі та в посібнику, та зберігайте цей посібник в надійному місці, щоб мати змогу звернутися до нього в майбутньому для вирішення можливих проблем.

Цей прилад не призначено для використання як вбудованого приладу.

Якщо прилад не встановлюється автономно, з урахуванням простору, необхідного для експлуатації, прилад працюватиме належним чином, але споживання енергії може дещо збільшитися.

**⚠ ПОПЕРЕДЖЕННЯ:** Слідкуйте за тим, щоб у вентиляційних отворах корпусу та внутрішній конструкції не було сторонніх предметів.

**⚠ ПОПЕРЕДЖЕННЯ:** Не застосовуйте механічні пристрої та інші засоби для прискорення процесу розморожування окрім тих, які рекомендує виробник.

**⚠ ПОПЕРЕДЖЕННЯ:** Не використовуйте електричні прилади у відсіках для зберігання харчових продуктів, окрім рекомендованих виробником пристрою.

**⚠ ПОПЕРЕДЖЕННЯ:** Не допускайте пошкодження холодильного контуру.

**⚠ ПОПЕРЕДЖЕННЯ:** Розміщуючи прилад, не допускайте заземлення або пошкодження шнуру живлення.

**⚠ ПОПЕРЕДЖЕННЯ:** Не розташовуйте багатомісні розетки або переносні джерела живлення з заднього боку приладу.

**⚠ ПОПЕРЕДЖЕННЯ:** Щоб уникнути небезпеки через нестійкість пристрою, він має бути встановлений у відповідності з інструкціями.

**⚠** Якщо у приладі використовується холодильний агент R600a (це можна дізнатися з інформації на етикетці на холодильнику), необхідно дотримуватися обережності під час транспортування та монтажу, щоб уникнути пошкодження деталей приладу, що містять холодильний агент. Хоча R600a є екологічно безпечним природним газом, він є вибухонебезпечним, і в разі його витікання через пошкодження деталей холодильного контуру слід не допускати використання відкритого полум'я або джерел тепла поблизу холодильника та провітрити приміщення, в якому розташовано прилад, протягом кількох хвилин.

- Зберігайте всі пакувальні матеріали в недоступному для дітей місці. Утилізуйте пакувальний матеріал від продукту відповідно до місцевих нормативних документів.
- Під час перенесення та розташування холодильника необхідно слідкувати за тим, щоб не пошкодити холодильний контур.
- Не зберігайте в цьому пристрої вибухові речовини, такі як аерозольні балони з горючим паливом.
- Цей прилад призначений для використання в домашніх або подібних умовах, як-от:
  - у кухонних куточках магазинів, офісів та інших робочих середовищ
  - домашніх господарствах та клієнтами в готелях, мотелях та інших житлових приміщеннях
  - у місцях ночівлі з сніданком
  - у місцях громадського харчування та аналогічних неторговельних закладах.

- Якщо штепсель холодильника не підходить до розетки, його повинен замінити виробник, його агент з обслуговування або спеціаліст аналогічної кваліфікації, щоб уникнути небезпеки.
- Цей прилад не призначено для використання людьми (включаючи дітей) із обмеженими фізичними, сенсорними або розумовими здібностями, а також тими, які мають недостатній досвід та знання, окрім тих випадків, коли вони користуються приладом під наглядом або керівництвом особи, яка відповідає за їхню безпеку.
- До шнура живлення холодильника приєднана штепсельна вилка зі спеціальним заземленням. Вилку потрібно використовувати із розеткою зі спеціальним заземленням у діапазоні від 16 до 10 Ампер відповідно до норм країни, де продається продукт. Якщо у вас вдома така розетка відсутня, зверніться до кваліфікованого електрика для її встановлення.
- Якщо у вашому будинку немає такої розетки, зверніться до уповноваженого електрика для встановлення такої. Цей прилад можуть використовувати діти старші 8 років та особи зі зниженими фізичними, сенсорними та ментальними можливостями або котрим бракує досвіду та знань, якщо їм забезпечено нагляд та інструкції щодо безпечного користування приладом і якщо вони розуміють можливу небезпеку. Діти не повинні бавитися з приладом. Чищення та обслуговування не повинні робити діти без нагляду.
- Дітям від 3 до 8 років дозволяється завантажувати та розвантажувати холодильник. Не передбачено виконання дітьми будь-яких операцій з очистки або обслуговування приладу, не передбачено використання приладу дітьми у ранньому віці (від 0 до 3 років), діти молодшого віку (від 3 до 8 років) можуть користуватися приладом під постійним

наглядом дорослих, діти старшого віку (від 8 до 14 років), а також люди з фізичними вадами можуть безпечно користуватись пристроєм під належним доглядом або після детальних роз'яснень щодо умов користування приладом. Не передбачено використання приладу людьми з важкими фізичними вадами без постійного нагляду.

- Якщо шнур живлення пошкоджений, то, щоб запобігти враженню електричним струмом, його повинен замінити виробник, його технічний представник або спеціаліст аналогічної кваліфікації.
- Цей прилад не призначено для використання на висоті понад 2000 м над рівнем моря.

**Щоб уникнути забруднення їжі дотримуйтесь наступних інструкцій:**

- Відкривання дверей упродовж тривалого проміжку часу може призвести до суттєвого підвищення температури у відділеннях приладу.
- Виконуйте регулярну очистку поверхонь, що вступають у контакт з їжею, а також доступних для очищення систем зливу.
- Зберігайте сире м'ясо або рибу у спеціальних контейнерах холодильника, щоб запобігти їх контакту або потрапляння крапель на інші продукти.
- Морозильні камери, позначені двома зірочками призначені для зберігання попередньо заморожених продуктів, зберігання або виготовлення морозива чи кубиків льоду.
- Морозильні камери, позначені однією, двома або трьома зірочками не призначені для заморожування свіжих продуктів.
- У разі, якщо холодильник лишається пустим на протязі тривалого часу, розморозьте, помийте та висушіть прилад і лишіть двері відчиненими, щоб запобігти утворенню плісняви всередині приладу.

## **Обслуговування**

- Для ремонту цього побутового приладу зверніться до Авторизованого сервісного центра. Використовуйте тільки оригінальні запасні частини.
- Зверніть увагу, що самостійний або непрофесійно здійснений ремонт може мати наслідки з точки зору безпеки, а також призведе до втрати гарантії.

## Старі та несправні холодильники і морозильні камери

- Якщо у вашому старому холодильнику або морозильній камері є замок, зламайте або зніміть його перед утилізацією для того, щоб запобігти замиканню дітей всередині холодильника і отриманню травм.
- Старі моделі холодильників і морозильних камер містять ізолюючі матеріали, а також холодоагенти, до складу яких входять хлорфторвуглеці. Тому намагайтеся не нанести шкоду навколишньому середовищу, коли викидаєте старі холодильники.

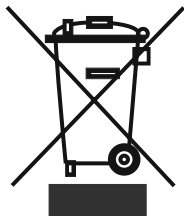

Зверніться до муніципальної влади стосовно виконання Директиви ЄС про відходи електричного та електронного устаткування, з метою повторного використання, переробки та відновлення.

### Примітки:

- Будь ласка, уважно прочитайте даний посібник з експлуатації перед установленням та використанням холодильника. Ми не несемо відповідальності за шкоду, яка була завдана внаслідок неправильного використання приладу.
- Дотримуйтеся усіх інструкцій стосовно вашого приладу та інструкцій, які містяться в посібнику з експлуатації. Зберігайте цей посібник у безпечному місці, щоб вирішувати проблеми, які можуть виникнути в майбутньому.
- Цей прилад призначений для використання в приміщеннях, його можна використовувати тільки в домашніх умовах та для зазначених цілей. Він не підходить для комерційного або загального користування. Таке використання може призвести до скасування гарантії приладу, і наша компанія не буде нести відповідальність за можливі збитки.
- Даний прилад призначений для використання у приміщенні та підходить тільки для охолодження/зберігання продуктів. Він не підходить для комерційного чи загального користування та/або для зберігання будь-яких речовин, окрім продуктів харчування. В іншому випадку наша компанія не несе відповідальності за можливі збитки.

Цей продукт по змісту небезпечних речовин відповідає вимогам Технічного регламенту обмеження використання деяких небезпечних речовин в електричному та електронному обладнанні (постанова Кабінету Міністрів України №1057 від 3 грудня 2008р.)

## Попередження щодо безпечного використання

- Не використовуйте трійники або подовжувачі.
- Не підключайте пошкоджені, розірвані або старі шнури.
- Не тягніть, не перекручуйте та не згинайте шнур.
- Не користуйтеся перехідниками.



- Цей прилад зроблений для використання дорослими. Ні в якому разі не дозволяйте дітям повисати на дверцятах.
- Для запобігання ураження електричним струмом не вставляйте штепсель до розетки та не виймайте його мокрими руками!
- Не кладіть скляні пляшки або банки з напоями у морозильну камеру. Пляшки або банки можуть луснути.
- Для вашої безпеки не розміщуйте вибухові або займисті матеріали у морозильній камері.
- Коли дістаєте лід з морозильної камери, не торкайтеся до нього — лід може спричинити обмороження та/або порізи шкіри.
- Не торкайтеся заморожених продуктів вологими руками! Не вживайте в їжу морозиво та кубики льоду, щойно вийняті з морозильної камери!
- Після розморожування не заморожуйте продукти повторно. Це може стати причиною проблем зі здоров'ям, наприклад, харчового отруєння.
- Після розморожування не заморожуйте продукти повторно. Це може стати причиною проблем зі здоров'ям, наприклад, харчового отруєння.
- Закріпіть аксесуари в морозильній камері під час її транспортування, щоб запобігти їх пошкодженню.
- Коли дверцята морозильної камери зачинені, утримуйте їх відкритими 1 хвилину, щоб відчинити їх ще раз.
- Ця програма є необов'язковою для легшого відкривання дверцят. З її допомогою навколо цієї зони утворюється невелика кількість конденсату, тож ви можете з легкістю їх відчинити.

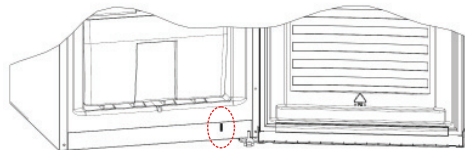

## Установка та експлуатація морозильної камери

Перед використанням морозильної камери слід звернути увагу на викладену нижче інформацію:

- Робоча напруга морозильної камери становить 220–240 В, 50 Гц.
- Електричний шнур морозильної камери має вилку із контактом заземлення. Ця вилка повинна використовуватися із заземленою розеткою на 16 ампер. Якщо у вас немає розетки, яка б відповідала цим вимогам, зверніться до кваліфікованого електрика і встановіть таку розетку.
- Наша компанія не несе відповідальності за шкоду, яка може бути заподіяна внаслідок установлення холодильника без заземлення.
- Помістіть морозильну камеру у відповідному місці, де на неї не будуть падати прямі сонячні промені.
- Холодильник повинен знаходитися на відстані мінімум 50 см від джерел тепла, таких, як газові печі, плити та радіатори й на відстані мінімум 5 см від електричних печей.
- Морозильну камеру не слід використовувати на відкритому повітрі і залишати під дощем.
- Не кладіть нічого на морозильну камеру і розташуйте морозильну камеру у місці, де зверху був би забезпечений вільний простір мінімум 40 мм.
- Слід відрегулювати висоту передніх ніжок, щоб забезпечити стійку та надійну роботу холодильника. Це можна зробити, повертаючи регульовані опори за годинниковою стрілкою (або проти годинникової стрілки). Рекомендуємо зробити це перед розміщенням продуктів у морозильнику.
- Перед початком використання морозильної камери протріть всі її частини теплою водою з додаванням чайної ложки соди, потім сполосніть чистою водою і витріть насухо. Після очищення встановіть всі частини на місце.
- Встановіть на місце пластикову направляючу з поворотом на 90°, щоб запобігти контакту стіни з конденсатором (чорна деталь з лопатями ззаду).
- Відстань між побутовим приладом і стіною має бути не менше 42 мм і не більше 75 мм.

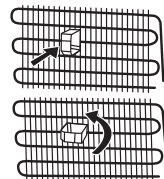



## Перед використанням морозильної камери



- Під час першого підключення або після транспортування дайте морозильній камері постояти без підключення протягом 3 годин у вертикальному положенні, потім вставте штепсель у розетку. В іншому випадку ви можете пошкодити компресор.
- При першому підключенні морозильної камери може відчуватися запах. Цей запах пропаде після того, як морозильна камера почне охолодження.

## Внутрішнє освітлення



### ПОПЕРЕДЖЕННЯ!

Існує ризик ураження електричним струмом.

- Відомості про лампи, розташовані всередині цього побутового приладу (запасні лампи треба купувати окремо): Ці лампи здатні витримувати екстремальні фізичні впливи в побутових приладах, як-от температура, вібрація, вологість, або призначені для індикації відповідного робочого режиму побутового приладу. Їх не призначено для застосування з іншою метою, і вони непридатні для освітлення житлових приміщень.

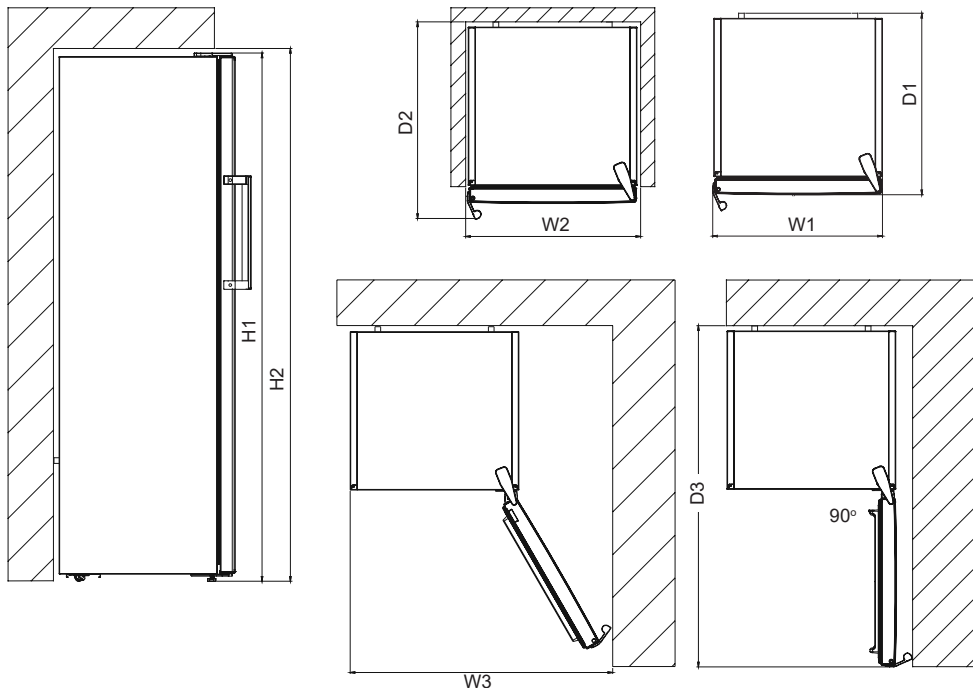

Загальні габарити <sup>1</sup>		
H1	мм	1860
W1	мм	595
D1	мм	650

<sup>1</sup> Розміри побутового приладу за висотою, шириною та глибиною вказано без урахування ручки й опор.

Простір, потрібний під час використання <sup>2</sup>		
H2	мм	1900
W2	мм	600
D2	мм	718

<sup>2</sup> Висота, ширина та глибина побутового приладу передбачають ручку, а також простір, потрібний для циркулювання охолоджувального повітря

Спільний простір, потрібний для використання <sup>3</sup>		
W3	мм	649
D3	мм	1224

<sup>3</sup> Висота, ширина та глибина побутового приладу передбачають ручку, а також простір, потрібний для циркулювання охолоджувального повітря, плюс простір, потрібний для відкриття дверцят на мінімальний кут, що дає змогу вийняти все внутрішнє обладнання

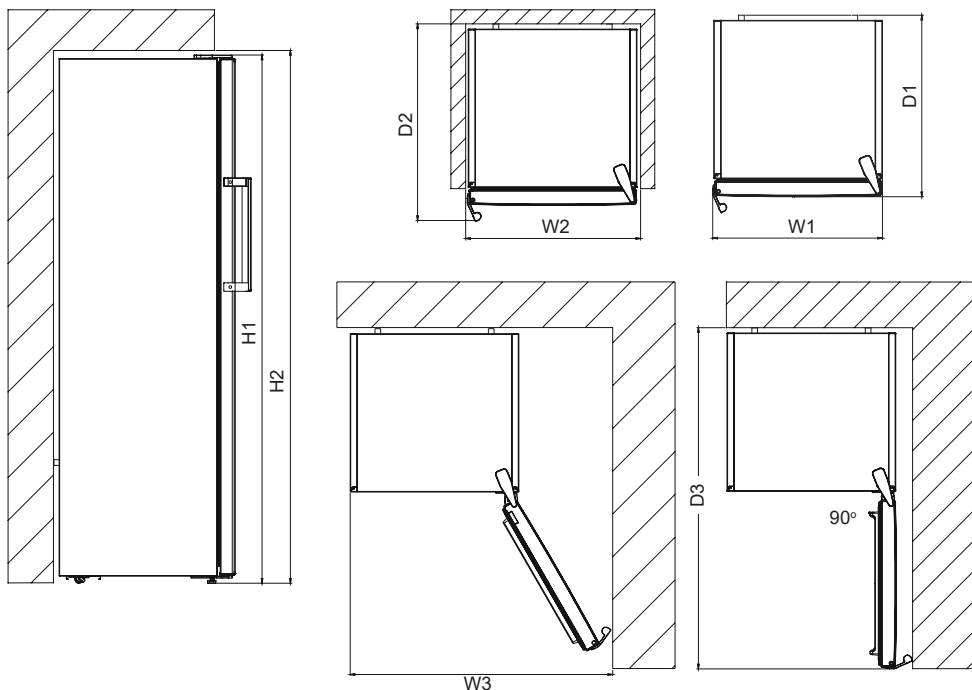

Загальні габарити <sup>1</sup>		
H1	мм	1860
W1	мм	595
D1	мм	650

<sup>1</sup> Розміри побутового приладу за висотою, шириною та глибиною вказано без урахування ручки й опор.

Простір, потрібний під час використання <sup>2</sup>		
H2	мм	2010
W2	мм	695
D2	мм	739

<sup>2</sup> Висота, ширина та глибина побутового приладу передбачають ручку, а також простір, потрібний для циркулювання охолоджувального повітря

Спільний простір, потрібний для використання <sup>3</sup>		
W3	мм	699
D3	мм	1245

<sup>3</sup> Висота, ширина та глибина побутового приладу передбачають ручку, а також простір, потрібний для циркулювання охолоджувального повітря, плюс простір, потрібний для відкриття дверцят на мінімальний кут, що дає змогу вийняти все внутрішнє обладнання

## ЧАСТИНА 2. ІНФОРМАЦІЯ ЩОДО ВИКОРИСТАННЯ

### Інформація щодо технології сухого заморожування «No-Frost»

Морозильні камери No-frost відрізняються від інших статичних морозильних камер за принципом роботи.

У звичайних морозильних камерах вологість, що надходить у морозильну камеру під-час відкривання дверей, а також волога, що міститься у продуктах харчування, призводить до намерзання інію в морозильній камері. Для видалення інію та льоду з морозильного відділення потрібно періодично вимикати морозильну камеру, виймати з нього продукти, які потрібно зберігати при постійній температурі, поміщати їх в охолоджувані контейнер та видаляти лід, що утворився у морозильному відділенні.

Ситуація у морозильних камерах No-Frost зовсім інша. Сухе і холодне повітря нагнітається вентилятором у морозильне відділення однорідно і рівномірно з кількох точок. Холодне повітря рівномірно розподіляється між полицями і забезпечує однакове і рівномірне охолодження продуктів, запобігаючи виникненню вологості та замерзання.

Таким чином, морозильні камери No-Frost, окрім великого об'єму та сучасного дизайну, відрізняються простотою користування.

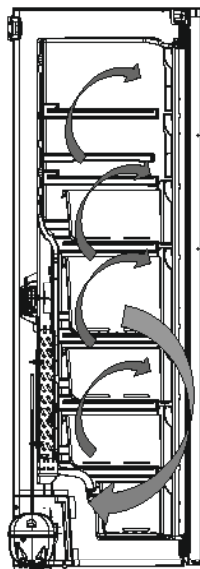

## Експлуатація морозильної камери

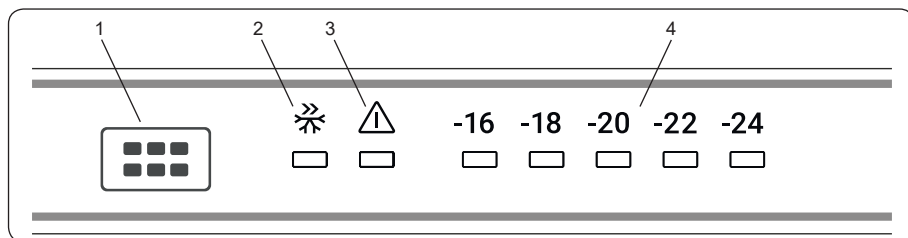

### Використання панелі управління

1. Кнопка встановлення температури морозильної камери
2. Символ режиму швидкого заморожування
3. сигнал індикатор
4. Індикатор регулювання температури у морозильній камері

## Експлуатація морозильної камери

### Освітлення (якщо передбачене)

Під час першого підключення приладу до мережі живлення, внутрішнє освітлення може вмикатися із затримкою на 1 хвилину через тестування.

### Сигнальний індикатор

Якщо в морозильній камері виникнуть проблеми, сигнальний індикатор стане червоним.

### Кнопка встановлення температури морозильної камери

Ця кнопка дозволяє встановлювати температуру у морозильній камері. Натисніть цю кнопку, щоб встановити температуру у морозильному відділенні. Також ця кнопка використовується для активації режиму швидкого заморожування.

### Режим швидкого заморожування

#### Призначення

- Призначений для заморожування великої кількості продуктів
- Призначений для заморожування готових продуктів
- Призначений для швидкого заморожування продуктів
- Призначений для довгострокового зберігання сезонних продуктів

#### Як користуватися:

- Натисніть і утримуйте кнопку встановлення температури, доки загориться індикатор режиму швидкого заморожування.
- В цьому режимі горітиме індикатор швидкого заморожування.
- При заморожуванні свіжих продуктів враховуйте їхню максимальну кількість (у кілограмах), придатну для заморожування протягом 24 годин і вказану на таблиці холодильника.
- Для оптимальної роботи приладу та досягнення максимальної потужності морозильної камери, увімкніть режим швидкого заморожування за 24 години до розміщення свіжих продуктів.

## В цьому режимі:

Після натискання кнопки встановлення температури режим буде скасовано, а температура повернеться до -16 градусів.



Режим "швидкого заморожування" буде автоматично вимкнений через 24 годин, або якщо температура датчика морозильної камери впаде нижче -32 °С..

### 1.1.1 Налаштування температури морозильного відділення

- Початкова температура на екрані налаштування становить -18 °С.
- Один раз натисніть кнопку налаштування параметрів морозильної камери.
- Кожне натискання кнопки знижуватиме значення температури (-16 °С, -18 °С, -20 °С,... швидке замороження)
- Якщо ви натиснете кнопку налаштування морозильної камери, доки на екрані не з'явиться символ режиму швидкого
- Заморожування, не натискаючи жодної кнопки протягом наступних 3 секунд, індикатор швидкого заморожування буде блимати.
- Якщо продовжити натискання кнопки, значення температури повернеться до попереднього значення.

### Рекомендовані значення температури для морозильної камери

Коли регулюється	Внутрішня температура (°C)
Для мінімальної холодопродуктивності:	-16 °C, -18 °C
При нормальному використанні:	-18 °C, -20 °C, -22 °C
Для максимальної холодопродуктивності:	-24 °C

### 1.1 Попередження щодо регулювання температури

- Зовнішня температура середовища, температура свіжо замороженого продовольства і, те як часто відкриваються двері, впливає на температуру у холодильній камері. Якщо необхідно, змініть температуру.
- Не рекомендовано використовувати морозильник за температури навколишнього середовища нижче 10 °С із точки зору його ефективності.
- Регулювання температури слід робити з урахуванням частоти відкривання дверей та кількості продуктів у морозильник.
- Для досягнення повного охолодження морозильник після вмикання має безперервно працювати до 24 годин за температури навколишнього середовища. У цей період не слід часто відкривати двері морозильна та класти в нього забагато продуктів.
- Щоб запобігти пошкодженню компресора, у морозильник передбачено функцію 5-хвилинної затримки, коли його вимикають з розетки і знову вмикають, або у разі збою електроживлення. Нормальна робота морозильник розпочнеться за 5 хвилин.
- Пристрою призначений для роботи при температурах навколишнього середовища, вказаних у стандартах, відповідно до кліматичного класу, вказаного на інформаційній етикетці. Не рекомендується використовувати пристрою при температурах, які виходять за межі вказаних діапазонів, оскільки це впливає на ефективність охолодження.

- Ваш прилад призначений для роботи у межах температур навколишнього середовища (T/SN = 10 °C - 43 °C), зазначених у стандартах, відповідно до кліматичного класу, як зазначено на інформаційній етикетці. Ми не рекомендуємо використовувати прилад поза встановленими межами температур з точки зору ефективності охолодження.

Клас кліматичних умов	Значення	Навколишня температура
T	Тропічний	Цей побутовий холодильний пристрій призначено для використання за температури навколишнього повітря від 16 до 43 °C.
ST	Субтропічний	Цей побутовий холодильний пристрій призначено для використання за температури навколишнього повітря від 16 до 38 °C.
N	Помірний	Цей побутовий холодильний пристрій призначено для використання за температури навколишнього повітря від 16 до 32 °C.
SN	Помірний розширений	Цей побутовий холодильний пристрій призначено для використання за температури навколишнього повітря від 10 до 32 °C.

### Інструкції щодо встановлення додаються.

Цей пристрій призначений для роботи в складних кліматичних умовах (до 43 градусів С або 110 градусів F) та оснащений технологією "Freezer Shield", яка гарантує, що заморожені продукти в морозильній камері не розморозяться, навіть якщо температура навколишнього середовища падає аж до -15 °C. Таким чином, ви зможете встановити пристрій у неопалюваній кімнаті, не турбуючись про заморожені продукти в розмороженому морозильнику.

## Акcesуари

### Виготовлення кубиків льоду

#### (Ice matic — за наявності)

- Вийміть лоток для виготовлення кубиків льоду.
- Налийте в нього воду до позначки.
- Поставте лоток для виготовлення кубиків льоду на місце.
- Коли утворяться кубики льоду, покрутіть важіль, щоб висипати їх в лоток для льоду.

**Не заливайте воду у лоток для льоду. Це може призвести до його пошкодження.**

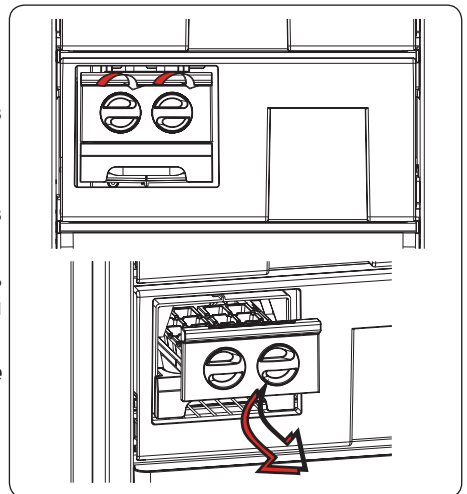

## Піднос для льоду

- Наповніть водою лоток для льоду и покладіть його у морозильне відділення Утримувач для пляшки
- Після того як вода повністю замерзне, ви можете зігнути лоток, як показано нижче на малюнку, щоб отримати кубик льоду.

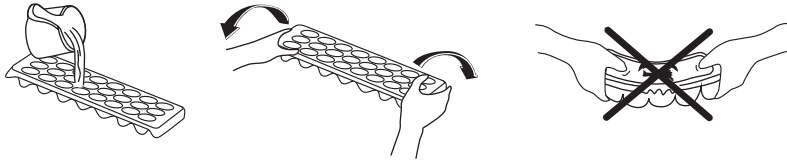

Графічний та текстовий зміст розділу додаткового приладдя може змінюватися залежно від моделі холодильника.

## ЧАСТИНА 3. РОЗМІЩЕННЯ ПРОДУКТІВ

- Морозильна камера позначена так: .
- Морозильна камера використовується для тривалого зберігання заморожених продуктів або для виробництва льоду.
- Для заморожування свіжої їжі; оберніть і заклейте свіжу їжу належним чином, тобто упаковка має бути щільною та не повинна витікати. Найкраще використовувати особливі торби для морозива, поліетиленові пакети з алюмінієвої фольги та пластикові контейнери.
- Не ставте свіжі і гарячі продукти поруч із замороженими – заморожені продукти можуть розтанути.
- Перед заморожуванням розділіть свіжі продукти (наприклад, м'ясо, рибу і фарш) на маленькі частини, які можна вжити за один раз.
- Під час купівлі заморожених продуктів впевніться, що їх було заморожено при належній температурі і що упаковку не було пошкоджено.
- Після розморожування продукти не можна повторно заморожувати. Це може заподіяти шкоду здоров'ю, оскільки може спричинити харчове отруєння.
- Обов'язково дотримуйтеся інструкцій на упаковці та не перевищуйте термін зберігання.
- Не кладіть свіжі продукти поруч із замороженими, тому що це може привести до розморожування останніх.
- Зберігання заморожених продуктів: слід точно дотримуватися інструкцій, наведених на упаковці заморожених продуктів; якщо на продуктах нема інструкцій, їх можна зберігати не більше 3 місяців від дати придбання.
- При купівлі заморожених продуктів: переконайтеся, що продукти заморожені при належній температурі, а їх упаковка ціла.
- Заморожені продукти повинні транспортуватися у відповідних контейнерах, їх слід якомога швидше перекласти в морозильну камеру.



- Якщо на упаковці заморожених продуктів є ознаки вологи або набряки, це може свідчити про зберігання з порушенням температурного режиму та зіпсований вміст.
- Термін придатності заморожених продуктів залежить від температури в приміщенні, налаштування термостата, частоти відкриття дверцят холодильника, виду продуктів, часу транспортування продуктів з магазину до дому.
- Заморожування свіжих продуктів: максимальна кількість свіжих продуктів (в кілограмах), яку можна заморозити протягом 24 годин, вказана на етикетці пристрою.
- Використовуйте полицю швидкого заморожування для швидшого заморожування продуктів, приготованих у домашніх умовах (і продуктів, які треба заморозити), оскільки вона має більшу потужність заморожування. Полиці швидкого заморожування - це нижні ящики морозильної камери.

### **Якщо необхідно експлуатувати морозильну камеру з максимальною холодопродуктивністю:**

- При заморожуванні свіжих продуктів максимальна кількість свіжої їжі (у кг), яку можна заморозити протягом 24 годин, вказана на етикетці приладу.
- Щоб забезпечити оптимальну продуктивність приладу для досягнення максимального рівня заморозки, активуйте режим "Суперзаморозки" (SF) за 24 години до розміщення свіжих продуктів в морозильній камері.
- Після розміщення свіжих продуктів в морозильній камері 24 години, зазвичай, достатньо для заморожування. Режим "Суперзаморозки" буде автоматично вимкнений через 2-3 дні, щоб зберегти енергію.

### **Якщо у морозильній камері потрібно заморозити невелику кількість продуктів (біля 3 кг):**

- Розмістіть продукти, не чіпаючи вже заморожених продуктів, та активуйте режим "Швидкої заморозки". Ви можете розмістити продукт поруч з іншими замороженими продуктами після того, як заморозите його (прибл. через 24 години).
- Не заморожуйте продукти повторно після розморожування. Це може стати причиною проблем зі здоров'ям, наприклад, харчового отруєння.
- Гарячі продукти повинні повністю охолонути, перш ніж бути розміщеними в морозильній камері.
- Купуючи заморожені продукти, переконайтеся в тому, що вони були заморожені за належної температури, а також, що упаковка є цілою.

**Це цілком нормально!** Після досягнення стану рівноваги, дверцята відкриватимуться легко.

### **Важлива примітка:**

- Заморожені продукти після розморожування слід готувати так само, як свіжі продукти. Якщо їх не приготувати після розморожування, НІ В ЯКОМУ ПАЗІ продукти не можна заморожувати повторно.
- Смак деяких спецій у стравах (аніс, базилік, хрін, оцет, різні спеції, імбир, часник, цибуля, гірчиця, чебрець, майоран, чорний перець і т.д.) змінюється, і вони набувають сильнішого смаку за тривалого зберігання. Тому в заморожені продукти слід додавати зовсім малу кількість спецій або додавати спеції після розморожування.

- Термін зберігання продуктів залежить від використовуваного масла. До підходящого масла можна віднести маргарин, жир теляти, оливкова олія і вершкове масло; нестабільні масла – арахісове і свинячий жир.
- Рідкі продукти після кулінарної обробки слід заморозувати у пластикових контейнерах, інші продукти слід загорнути у пластикову плівку чи пакети.



Нижче наведено деякі поради щодо розміщення та зберігання продуктів у морозильній камері.

М'ясо та риба	Підготовка	Максимальний термін зберігання (місяці)
Біфштекс	Загорнути у плівку	6 - 8
Баранина	Загорнути у плівку	6 - 8
Телятина для смаження	Загорнути у плівку	6 - 8
Наріzana кубиками телятина	Нарізати невеликими шматками	6 - 8
Наріzana кубиками баранина	Нарізати шматками	4 - 8
М'ясний фарш	Упакувати без використання прянощів	1 - 3
Субпродукти (шматки)	Нарізати шматками	1 - 3
Копчена ковбаса/ салямі	Упакувати, навіть за наявності оболонки з плівки	
Курка та індичка	Загорнути у плівку	4 - 6
Гуска та качка	Загорнути у плівку	4 - 6
Оленина, кріль, дикий кабан	Розфасувати на порції 2,5 кг, без кісток	6 - 8
Прісноводна риба (форель, короп, щука, сом)	Вимити і висушити після вичинки та видалення луски; за потреби відрізати хвіст та голову	2
Нежирна риба (морський окунь, палтус, камбала)		4
Жирна риба (тунець, макрель, луфар, анчоус)		2 - 4
Молюски, ракоподібні	Почистити і розфасувати у пакети	4 - 6
Ікра	У власній упаковці, алюмінієвому чи пластиковому контейнері	2 - 3
Равлики	У солоній воді в алюмінієвому чи пластиковому контейнері	3



**Примітка:** Заморожене м'ясо після розморожування слід готувати так само, як свіже м'ясо. Якщо м'ясо не приготувати після розморожування, його ні в якому разі не можна заморозувати повторно.

Овочі та фрукти	Підготовка	Максимальний термін зберігання (місяці)
Стручкова квасоля і боби	Вимити, порізати на малі шматки та прокип'ятити	10 - 13
Квасоля і боби	Почистити, вимити та прокип'ятити	12
Капуста	Помити та прокип'ятити	6 - 8
Морква	Почистити, порізати скибочками та прокип'ятити	12
Перець	Видалити стебло, розрізати навпіл, видалити серцевину ті прокип'ятити	8 - 10
Шпинат	Помити та прокип'ятити	6 - 9
Цвітна капуста	Зняти листя, розрізати голівку на частини і покласти на деякий час у воду з додаванням лимонного соку	10 - 12

Овочі та фрукти	Підготовка	Максимальний термін зберігання (місяці)
Баклажани	Помити і нарізати на шматки розміром 2 см	10 - 12
Кукурудза	Почистити й упакувати разом з качаном або у вигляді зерна	12
Яблука та груші	Почистити і порізати скибочками	8 - 10
Абрикоси та персики	Розрізати навпіл і видалити кісточку	4 - 6
Суниці та смородина	Помити і почистити	8 - 12
Варені фрукти	Помістити у контейнер з додаванням 10% цукру	12
Сливи, вишні, журавлина	Помити і видалити стебла	8 - 12

	Максимальний термін зберігання (місяці)	Час розморожування за кімнатної температури (години)	Час розморожування у духовій шафі (хвилини)
Хліб	4 - 6	2 - 3	4-5 (220-225 °С)
Печиво	3 - 6	1 - 1,5	5-8 (190-200 °С)
Кондитерські вироби	1 - 3	2 - 3	5-10 (200-225 °С)
Пиріг	1 - 1,5	3 - 4	5-8 (190-200 °С)
Листкове тісто	2 - 3	1 - 1,5	5-8 (190-200 °С)
Піца	2 - 3	2 - 4	15-20 (200 °С)

Молочні продукти	Підготовка	Максимальний термін зберігання (місяці)	Умови зберігання
Молоко у пакетах (гомогенізоване)	У власній упаковці	2 - 3	Чисте молоко — у власній упаковці
Сир — за виключенням бринзи	Нарізати скибками	6 - 8	Можна використовувати оригінальну упаковку для короткого терміну зберігання. Для тривалого зберігання упакувати у плівку.
Масло, маргарин	У власній упаковці	6	

## ЧАСТИНА 4. ЧИЩЕННЯ ТА ОБСЛУГОВУВАННЯ

 Перед початком чищення обов'язково від'єднайте холодильник від електромережі.



 Не можна лити воду на холодильник.



 Не використовуйте абразивні матеріали, миючі засоби або мило для чищення приладу. Після промивання сполосніть чистою водою і ретельно просушіть. Після закінчення чищення, знову підключіть пристрій до електромережі сухими руками.

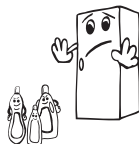

- Переконайтеся, що вода не потрапляє в корпус лампи та інші електричні компоненти.

- Прилад слід регулярно чистити, використовуючи розчин бікарбонату соди та теплої води.



- Вийміть складові частини холодильника та вимийте їх мильною водою. Не мийте їх у посудомийній машині.



- Для збереження елеткроенергії та підвищення продуктивності випарювач слід чистити щіткою щонайменше один раз на рік.



 Під час чищення необхідно від'єднати джерело живлення.

### Розморозжування

- Холодильник розморозується автоматично. Вода збирається у деко і випаровується автоматично.
- Перед тим, як чистити контейнер для водл, переконайтеся, що електроживлення.
- Відкрутіть гвинти як показано на малюнку та витягніть контейнер для водл. Вимийте мильною водою.

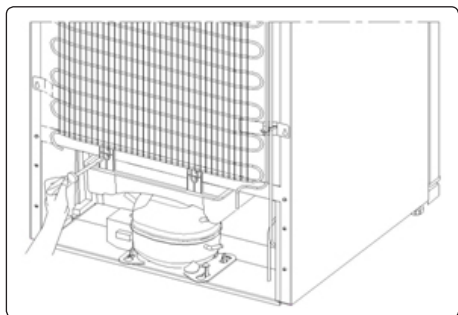

## Заміна світлодіодної стрічки

У морозильній камері для освітлення використовується 1 світлодіодна стрічка.

Кількість та розташування світлодіодних стрічок залежить від моделі.

Якщо морозильник оснащено LED-освітленням, зверніться до служби підтримки, оскільки така заміна може проводитися лише авторизованими робітниками.



У деяких моделях освітлення може бути відсутнім.



## ЧАСТИНА 5. ТРАНСПОРТУВАННЯ ТА ПОВТОРНА УСТАНОВКА

- Оригінальна упаковка та пінополістирол можуть зберігатися для повторного транспортування (опціонально).
- При транспортуванні прилад слід закрити товстим пакетом та зв'язати широкою стрічкою або міцною мотузкою. При транспортуванні слід дотримуватися правил транспортування, зазначених на упаковці.
- Перед транспортуванням або перед зміною місця розташування приладу всі рухомі частини (наприклад, полиці, аксесуари, скрині для овочів і т.п.) потрібно зняти або зафіксувати стрічками, щоб уникнути трясіння.

*Транспортувати холодильник треба у вертикальному положенні.*

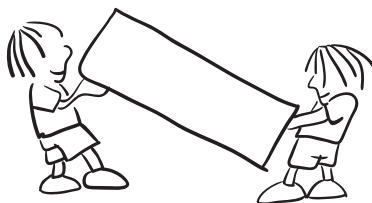

### Переустановлення дверей

- Якщо ручки дверцят морозильної камери встановлені на передній поверхні дверцят, то зміна напрямку відкривання дверцят морозильної камери неможлива.
- Напрямок відкриття дверцят можна змінити на моделях без ручок і моделях з ручками, встановленими з боків.
- Якщо напрямок відкривання дверцят морозильної камери треба змінити, для цього необхідно звернутися до найближчої авторизованої сервісної служби.

## ЧАСТИНА 6.

# ПЕРЕД ЗВЕРНЕННЯМ ДО ЦЕНТРУ ОБСЛУГОВУВАННЯ

### Перевірте попередження

У разі неналежного рівня температури у морозильній камері або несправності приладу морозильник видає попередження. Якщо в морозильній камері виникнуть проблеми, сигнальний індикатор стане червоним.

Вмикається світлодіодний індикатор сигналу тривоги	ЗНАЧЕННЯ	ПРИЧИНА	ЩО РОБИТИ?
	Попередження про несправність	Несправні деякі деталі та (або) відбувся збій у процесі охолодження Прилад підключено вперше або подача живлення була відсутня протягом 1 години.	Перевірте, чи відкрито двері та чи працює прилад протягом 1 години. Якщо двері не відкрито і прилад працює протягом 1 години, якомога скоріше зверніться до сервісного центру.

Якщо морозильна камера не працює належним чином, це може статися через незначну проблему, отже, щоб зекономити час і гроші, перевірте наступне, перш ніж викликати електрика.

### Що робити, якщо прилад не працює

#### Перевірте, чи не сталося наступне:

- відсутнє електропостачання;
- загальний вимикач електроенергії у вашому помешканні вимкнений;
- несправна розетка. Щоб перевірити це, підключіть до цієї розетки інший справний електроприлад.

### Що робити, якщо прилад працює погано

#### Перевірте, чи не сталося наступне:

- ви перевантажили холодильник;
- Температуру морозильної камери встановлено на рівні -16 градусів.
- дверцята погано зачинені;
- накопичення пилу на конденсаторі;
- недостатньо вільного простору біля задньої та бокових стінок.

### Якщо морозильна камера працює занадто шумно

#### Нормальний шум

#### Звук потріскування (потріскування льоду)

- Під час автоматичного розморожування.
- Коли прилад охолоджується або нагрівається (через розширення матеріалу).

**Коротке потріскування:** Виникає, коли термостат вмикає/вимикає компресор.

**Шум компресора: Нормальний шум двигуна.** Цей шум означає, що компресор працює нормально. При включенні компресор може спричиняти більший шум на короткий час.

**Звук булькотіння або плескоту:** Цей звук викликається потоком холодоагенту по трубах системи.

**Звук потоку води:** Нормальний звук потоку води, яка тече від контейнера випаровування під час розморожування. Цей звук можна почути під час розморожування.

**Шум потоку повітря:** Нормальний шум роботи вентилятора. Цей шум можна почути у холодильнику із системою «No-Frost» під час нормальної експлуатації системи внаслідок циркуляції повітря.

### **Краї морозильної камери, до яких торкаються дверні петлі, теплі**

Поверхні, яких торкаються двері, можуть нагріватися при роботі компресора, особливо влітку (при спекотній погоді), це нормально.

### **Якщо всередині морозильної камери накопичується вода**

- Чи правильно запаковані продукти? Чи були висушені контейнери перед розміщенням у морозильній камері?
- Чи часто відчиняються дверцята морозильної камери? При відкриванні дверей волога з приміщення потрапляє до морозильної камери. Волога накопичується швидше, якщо ви часто відкриваєте двері, особливо якщо у кімнаті висока вологість.

### **Якщо двері не закриваються і не відчиняються належним чином**

- Чи не заважають упаковки з продуктами закривати двері?
- Чи правильно встановлені ящики?
- Чи не поламані або не відірвані дверні петлі?
- Морозильна камера стоїть на рівній поверхні?

### **Рекомендації**

- У разі різкого зникнення напруги у мережі живлення або вимикання приладу спрацьовує запобіжник для захисту компресора, оскільки газ у системі охолодження ще не стабілізований. Морозильник почне працювати за 4–5 хвилин, це нормальне явище.
- Якщо прилад не використовується протягом тривалого часу (наприклад протягом літніх свят) Розморозьте і вимийте морозильник, залишаючи двері відкритими, щоб запобігти утворенню неприємного запаху. Щоб повністю зупинити прилад, витягніть вилку з головної розетки (для очищення і коли двері залишаються відкритими).
- Після розморожування вимийте морозильник і лишть двері відчиненими для уникнення накопичення вологи та утворення запахів. Якщо проблему не вдається усунути виконанням зазначених дій, зверніться до найближчого авторизованого сервісного центру.
- Цей прилад призначений для побутового використання і придатний лише для охолодження та зберігання продуктів харчування. Він не призначений для комерційного чи загального користування та/або зберігання речовин, відмінних від продуктів харчування. Компанія-виробник не несе відповідальності за збитки, що можуть статися через неналежне використання.

## Поради щодо енергозбереження

1. Встановлюйте прилад в прохолодному, добре провітрюваному приміщенні, не під прямим сонцем і не поруч з джерелами тепла (радіатори, плити і т. п.). Інакше використовуйте теплоізоляційні пластини.
2. Залишайте гарячі страви та напої охолонути до кімнатної температури.
3. Напої та рідкі продукти повинні бути закриті. Інакше вони збільшують вологість в пристрої. Це збільшує час роботи. Закриті напої та рідкі продукти також краще зберігають запах і смак.
4. При розміщенні продуктів та напоїв залишайте дверцята відкритими якомога коротший час.
5. Ущільнення на дверцятах має бути чистим та еластичним. У випадку спрацьованості, якщо двірний устілок є замінним, його треба замінити. Якщо він не замінний, потрібно замінити саме двері.
6. Режим Eco / налаштування за замовчуванням дозволяє зберігати свіжі і заморожені харчові продукти з одночасною економією електроенергії.
7. Морозильне відділення (Морозильна камера): Внутрішня конфігурація побутового приладу дозволяє забезпечити найбільш ефективне використання енергії.
8. Не виймайте накопичувачі холоду з кошика морозильного відділення (якщо такі є)



## ЧАСТИНА 7.

## КОМПОНЕНТИ ХОЛОДИЛЬНИКА ТА ЙОГО ВІДДІЛЕННЯ

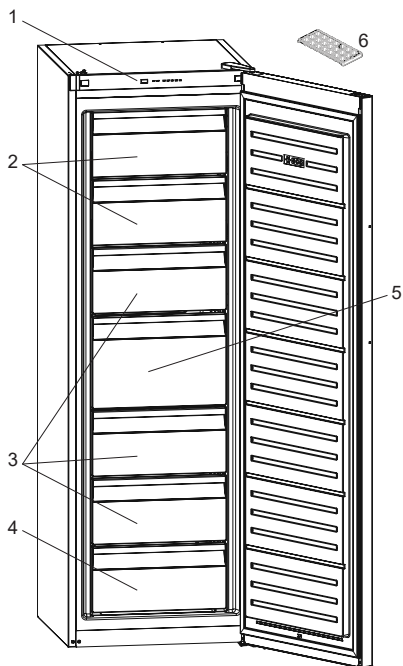

- 1) Дисплей та панель управління
- 2) Відкидна кришка морозильної камери
- 3) Контейнер для заморожування
- 4) Нижній кошик морозильної камери
- 5) Великий кошик морозильної камери
- 6) Лоток для льоду (У деяких моделях)

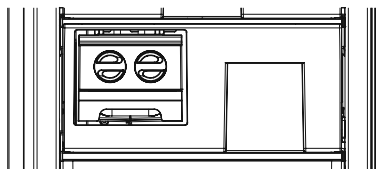

У деяких моделях у верхньому ящику є поличка для льоду.



В цій презентації представлена інформація лише про компоненти пристрою. Компоненти можуть відрізнятися залежно від моделі.

## **ЧАСТИНА 8. ТЕХНІЧНІ ДАНІ**

Технічну інформацію наведено на таблиці, розташованій із внутрішнього боку приладу, а також на таблиці з даними мережі живлення.

## **ЧАСТИНА 9. ІНФОРМАЦІЯ ДЛЯ ОРГАНІЗАЦІЙ, ЯКІ ЗДІЙСНЮЮТЬ ВИПРОБУВАННЯ**

Установлювання й підготовку побутового приладу до будь-якої перевірки на відповідність нормам EcoDesign треба здійснювати відповідно до стандарту EN 62552. Вимоги до вентилявання, розміри виїмок і мінімальні зазори позаду повинні бути такими, як зазначено в ЧАСТИНІ 1 цього посібника користувача. Щоб отримати будь-яку іншу додаткову інформацію, зокрема плани навантаження, зверніться до виробника.

www.electrolux.com/shop



**EAC CE**

íGíííí

PNC CODE: 922717150

PNC CODE: 922717151

